



YÜKSEK KALİTE
VE GÜVENLİĞİN MARKASI
“MONO ELECTRIC”

2023-1
FİYAT LİSTESİ

www.monoelectric.com.tr



BİR DOKUNUŞTAN FAZLASI

Mekanınızı fonksiyonel, ilham verici ve sofistike gösterecek **17 seri**.
Ve tek bir hedef; tüm beğeni ve istekleri karşılayarak dekorasyon ve stilinize
mükemmel uyum sağlamak.





Mono Electric 2011 yılında 15.000 m² kapalı alanda kurulmuş İstanbul Hadımköydeki fabrikasında üretime başladı. Teknolojik yenilikleri yakından takip ederek sürekli gelişen Mono Electric, üretim süreçlerinin tamamında otomasyon yatırımları ile sektöründe öncü marka olmuştur. Sektöründe en yeni teknolojileri kullanan Mono Electric yüksek kalitede ürünler üretmektedir.

Mono Electric ürettiği tüm ürünlerde TSE, CE, TÜV Rheinland belgeleri alarak kalitesini tescillemiştir. Ayrıca tüm ürün dizaynlarını ve markalarını Türk Patent Enstitüsü tarafından dünyada 136 ülkede tescillendirmiştir. En modern teknolojik ekipmanlara sahip kalite laboratuvarlarında ISO 9001 kalite yönetim sistemine göre TSE, CE, TÜV Rheinland standartlarına göre ürettiği ürünlerin testlerini yapmaktadır.

Vizyonumuz:

- Yaşadığımız güven ortamını tüm dünya ile paylaşmak,
- İnsanlığın faydasına olacak ürünleri, onların istediği şartlarda sunmak,
- Faaliyet alanımızda, tasarımlarımızı dünyanın her yerinde en güvenilir, estetik ve ergonomik düzeyde sunmak.

Misyonumuz:

- Temsil ettiğimiz sektörde öncü rol üstlenmek,
- Ürünlerimizle, insanların güvenliğini, mutluluğunu ve faydasını gözetlemek,
- İnsanların beğenisine sunduğumuz ürünleri, en makul fiyatlara ulaştırmak.

Stratejimiz:

- En iyi teknolojileri etkin şekilde kullanmak,
- Hedef kitleye ulaşmada en etkin yolları kullanmak,
- En yeni, en cazip tekniklerle ürünlerimizi üretmek,
- İşletme kaynaklarını en etkin ve en verimli yöntemlerle kullanmak,
- Lider organizasyonların, sektörel deneyimlerinden faydalanarak onlarla aynı hataları tekrarlamamak,
- İletişim ve ulaşılabilirlikte en etkili yolları kullanmak.



İÇİNDEKİLER

8-11



despina

En Rahat Köşeniz

12-15



despina
metallic

Rahat ve Modern

16-19



larissa

Sıcak ve Rahat Mekanlar

20-23



larissa
wood

Sıcak ve Rahat Mekanlar

24-27



chrome

Fark Yaratın

28-31



Style
aluminium

İlham Veren Ritim ve Enerji

32-35



Style
glass

Lüksün Teknoloji ile Birleştiği Tasarım

36-39



Style
plexy

Yeni Stil Arayanlara, Yeni Seri

40-43



Style
wood

Doğal ve Zarif

44-47



LEON
MODULAR

En Popüler, En Modüler

48-53



LEON
MODULAR LUX

Lüks ve Zarif Modüler Çözümler

54-55



monte

Renkleri Seviyoruz

56-57



octans

Güvenliğiniz İçin

58-59



octans
IP54

Dış Koşullara Karşı Mükemmel Koruma

60-63



origin

İhtiyacınız Olan Her Yerde

64-65

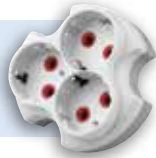

accessories

Hızlı ve Pratik Çözümler

66-67



SİGORTA
KUTULARI

Halogen Free Özelliği

SİSTEM PRENSİBİ

TEK MEKANİZMA 9 SERİ

9 farklı renkte sunduğumuz düğme ve mekanizma opsiyonlarından birini seçip Larissa, Larissa Wood, Despina, Despina Metalik, Chrome, Style Alüminyum, Style Wood, Style Glass ve Style Plexy'nin sınırları zorlayan 31 farklı çerçeve seçeneğinden istediğiniz kombinasyonu siz oluşturun.

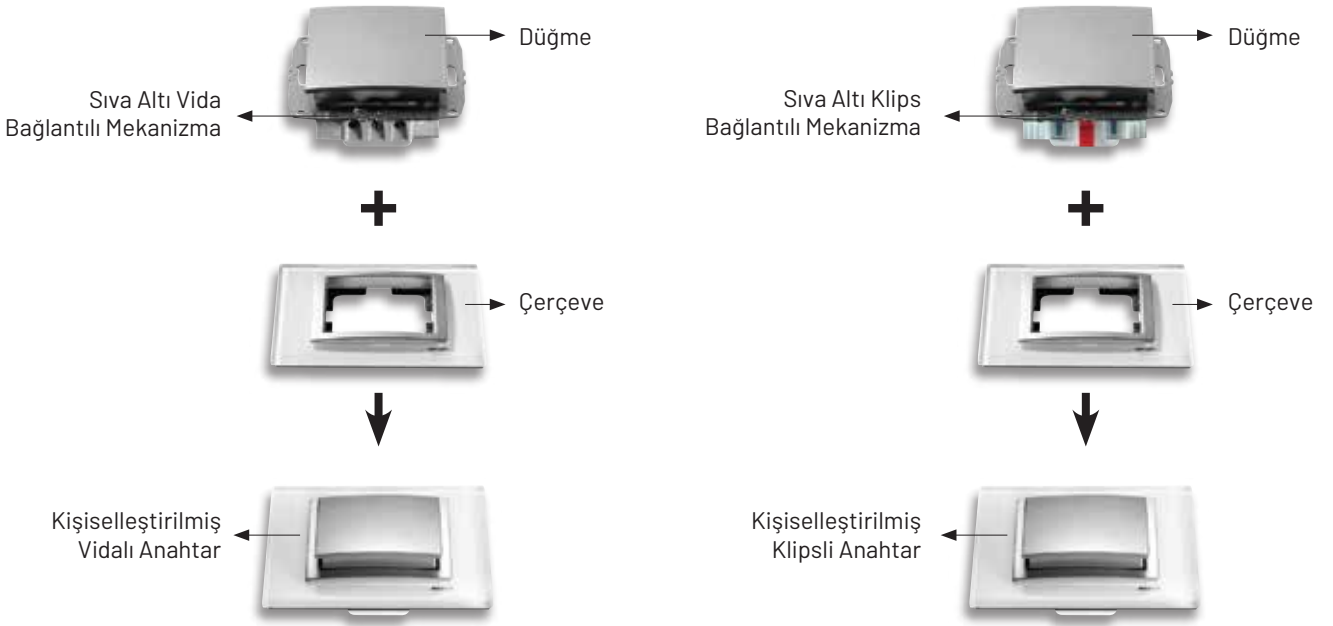

DÜĞME RENKLERİ



Beyaz



Krem



Meşe



Kiraz



Gümüş



Füme



Açık Füme



Titanyum



Antrasit

ÇERÇEVE RENKLERİ

despina



despina
metallic



larissa



larissa
wood

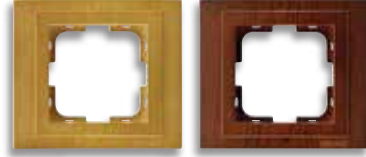

chrome

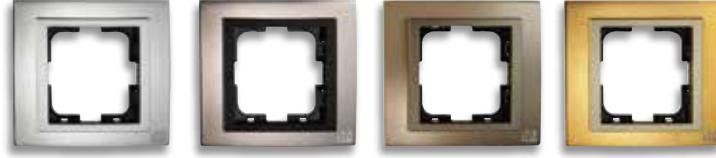

Style
aluminium

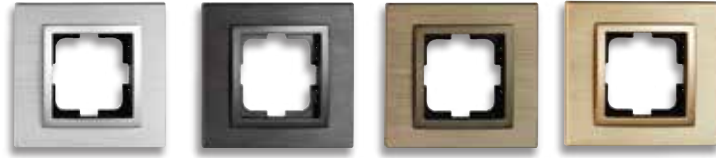

Style
glass



Style
plexi



Style
wood



despina



En **Rahat**
Köşeniz





SADE TASARIM - MİNİMAL HATLAR

Temel unsurlara odaklanan DESPİNA, sade ve çekici tasarım hayranları için ideal bir anahtar serisi. Form ve malzemede minimal çizgi prensibi ile tasarlanan DESPİNA, doğrusal bir tasarıma ve keskin bir görünüme dayanıyor. DESPİNA'nın beyaz ve krem olmak üzere 2 renk seçeneği bulunuyor.

RENKLER



Beyaz





Krem



Mono'nun
En Asil Karesi

GÖRSEL	VİDALI KOD	ÜRÜN ADI	FİYAT (TL)	KOLİ ADET
ANAHTAR GRUBU				
	500-00XX25-100	L-D Anahtar	52,00	120
	500-00XX25-102	L-D Komitatör	57,00	120
	500-00XX25-109	L-D Veavien	57,00	120
	500-00XX25-112	L-D Ara Veavien	87,00	60
	500-00XX23-111	L-D Komitatör Veavien	75,00	60
	500-00XX22-114	L-D Üçlü Anahtar	66,00	60
	500-00XX02-108	L-D Üçlü Veavien	88,00	60
	500-00XX25-105	L-D Light	54,00	120
	500-00XX25-107	L-D Zil	54,00	120
	500-00XX25-129	L-D Etiketli İsimli Zil	56,00	60
	500-00XX25-104	L-D Kapı Otomatiği	54,00	60
	500-00XX25-172	L-D Otomasyon Anahtarı	54,00	60
	500-00XX25-173	L-D Otomasyon Komitatör Tek Faz	58,00	60
	500-00XX25-174	L-D Otomasyon Komitatör Çift Faz	65,00	60
	500-00XX25-191	L-D Üçlü Light	72,00	60
	500-00XX25-113	L-D Jaluzi Kumanda	68,00	60
	500-00XX25-159	L-D Jaluzi Kumanda Tek Tuşlu	65,00	60
500-00XX06-115	L-D Klima Anahtarı	130,00	60	
500-00XX06-154	L-D Isıtıcı Anahtarı	130,00	60	
İŞIKLI ANAHTAR GRUBU				
	500-00XX25-101	L-D Işıklı Anahtar	70,00	60
	500-00XX25-103	L-D Işıklı Komitatör	75,00	60
	500-00XX25-106	L-D Işıklı Light	71,00	60
	500-00XX25-155	L-D Işıklı Zil (220V)	71,00	60
	500-00XX25-110	L-D Işıklı Veavien	76,00	60
PRİZ GRUBU				
	500-00XX22-116	L-D Priz	52,00	120
	500-00XX21-117	L-D Topraklı Priz	56,00	120
	500-00XX21-118	L-D Kapaklı Topraklı Priz	59,00	120
	500-00XX21-119	L-D Çocuk Korumalı Topraklı Priz	60,00	60
	500-00XX21-158	L-D Kapaklı Çocuk Korumalı Topraklı Priz	61,00	60
	500-00XX23-122	L-D UPS Priz	60,00	60
	500-00XX23-129	L-D UPS Priz Çocuk Korumalı	62,00	60
	500-001623-122	L-D UPS Priz Kırmızı	62,00	60
	500-00XX05-121	L-D İkili Priz	64,00	60
	500-00XX04-120	L-D İkili Topraklı Priz	75,00	60
	500-00XX04-123	L-D İkili Topraklı Priz Çocuk Korumalı	78,00	60
	102-XXXX04-120	Despina İkili Topraklı Priz	83,00	50
	102-XXXX04-123	Despina İkili Topraklı Priz Çocuk Korumalı	85,00	50

XX: 01 BEYAZ, 17 KREM

GÖRSEL	VİDALI KOD	ÜRÜN ADI	FİYAT (TL)	KOLİ ADET	
İLETİŞİM GRUBU					
	500-00XX05-124	L-D Numeris Telefon Prizi (Rj11)	54,00	120	
	500-00XX25-124	L-D Numeris Telefon Prizi (Cat3 Model)	70,00	120	
	500-00XX05-176	L-D İkili Numeris (RJ11 + RJ11)	65,00	60	
	500-00XX05-131	L-D İkili Numeris Telefon Prizi (2 x Cat3)	110,00	60	
	500-00XX05-125	L-D Data Prizi (Cat6)	110,00	60	
	500-00XX05-182	L-D Data Prizi (Cat6) Toz Kapaklı	115,00	60	
	500-00XX05-190	L-D Data Prizi (Cat6A)	115,00	60	
	500-00XX05-126	L-D İkili Data Prizi (2 x Cat6)	150,00	60	
	500-00XX05-183	L-D İkili Data Prizi (2 x Cat6) Toz Kapaklı	165,00	60	
	500-00XX05-202	L-D İkili Data Prizi (2 x Cat6A)	165,00	60	
	500-00XX05-132	L-D Data + Numeris Telefon Prizi (Cat6 x Cat3)	125,00	60	
	500-00XX05-184	L-D Numeris Cat3+F Konnektör	90,00	60	
	500-00XX05-185	L-D Data Cat6+F Konnektör	130,00	60	
	500-00XX05-130	L-D F Konnektör Bağlantı Aparatı	54,00	120	
	500-00XX05-127	L-D TV Priz Sonlu Dışı F Konnektör Bağlantılı	70,00	120	
	500-00XX05-137	L-D TV Priz Ekran Geçişli Dışı	90,00	120	
	500-00XX05-138	L-D TV Priz Ekran Sonlu Dışı	90,00	120	
	500-00XX05-170	L-D TV Priz Ekranlı Geçişli Erkek	90,00	120	
	500-00XX05-171	L-D TV Priz Ekranlı Sonlu Erkek	90,00	120	
	500-00XX05-148	L-D Tekli Uydu Prizi Geçişli	105,00	60	
	500-00XX05-149	L-D Tekli Uydu Prizi Sonlu	105,00	60	
	500-00XX05-139	L-D TV + Sat - Geçişli	200,00	60	
	500-00XX05-140	L-D TV + Sat - Sonlu	200,00	60	
	500-00XX07-146	L-D TV-R-Sat Geçişli	240,00	60	
	500-00XX05-142	L-D 2'li Müzik Yayın Prizi	250,00	60	
	500-00XX05-181	L-D Audio Prizi	210,00	12	
	500-00XX05-180	L-D VGA Prizi	400,00	12	
	500-00XX05-144	L-D USB Data	100,00	12	
	500-00XX05-145	L-D HDMI Data	140,00	12	
	500-00XX05-195	L-D HDMI + USB Priz	190,00	12	
	500-00XX05-197	L-D Fiber Data Prizi (Mavi)	56,00	12	
	YENİ	500-00XX05-203	L-D USB + TYPE C Şarj Prizi	320,00	12
	500-00XX05-178	L-D USB Şarj Prizi İkili (5V-2,4A)	310,00	12	
	500-00XX05-150	L-D Data Prizi (Soketsiz)	45,00	60	
	500-00XX05-151	L-D İkili Data Prizi (Soketsiz)	45,00	60	
	500-00XX05-175	L-D Kablo Çıkış Kapağı	45,00	60	
ELEKTRONİK GRUBU					
	500-00XX05-136	L-D Energy Saver Optik (24V)	270,00	1	
	500-00XX05-152	L-D Energy Saver Mekanik (220V)	55,00	1	
	500-00XX25-136	L-D RFID Energy Saver 13.56 MHZ	1.100,00	1	
	500-00XX25-201	L-D RFID Energy Saver Boş Modül	50,00	1	
	500-00XX05-134	L-D Dimmer 800W	200,00	30	
	500-00XX05-135	L-D Dimmer Filtreli 500W	400,00	30	
	500-00XX05-147	L-D Veavien Dimmer 300W	400,00	30	
	500-00XX05-179	L-D RC Dimmer 3W-250W LED	600,00	30	
	500-00XX06-123	L-D Müzik Yayın Anahtarı	280,00	12	
	500-00XX05-133	L-D Buzzer Zil	160,00	30	
	210-010500-012	Energy Saver Röle VRV RFID 2x16A 13.56 MHZ	1.000,00	1	
	210-000600-014	Energy Saver Röle VRV RFID 3x16A 13.56 MHZ	1.100,00	1	
	210-000600-001	Energy Saver Röle 1x16A + 1x30A	1.050,00	1	
	210-000600-004	Energy Saver Röle 2x16A	950,00	1	
	500-00XX05-186	L-D Otel Uyarı Sistemi İç Ünite	57,00	1	
	500-00XX05-187	L-D Otel Uyarı Sistemi Dış Ünite	140,00	1	
	210-000600-002	Energy Saver Yan Çizgili Kart Optik	70,00	1	
	210-000600-015	Energy Saver Kart RFID 13.56 MHZ	80,00	1	
	210-000600-016	Energy Saver Kart-Optik Modüler	70,00	1	
	210-000600-007	Kapı ve Pencere Switch	95,00	1	
	ÇERÇEVE GRUBU				
		102-XX0000-160	Despina Tekli Çerçeve	5,00	120
102-XX0000-161		Despina İkili Çerçeve	17,00	80	
102-XX0000-162		Despina Üçlü Çerçeve	39,00	85	
102-XX0000-163		Despina Dörtlü Çerçeve	47,00	40	
102-XX0000-164		Despina Beşli Çerçeve	59,00	40	
102-XX0000-166		Despina Altılı Çerçeve	65,00	40	
102-XX0000-165		Despina İkili Priz Çerçeve	13,00	80	

XX: 01 BEYAZ, 17 KREM

despina
metallic



Rahat ve
Modern





GEOMETRİK KONSEPT - STİL SAHİBİ RENK ARALIĞI

DESPİNA METALİK tasarımı, esnek, modern bir anahtar serisinin tüm işlevselliğini sunar. Geometrik konsepti; "maksimum düğme alanı-minimum çerçeve" ile mümkün olan en geniş kontrol yüzeyi sağlanmış olur. Gümüş, Titanyum, Füme, Açık Füme ve Antrasit ile 5 renkten oluşan şık bir renk aralığı sunar.

RENKLER



Gümüş



Füme







Açık Füme



Titanyum



Antrasit

GÖRSEL	VİDALI KOD	ÜRÜN ADI	FİYAT (TL)	KOLİ ADET
ANAHTAR GRUBU				
	500-00XX25-100	L-D Metalik Anahtar	66,00	60
	500-00XX25-102	L-D Metalik Komitatör	72,00	60
	500-00XX25-109	L-D Metalik Veavien	72,00	60
	500-00XX25-112	L-D Metalik Ara Veavien	105,00	60
	500-00XX23-111	L-D Metalik Komitatör Veavien	92,00	60
	500-00XX22-114	L-D Metalik Üçlü Anahtar	80,00	60
	500-00XX02-108	L-D Metalik Üçlü Veavien	105,00	60
	500-00XX25-105	L-D Metalik Light	68,00	60
	500-00XX25-107	L-D Metalik Zil	68,00	60
	500-00XX25-129	L-D Metalik Etiketli İsimli Zil	70,00	60
	500-00XX25-104	L-D Metalik Kapı Otomatığı	68,00	60
	500-00XX25-172	L-D Metalik Otomasyon Anahtarı	68,00	60
	500-00XX25-173	L-D Metalik Otomasyon Komitatör Tek Faz	73,00	60
	500-00XX25-174	L-D Metalik Otomasyon Komitatör Çift Faz	76,00	60
	500-00XX25-191	L-D Metalik Üçlü Light	88,00	60
	500-00XX25-113	L-D Metalik Jaluzi Kumanda	85,00	60
	500-00XX25-159	L-D Metalik Jaluzi Kumanda Tek Tuşlu	80,00	60
500-00XX06-115	L-D Metalik Klima Anahtarı	145,00	60	
500-00XX06-154	L-D Metalik Isıtıcı Anahtarı	145,00	60	
IŞIKLI ANAHTAR GRUBU				
	500-00XX25-101	L-D Metalik Işıklı Anahtar	85,00	60
	500-00XX25-103	L-D Metalik Işıklı Komitatör	90,00	60
	500-00XX25-106	L-D Metalik Işıklı Light	86,00	60
	500-00XX25-155	L-D Metalik Işıklı Zil (220V)	87,00	60
	500-00XX25-110	L-D Metalik Işıklı Veavien	91,00	60
PRİZ GRUBU				
	500-00XX22-116	L-D Metalik Priz	66,00	60
	500-00XX21-117	L-D Metalik Topraklı Priz	70,00	60
	500-00XX21-118	L-D Metalik Kapaklı Topraklı Priz	73,00	60
	500-00XX21-119	L-D Metalik Çocuk Korumalı Topraklı Priz	74,00	60
	500-00XX21-158	L-D Metalik Kapaklı Çocuk Korumalı Topraklı Priz	75,00	60
	500-00XX23-122	L-D Metalik UPS Priz	74,00	60
	500-00XX23-129	L-D Metalik UPS Priz Çocuk Korumalı	76,00	60
	500-00XX05-121	L-D Metalik İkili Priz	80,00	60
	500-00XX04-120	L-D Metalik İkili Topraklı Priz	90,00	60
	500-00XX04-123	L-D Metalik İkili Topraklı Priz Çocuk Korumalı	92,00	60
	102-XXXX04-120	Despina Metalik İkili Topraklı Priz	118,00	50
102-XXXX04-123	Despina Metalik İkili Topraklı Priz Çocuk Korumalı	120,00	50	
İLETİŞİM GRUBU				
	500-00XX05-124	L-D Metalik Numeris Telefon Prizi (RJ11)	68,00	60
	500-00XX25-124	L-D Metalik Numeris Telefon Prizi (Cat3 Model)	85,00	60
	500-00XX05-176	L-D Metalik İkili Numeris (RJ11 + RJ11)	80,00	60
	500-00XX05-131	L-D Metalik İkili Numeris Telefon Prizi (2 x Cat3)	130,00	60
	500-00XX05-125	L-D Metalik Data Prizi (Cat6)	120,00	60
	500-00XX05-182	L-D Metalik Data Prizi (Cat6) Toz Kapaklı	130,00	60
	500-00XX05-190	L-D Metalik Data Prizi (Cat6A)	130,00	60
	500-00XX05-126	L-D Metalik İkili Data Prizi (2 x Cat6)	165,00	60
	500-00XX05-183	L-D Metalik İkili Data Prizi (2 x Cat6) Toz Kapaklı	170,00	60
	500-00XX05-202	L-D Metalik İkili Data Prizi (2 x Cat6A)	170,00	60
	500-00XX05-132	L-D Metalik Data + Numeris Telefon Prizi (Cat6 x Cat3)	140,00	60
	500-00XX05-184	L-D Metalik Numeris Cat3+F Konnektör	90,00	60
	500-00XX05-185	L-D Metalik Data Cat6+F Konnektör	140,00	60
	500-00XX05-130	L-D Metalik F Konnektör Bağlantı Aparatı	69,00	60
	500-00XX05-127	L-D Metalik TV Priz Sonlu Dişi F Konnektör Bağlantılı	75,00	60
	500-00XX05-137	L-D Metalik TV Priz Ekran Geçişli Dişi	110,00	60
	500-00XX05-138	L-D Metalik TV Priz Ekran Sonlu Dişi	110,00	60
	500-00XX05-170	L-D Metalik TV Priz Ekranlı Geçişli Erkek	110,00	60
	500-00XX05-171	L-D Metalik TV Priz Ekranlı Sonlu Erkek	110,00	60
	500-00XX05-148	L-D Metalik Tekli Uydu Prizi Geçişli	125,00	60
	500-00XX05-149	L-D Metalik Tekli Uydu Prizi Sonlu	125,00	60
500-00XX05-139	L-D Metalik TV + Sat - Geçişli	220,00	60	

XX: 20 FÜME, 21 GÜMÜŞ, 22 TİTANYUM, 23 AÇIK FÜME, 24 ANTRASİT

GÖRSEL	VİDALI KOD	ÜRÜN ADI	FİYAT (TL)	KOLİ ADET
İLETİŞİM GRUBU				
	500-00XX05-140	L-D Metalik TV + Sat - Sonlu	220,00	60
	500-00XX07-146	L-D Metalik TV-R-Sat Geçişli	260,00	60
	500-00XX05-142	L-D Metalik 2'li Müzik Yayın Prizi	270,00	60
	500-00XX05-181	L-D Metalik Audio Prizi	225,00	12
	500-00XX05-180	L-D Metalik VGA Prizi	415,00	12
	500-00XX05-144	L-D Metalik USB Data	120,00	12
	500-00XX05-145	L-D Metalik HDMI Data	160,00	12
	500-00XX05-195	L-D Metalik HDMI + USB Priz	175,00	12
	500-00XX05-197	L-D Metalik Fiber Data Prizi (Mavi)	70,00	12
	YENİ 500-00XX05-203	L-D Metalik USB + TYPE C Şarj Priz	350,00	12
	500-00XX05-178	L-D Metalik USB Şarj Prizi İkili (5V-2,4A)	340,00	12
	500-00XX05-150	L-D Metalik Data Prizi (Soketsiz)	56,00	60
	500-00XX05-151	L-D Metalik İkili Data Prizi (Soketsiz)	56,00	60
	500-00XX05-175	L-D Metalik Kablo Çıkış Kapağı	56,00	60
ELEKTRONİK GRUBU				
	500-00XX05-136	L-D Metalik Energy Saver Optik (24V)	300,00	1
	500-00XX05-152	L-D Metalik Energy Saver Mekanik (220V)	68,00	1
	500-00XX25-136	L-D Metalik RFID Energy Saver	1.150,00	1
	500-00XX25-201	L-D Metalik RFID Energy Saver Boş Modül	60,00	1
	500-00XX05-134	L-D Metalik Dimmer 800W	220,00	30
	500-00XX05-135	L-D Metalik Dimmer Filtreli 500W	420,00	30
	500-00XX05-147	L-D Metalik Veavien Dimmer 300W	420,00	30
	500-00XX05-179	L-D Metalik RC Dimmer 3W-250W LED	620,00	30
	500-00XX06-123	L-D Metalik Müzik Yayın Anahtarı	300,00	12
	500-00XX05-133	L-D Metalik Buzzer Zil	150,00	30
	210-000600-012	Energy Saver Röle VRV RFID 2x16A 13.56 MHZ	1.000,00	1
	210-000600-014	Energy Saver Röle VRV RFID 3x16A 13.56 MHZ	1.100,00	1
	210-000600-001	Energy Saver Röle 1x16A + 1x30A	1.050,00	1
	210-000600-004	Energy Saver Röle 2x16A	950,00	1
	500-00XX05-186	L-D Metalik Otel Uyarı Sistemi İç Ünite	75,00	1
	500-00XX05-187	L-D Metalik Otel Uyarı Sistemi Dış Ünite	160,00	1
	210-000600-002	Energy Saver Yan Çizgili Kart Optik	70,00	1
	210-000600-015	Energy Saver Kart RFID 13.56 MHZ	80,00	1
	210-000600-016	Energy Saver Kart-Optik Modüler	70,00	1
210-000600-007	Kapı ve Pencere Switch	95,00	1	
ÇERÇEVE GRUBU				
	102-XX0000-160	Despina Metalik Tekli Çerçeve	16,00	120
	102-XX0000-161	Despina Metalik İkili Çerçeve	32,00	80
	102-XX0000-162	Despina Metalik Üçlü Çerçeve	64,00	85
	102-XX0000-163	Despina Metalik Dörtlü Çerçeve	80,00	40
	102-XX0000-164	Despina Metalik Beşli Çerçeve	95,00	40
	102-XX0000-166	Despina Metalik Altılı Çerçeve	110,00	40
	102-XX0000-165	Despina Metalik İkili Priz Çerçeve	28,00	80

DÜĞME RENK KODLARI



XX:20
Füme



XX:21
Gümüş

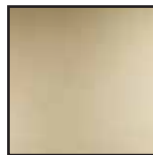

XX:22
Titanium

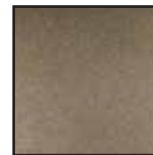

XX:23
Açık Füme



XX:24
Antrasit

Larissa



Sıcak ve Rahat Mekanlar





KORDON RENKLERİ



XX: 02 Gri



XX: 03 Yeşil



XX: 04 Bej



XX: 05 Açık Bej



XX: 06 Mavi



XX: 07 Açık Mavi



XX: 08 Kahve



XX: 09 Sarı



XX: 10 Açık Lila



XX: Koyu Lila



XX: 12 Pembe







XX: 13 Siyah





XX: 14 Bordo



XX: 15 Kremit

GÖRSEL	VİDALI KOD	ÜRÜN ADI	FİYAT (TL)	KOLİ ADET
ANAHTAR GRUBU				
	500-00XX25-100	L-D Anahtar	52,00	120
	500-00XX25-102	L-D Komitatör	57,00	120
	500-00XX25-109	L-D Veavien	57,00	120
	500-00XX25-112	L-D Ara Veavien	87,00	60
	500-00XX23-111	L-D Komitatör Veavien	75,00	60
	500-00XX22-114	L-D Üçlü Anahtar	66,00	60
	500-00XX02-108	L-D Üçlü Veavien	88,00	60
	500-00XX25-105	L-D Light	54,00	120
	500-00XX25-107	L-D Zil	54,00	120
	500-00XX25-129	L-D Etiketli İsimli Zil	56,00	60
	500-00XX25-104	L-D Kapı Otomatığı	54,00	60
	500-00XX25-172	L-D Otomasyon Anahtarı	54,00	60
	500-00XX25-173	L-D Otomasyon Komitatör Tek Faz	58,00	60
	500-00XX25-174	L-D Otomasyon Komitatör Çift Faz	65,00	60
	500-00XX25-191	L-D Üçlü Light	72,00	60
	500-00XX25-113	L-D Jaluzi Kumanda	68,00	60
	500-00XX25-159	L-D Jaluzi Kumanda Tek Tuşlu	65,00	60
	500-00XX06-115	L-D Klima Anahtarı	130,00	60
500-00XX06-154	L-D Isıtıcı Anahtarı	130,00	60	
İŞIKLI ANAHTAR GRUBU				
	500-00XX25-101	L-D Işıklı Anahtar	70,00	60
	500-00XX25-103	L-D Işıklı Komitatör	75,00	60
	500-00XX25-106	L-D Işıklı Light	71,00	60
	500-00XX25-155	L-D Işıklı Zil (220V)	71,00	60
	500-00XX25-110	L-D Işıklı Veavien	76,00	60
PRİZ GRUBU				
	500-00XX22-116	L-D Priz	52,00	120
	500-00XX21-117	L-D Topraklı Priz	56,00	120
	500-00XX21-118	L-D Kapaklı Topraklı Priz	59,00	120
	500-00XX21-119	L-D Çocuk Korumalı Topraklı Priz	60,00	60
	500-00XX21-158	L-D Kapaklı Çocuk Korumalı Topraklı Priz	61,00	60
	500-00XX23-122	L-D UPS Priz	60,00	60
	500-00XX23-129	L-D UPS Priz Çocuk Korumalı	62,00	60
	500-001623-122	L-D UPS Priz Kırmızı	62,00	60
	500-00XX05-121	L-D İkili Priz	64,00	60
	500-00XX04-120	L-D İkili Topraklı Priz	75,00	60
	500-00XX04-123	L-D İkili Topraklı Priz Çocuk Korumalı	78,00	60
	103-XXXX04-120	Larissa İkili Topraklı Priz	83,00	50
	103-XXXX04-123	Larissa İkili Topraklı Priz Çocuk Korumalı	85,00	50
	İLETİŞİM GRUBU			
	500-00XX05-124	L-D Numeris Telefon Prizi (Rj11)	54,00	120
	500-00XX25-124	L-D Numeris Telefon Prizi (Cat3 Model)	70,00	120
	500-00XX05-176	L-D İkili Numeris (RJ11 + RJ11)	65,00	60
	500-00XX05-131	L-D İkili Numeris Telefon Prizi (2 x Cat3)	110,00	60
	500-00XX05-125	L-D Data Prizi (Cat6)	110,00	60
	500-00XX05-182	L-D Data Prizi (Cat6) Toz Kapaklı	115,00	60
	500-00XX05-190	L-D Data Prizi (Cat6A)	115,00	60
	500-00XX05-126	L-D İkili Data Prizi (2 x Cat6)	150,00	60
	500-00XX05-183	L-D İkili Data Prizi (2 x Cat6) Toz Kapaklı	165,00	60
	500-00XX05-202	L-D İkili Data Prizi (2 x Cat6A)	165,00	60
	500-00XX05-132	L-D Data + Numeris Telefon Prizi (Cat6 x Cat3)	125,00	60
	500-00XX05-184	L-D Numeris Cat3+F Konnektör	90,00	60
	500-00XX05-185	L-D Data Cat6+F Konnektör	130,00	60
	500-00XX05-130	L-D F Konnektör Bağlantı Aparatı	54,00	120
	500-00XX05-127	L-D TV Priz Sonlu Dışı F Konn Bağlantılı	70,00	120
	500-00XX05-137	L-D TV Priz Ekran Geçişli Dışı	90,00	120
	500-00XX05-138	L-D TV Priz Ekran Sonlu Dışı	90,00	120
	500-00XX05-170	L-D TV Priz Ekranlı Geçişli Erkek	90,00	120
	500-00XX05-171	L-D TV Priz Ekranlı Sonlu Erkek	90,00	120
	500-00XX05-148	L-D Tekli Uydu Prizi Geçişli	105,00	60
	500-00XX05-149	L-D Tekli Uydu Prizi Sonlu	105,00	60
	500-00XX05-139	L-D TV + Sat - Geçişli	200,00	60

XX: 01 BEYAZ, 17 KREM

GÖRSEL	VİDALI KOD	ÜRÜN ADI	FİYAT (TL)	KOLİ ADET
İLETİŞİM GRUBU				
 YENİ	500-00XX05-140	L-D TV + Sat - Sonlu	200,00	60
	500-00XX07-146	L-D TV-R-Sat Geçişli	240,00	60
	500-00XX05-142	L-D 2'li Müzik Yayın Prizi	250,00	60
	500-00XX05-181	L-D Audio Prizi	210,00	12
	500-00XX05-180	L-D VGA Prizi	400,00	12
	500-00XX05-144	L-D USB Data	100,00	12
	500-00XX05-145	L-D HDMI Data	140,00	12
	500-00XX05-195	L-D HDMI +USB Priz	190,00	12
	500-00XX05-197	L-D Fiber Data Prizi (Mavi)	56,00	12
	500-00XX05-203	L-D USB + TYPE C Şarj Prizi	320,00	12
	500-00XX05-178	L-D USB Şarj Prizi İkili (5V-2,4A)	310,00	12
	500-00XX05-150	L-D Data Prizi (Soketsiz)	45,00	60
	500-00XX05-151	L-D İkili Data Prizi (Soketsiz)	45,00	60
	500-00XX05-175	L-D Kablo Çıkış Kapağı	45,00	60
ELEKTRONİK GRUBU				
	500-00XX05-136	L-D Energy Saver Optik (24V)	270,00	1
	500-00XX05-152	L-D Energy Saver Mekanik (220V)	55,00	1
	500-00XX25-136	L-D RFID Energy Saver 13.56 MHZ	1.100,00	1
	500-00XX25-201	L-D RFID Energy Saver Boş Modül	50,00	1
	500-00XX05-134	L-D Dimmer 800W	200,00	30
	500-00XX05-135	L-D Dimmer Filtreli 500W	400,00	30
	500-00XX05-147	L-D Veavien Dimmer 300W	400,00	30
	500-00XX05-179	L-D RC Dimmer 3W-250W LED	600,00	30
	500-00XX06-123	L-D Müzik Yayın Anahtarı	280,00	12
	500-00XX05-133	L-D Buzzer Zil	160,00	30
	210-010500-012	Energy Saver Röle VRV RFID 2x16A 13.56 MHZ	1.000,00	1
	210-000600-014	Energy Saver Röle VRV RFID 3x16A 13.56 MHZ	1.100,00	1
	210-000600-001	Energy Saver Röle 1x16A + 1x30A	1.050,00	1
	210-000600-004	Energy Saver Röle 2x16A	950,00	1
	500-00XX05-186	L-D Otel Uyarı Sistemi İç Ünite	57,00	1
	500-00XX05-187	L-D Otel Uyarı Sistemi Dış Ünite	140,00	1
	210-000600-002	Energy Saver Yan Çizgili Kart Optik	70,00	1
	210-000600-015	Energy Saver Kart RFID 13.56 MHZ	80,00	1
	210-000600-016	Energy Saver Kart-Optik Modüler	70,00	1
	210-000600-007	Kapı ve Pencere Switch	95,00	1
ÇERÇEVE GRUBU				
	103-XX0000-150	Larissa Kordon	1,00	100
	103-XX0000-153	Larissa İkili Kordon	2,00	70
	103-XX0000-160	Larissa Tekli Kordonsuz Çerçeve	4,00	180
	103-XX0000-161	Larissa İkili Kordonsuz Çerçeve	15,00	120
	103-XX0000-162	Larissa Üçlü Kordonsuz Çerçeve	36,00	140
	103-XX0000-163	Larissa Dörtlü Kordonsuz Çerçeve	43,00	80
	103-XX0000-164	Larissa Beşli Kordonsuz Çerçeve	54,00	80
	103-XX0000-165	Larissa İkili Priz Kordonsuz Çerçeve	11,00	120

DÜĞME RENK KODLARI



XX:01
Beyaz



XX:17
Krem

larissa
wood



Dinlendirici Tonlar





RUSTİK BİR GÖRÜNÜM - COUNTRY TARZI

LARISSA WOOD, iç dekorasyonda country tarzını ve rustik görünümü sevenler için tasarlandı. Doğal malzemeleri şık bir tasarımla harmanlamak için yaratıcı ve modern bir yol gösteren bu dekorasyon fikrini kullanabilirsiniz. Evinizi Meşe ve Kiraz'ın sıcak tonlarıyla tazeleyin, doğayı mekanınıza taşıyın.



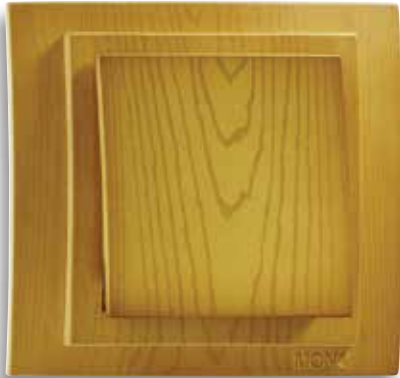

RENKLER



Meşe



Kiraz

GÖRSEL	VİDALI KOD	ÜRÜN ADI	FİYAT (TL)	KOLİ ADET
ANAHTAR GRUBU				
	500-00XX25-100	L-D Ahşap Anahtar	70,00	60
	500-00XX25-102	L-D Ahşap Komitatör	77,00	60
	500-00XX25-109	L-D Ahşap Veavien	78,00	60
	500-00XX25-112	L-D Ahşap Ara Veavien	110,00	60
	500-00XX23-111	L-D Ahşap Komitatör Veavien	97,00	60
	500-00XX22-114	L-D Ahşap Üçlü Anahtar	85,00	60
	500-00XX02-108	L-D Ahşap Üçlü Veavien	110,00	60
	500-00XX25-105	L-D Ahşap Light	72,00	60
	500-00XX25-107	L-D Ahşap Zil	72,00	60
	500-00XX25-129	L-D Ahşap Etiketli İsimli Zil	75,00	60
	500-00XX25-104	L-D Ahşap Kapı Otomatiği	72,00	60
	500-00XX25-172	L-D Ahşap Otomasyon Anahtarı	72,00	60
	500-00XX25-173	L-D Ahşap Otomasyon Komitatör Tek Faz	78,00	60
	500-00XX25-174	L-D Ahşap Otomasyon Komitatör Çift Faz	82,00	60
	500-00XX25-191	L-D Ahşap Üçlü Light	105,00	60
	500-00XX25-113	L-D Ahşap Jaluzi Kumanda	90,00	60
	500-00XX25-159	L-D Ahşap Jaluzi Kumanda Tek Tuşlu	87,00	60
	500-00XX06-115	L-D Ahşap Klima Anahtarı	150,00	60
500-00XX06-154	L-D Ahşap Isıtıcı Anahtarı	150,00	60	
İŞIKLI ANAHTAR GRUBU				
	500-00XX25-101	L-D Ahşap Işıklı Anahtar	90,00	60
	500-00XX25-103	L-D Ahşap Işıklı Komitatör	95,00	60
	500-00XX25-106	L-D Ahşap Işıklı Light	91,00	60
	500-00XX25-155	L-D Ahşap Işıklı Zil (220V)	91,00	60
	500-00XX25-110	L-D Ahşap Işıklı Veavien	97,00	60
PRİZ GRUBU				
	500-00XX22-116	L-D Ahşap Priz	71,00	60
	500-00XX21-117	L-D Ahşap Topraklı Priz	75,00	60
	500-00XX21-118	L-D Ahşap Kapaklı Topraklı Priz	78,00	60
	500-00XX21-119	L-D Ahşap Çocuk Korumalı Topraklı Priz	79,00	60
	500-00XX21-158	L-D Ahşap Kapaklı Çocuk Korumalı Topraklı Priz	80,00	60
	500-00XX23-122	L-D Ahşap UPS Priz	79,00	60
	500-00XX23-129	L-D Ahşap UPS Priz Çocuk Korumalı	81,00	60
	500-00XX05-121	L-D Ahşap İkili Priz	95,00	60
	500-00XX04-120	L-D Ahşap İkili Topraklı Priz	110,00	60
	500-00XX04-123	L-D Ahşap İkili Topraklı Priz Çocuk Korumalı	114,00	60
	103-XXXX04-120	Larissa Ahşap İkili Topraklı Priz	155,00	50
103-XXXX04-123	Larissa Ahşap İkili Topraklı Priz Çocuk Korumalı	160,00	50	
İLETİŞİM GRUBU				
	500-00XX05-124	L-D Ahşap Numeris Telefon Prizi (Rj11)	75,00	60
	500-00XX25-124	L-D Ahşap Numeris Telefon Prizi (Cat3 Model)	90,00	60
	500-00XX05-176	L-D Ahşap İkili Numeris (RJ11 + RJ11)	90,00	60
	500-00XX05-131	L-D Ahşap İkili Numeris Telefon Prizi (2 x Cat3)	135,00	60
	500-00XX05-125	L-D Ahşap Data Prizi (Cat6)	125,00	60
	500-00XX05-182	L-D Ahşap Data Prizi (Cat6) Toz Kapaklı	135,00	60
	500-00XX05-190	L-D Ahşap Data Prizi (Cat6A)	135,00	60
	500-00XX05-126	L-D Ahşap İkili Data Prizi (2 x Cat6)	170,00	60
	500-00XX05-183	L-D Ahşap İkili Data Prizi (2 x Cat6) Toz Kapaklı	180,00	60
	500-00XX05-202	L-D Ahşap İkili Data Prizi (2 x Cat6A)	180,00	60
	500-00XX05-132	L-D Ahşap Data + Numeris Telefon Prizi (Cat6 x Cat3)	145,00	60
	500-00XX05-184	L-D Ahşap Numeris Cat3+F Konnektör	90,00	60
	500-00XX05-185	L-D Ahşap Data Cat6+F Konnektör	150,00	60
	500-00XX05-130	L-D Ahşap F Konnektör Bağlantı Aparatı	79,00	60
	500-00XX05-127	L-D Ahşap TV Priz Sonlu Dişi F Konn Bağlantılı	115,00	60
	500-00XX05-137	L-D Ahşap TV Priz Ekran Geçişli Dişi	115,00	60
	500-00XX05-138	L-D Ahşap TV Priz Ekran Sonlu Dişi	115,00	60
	500-00XX05-170	L-D Ahşap TV Priz Ekranlı Geçişli Erkek	115,00	60
	500-00XX05-171	L-D Ahşap TV Priz Ekranlı Sonlu Erkek	115,00	60
	500-00XX05-148	L-D Ahşap Tekli Uydu Prizi Geçişli	135,00	60
	500-00XX05-149	L-D Ahşap Tekli Uydu Prizi Sonlu	135,00	60
	500-00XX05-139	L-D Ahşap TV + Sat - Geçişli	230,00	60

XX: 30 KIRAZ, 31 MEŞE

GÖRSEL	VİDALI KOD	ÜRÜN ADI	FİYAT (TL)	KOLİ ADET
İLETİŞİM GRUBU				
	500-00XX05-140	L-D Ahşap TV + Sat - Sonlu	230,00	60
	500-00XX07-146	L-D Ahşap TV-R-Sat Geçişli	265,00	60
	500-00XX05-142	L-D Ahşap 2'li Müzik Yayın Prizi	280,00	60
	500-00XX05-181	L-D Ahşap Audio Prizi	235,00	12
	500-00XX05-180	L-D Ahşap VGA Prizi	425,00	12
	500-00XX05-144	L-D Ahşap USB Data	130,00	12
	500-00XX05-145	L-D Ahşap HDMI Data	170,00	12
	500-00XX05-195	L-D Ahşap HDMI + USB Priz	200,00	12
	500-00XX05-197	L-D Ahşap Fiber Data Prizi (Mavi)	75,00	12
	500-00XX05-203	L-D Ahşap USB + TYPE C Şarj Priz	360,00	12
	500-00XX05-178	L-D Ahşap USB Şarj Prizi İkilili (5V-2,4A)	350,00	12
	500-00XX05-150	L-D Ahşap Data Prizi (Soketsiz)	65,00	60
	500-00XX05-151	L-D Ahşap İkilili Data Prizi (Soketsiz)	65,00	60
	500-00XX05-175	L-D Ahşap Kablo Çıkış Kapağı	65,00	60
ELEKTRONİK GRUBU				
	500-00XX05-136	L-D Ahşap Energy Saver Optik (24V)	310,00	1
	500-00XX05-152	L-D Ahşap Energy Saver Mekanik (220V)	78,00	1
	500-00XX25-136	L-D Ahşap RFID Energy Saver	1.200,00	1
	500-00XX25-201	L-D Ahşap RFID Energy Saver Boş Modül	65,00	1
	500-00XX05-134	L-D Ahşap Dimmer 800W	230,00	30
	500-00XX05-135	L-D Ahşap Dimmer Filtreli 500W	430,00	30
	500-00XX05-147	L-D Ahşap Veavien Dimmer 300W	430,00	30
	500-00XX05-179	L-D Ahşap RC Dimmer 3W-250W LED	630,00	30
	500-00XX06-123	L-D Ahşap Müzik Yayın Anahtarı	320,00	12
	500-00XX05-133	L-D Ahşap Buzzer Zil	165,00	30
	210-000600-012	Energy Saver Röle VRV RFID 2x16A 13.56 MHZ	1.000,00	1
	210-000600-014	Energy Saver Röle VRV RFID 3x16A 13.56 MHZ	1.100,00	1
	210-000600-001	Energy Saver Röle 1x16A + 1x30A	1.050,00	1
	210-000600-004	Energy Saver Röle 2x16A	950,00	1
	500-00XX05-186	L-D Ahşap Otel Uyarı Sistemi İç Ünite	90,00	1
	500-00XX05-187	L-D Ahşap Otel Uyarı Sistemi Dış Ünite	175,00	1
	210-000600-002	Energy Saver Yan Çizgili Kart Optik	70,00	1
	210-000600-015	Energy Saver Kart RFID 13.56 MHZ	80,00	1
	210-000600-016	Energy Saver Kart-Optik Modüler	70,00	1
	210-000600-007	Kapı ve Pencere Switch	95,00	1
ÇERÇEVE GRUBU				
	103-XX0000-160	Larissa Ahşap Tekli Çerçeve	30,00	130
	103-XX0000-161	Larissa Ahşap İkilili Çerçeve	65,00	80
	103-XX0000-162	Larissa Ahşap Üçlü Çerçeve	95,00	85
	103-XX0000-163	Larissa Ahşap Dörtlü Çerçeve	115,00	40
	103-XX0000-164	Larissa Ahşap Beşli Çerçeve	135,00	40
	103-XX0000-165	Larissa Ahşap İkilili Priz Çerçeve	45,00	40

DÜĞME RENK KODLARI

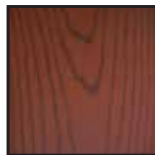

XX:30
Kiraz

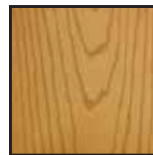

XX:31
Meşe

chrome

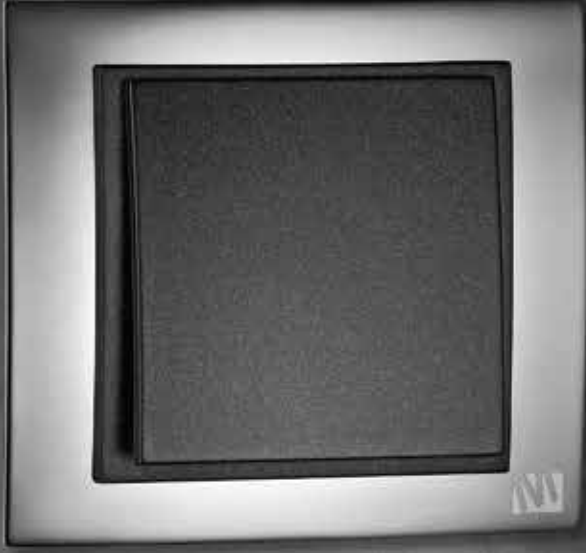

Fark
Yaratın





GÖRKEMLİ DOKUNSAL DENEYİM RENK VE FORMUN SİNERJİSİ

Şekil, renk ve malzeme sinerjisi getiren bir anahtar serisi. Maksimum performans ve zarif estetik CHROME'u oldukça işlevsel kılıyor. Esnek, teknik olarak yenilikçi ve mükemmellik için tasarlanmış CHROME, tüm yaşam alanları için ideal çözüm olmaya devam ediyor.

RENKLER



Gümüş

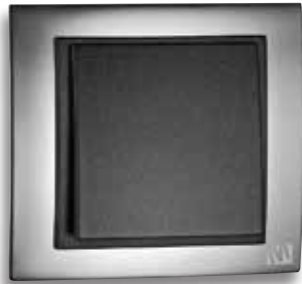





Füme









Bronz



Gold

GÖRSEL	VİDALI KOD	ÜRÜN ADI	FİYAT (TL)	KOLİ ADET
ANAHTAR GRUBU				
	500-00XX25-100	L-D Metalik Anahtar	66,00	60
	500-00XX25-102	L-D Metalik Komitatör	72,00	60
	500-00XX25-109	L-D Metalik Veavien	72,00	60
	500-00XX25-112	L-D Metalik Ara Veavien	105,00	60
	500-00XX23-111	L-D Metalik Komitatör Veavien	92,00	60
	500-00XX22-114	L-D Metalik Üçlü Anahtar	80,00	60
	500-00XX02-108	L-D Metalik Üçlü Veavien	105,00	60
	500-00XX25-105	L-D Metalik Light	68,00	60
	500-00XX25-107	L-D Metalik Zil	68,00	60
	500-00XX25-129	L-D Metalik Etiketli İsimli Zil	70,00	60
	500-00XX25-104	L-D Metalik Kapı Otomatığı	68,00	60
	500-00XX25-172	L-D Metalik Otomasyon Anahtarı	68,00	60
	500-00XX25-173	L-D Metalik Otomasyon Komitatör Tek Faz	73,00	60
	500-00XX25-174	L-D Metalik Otomasyon Komitatör Çift Faz	76,00	60
	500-00XX25-191	L-D Metalik Üçlü Light	88,00	60
	500-00XX25-113	L-D Metalik Jaluzi Kumanda	85,00	60
	500-00XX25-159	L-D Metalik Jaluzi Kumanda Tek Tuşlu	80,00	60
	500-00XX06-115	L-D Metalik Klima Anahtarı	145,00	60
500-00XX06-154	L-D Metalik Isıtıcı Anahtarı	145,00	60	
IŞIKLI ANAHTAR GRUBU				
	500-00XX25-101	L-D Metalik Işıklı Anahtar	85,00	60
	500-00XX25-103	L-D Metalik Işıklı Komitatör	90,00	60
	500-00XX25-106	L-D Metalik Işıklı Light	86,00	60
	500-00XX25-155	L-D Metalik Işıklı Zil (220V)	87,00	60
	500-00XX25-110	L-D Metalik Işıklı Veavien	91,00	60
PRİZ GRUBU				
	500-00XX22-116	L-D Metalik Priz	66,00	60
	500-00XX21-117	L-D Metalik Topraklı Priz	70,00	60
	500-00XX21-118	L-D Metalik Kapaklı Topraklı Priz	73,00	60
	500-00XX21-119	L-D Metalik Çocuk Korumalı Topraklı Priz	74,00	60
	500-00XX21-158	L-D Metalik Kapaklı Çocuk Korumalı Topraklı Priz	75,00	60
	500-00XX23-122	L-D Metalik UPS Priz	74,00	60
	500-00XX23-129	L-D Metalik UPS Priz Çocuk Korumalı	76,00	60
İLETİŞİM GRUBU				
	500-00XX05-124	L-D Metalik Numeris Telefon Prizi (RJ11)	68,00	60
	500-00XX25-124	L-D Metalik Numeris Telefon Prizi (Cat3 Model)	85,00	60
	500-00XX05-176	L-D Metalik İkili Numeris (RJ11 + RJ11)	80,00	60
	500-00XX05-131	L-D Metalik İkili Numeris Telefon Prizi (2 x Cat3)	130,00	60
	500-00XX05-125	L-D Metalik Data Prizi (Cat6)	120,00	60
	500-00XX05-182	L-D Metalik Data Prizi (Cat6) Toz Kapaklı	130,00	60
	500-00XX05-190	L-D Metalik Data Prizi (Cat6A)	130,00	60
	500-00XX05-126	L-D Metalik İkili Data Prizi (2 x Cat6)	165,00	60
	500-00XX05-183	L-D Metalik İkili Data Prizi (2 x Cat6) Toz Kapaklı	170,00	60
	500-00XX05-202	L-D Metalik İkili Data Prizi (2 x Cat6A)	170,00	60
	500-00XX05-132	L-D Metalik Data + Numeris Telefon Prizi (Cat6 x Cat3)	140,00	60
	500-00XX05-184	L-D Metalik Numeris Cat3+F Konnektör	90,00	60
	500-00XX05-185	L-D Metalik Data Cat6+F Konnektör	140,00	60
	500-00XX05-130	L-D Metalik F Konnektör Bağlantı Aparatı	69,00	60
	500-00XX05-127	L-D Metalik TV Priz Sonlu Dişi F Konn Bağlantılı	75,00	60
	500-00XX05-137	L-D Metalik TV Priz Ekran Geçişli Dişi	110,00	60
	500-00XX05-138	L-D Metalik TV Priz Ekran Sonlu Dişi	110,00	60
	500-00XX05-170	L-D Metalik TV Priz Ekranlı Geçişli Erkek	110,00	60
	500-00XX05-171	L-D Metalik TV Priz Ekranlı Sonlu Erkek	110,00	60
	500-00XX05-148	L-D Metalik Tekli Uydu Prizi Geçişli	125,00	60
	500-00XX05-149	L-D Metalik Tekli Uydu Prizi Sonlu	125,00	60
	500-00XX05-139	L-D Metalik TV + Sat - Geçişli	220,00	60
	500-00XX05-140	L-D Metalik TV + Sat - Sonlu	220,00	60
	500-00XX07-146	L-D Metalik TV-R-Sat Geçişli	260,00	60
	500-00XX05-142	L-D Metalik 2'li Müzik Yayın Prizi	270,00	60
	500-00XX05-181	L-D Metalik Audio Prizi	225,00	12
	500-00XX05-180	L-D Metalik VGA Prizi	415,00	12
	500-00XX05-144	L-D Metalik USB Data	120,00	12

XX: 20 FÜME, 21 GÜMÜŞ, 22 TİTANYUM, 23 AÇIK FÜME, 24 ANTRASİT

GÖRSEL	VİDALI KOD	ÜRÜN ADI	FİYAT (TL)	KOLİ ADET
İLETİŞİM GRUBU				
	500-00XX05-145	L-D Metalik HDMI Data	160,00	12
	500-00XX05-195	L-D Metalik HDMI +USB Priz	175,00	12
	500-00XX05-197	L-D Metalik Fiber Data Prizi (Mavi)	70,00	12
	500-00XX05-203	L-D Metalik USB + TYPE C Şarj Priz	350,00	12
	500-00XX05-178	L-D Metalik USB Şarj Prizi İkili (5V-2,4A)	340,00	12
	500-00XX05-150	L-D Metalik Data Prizi (Soketsiz)	56,00	60
	500-00XX05-151	L-D Metalik İkili Data Prizi (Soketsiz)	56,00	60
	500-00XX05-175	L-D Metalik Kablo Çıkış Kapağı	56,00	60
ELEKTRONİK GRUBU				
	500-00XX05-136	L-D Metalik Energy Saver Optik (24V)	300,00	1
	500-00XX05-152	L-D Metalik Energy Saver Mekanik (220V)	68,00	1
	500-00XX05-134	L-D Metalik Dimmer 800W	220,00	30
	500-00XX05-135	L-D Metalik Dimmer Filtreli 500W	420,00	30
	500-00XX05-147	L-D Metalik Veavien Dimmer 300W	420,00	30
	500-00XX05-179	L-D Metalik RC Dimmer 3W-250W LED	620,00	30
	500-00XX06-123	L-D Metalik Müzik Yayın Anahtarı	300,00	12
	500-00XX05-133	L-D Metalik Buzzer Zil	150,00	30
	210-000600-012	Energy Saver Röle VRV RFID 2x16A 13.56 MHZ	1.000,00	1
	210-000600-014	Energy Saver Röle VRV RFID 3x16A 13.56 MHZ	1.100,00	1
	210-000600-001	Energy Saver Röle 1x16A + 1x30A	1.050,00	1
	210-000600-004	Energy Saver Röle 2x16A	950,00	1
	500-00XX05-186	L-D Metalik Otel Uyarı Sistemi İç Ünite	75,00	1
	500-00XX05-187	L-D Metalik Otel Uyarı Sistemi Dış Ünite	160,00	1
	210-000600-002	Energy Saver Yan Çizgili Kart Optik	70,00	1
	210-000600-015	Energy Saver Kart RFID 13.56 MHZ	80,00	1
	210-000600-016	Energy Saver Kart-Optik Modüler	70,00	1
	210-000600-007	Kapı ve Pencere Switch	95,00	1
KROM ÇERÇEVE GRUBU				
	106-410000-160	Chrome Krom Tekli Çerçeve	180,00	5
	106-410000-161	Chrome Krom İkili Çerçeve	300,00	5
	106-410000-162	Chrome Krom Üçlü Çerçeve	400,00	5
	106-410000-163	Chrome Krom Dörtlü Çerçeve	600,00	5
FÜME ÇERÇEVE GRUBU				
	106-420000-160	Chrome Füme Tekli Çerçeve	230,00	5
	106-420000-161	Chrome Füme İkili Çerçeve	380,00	5
	106-420000-162	Chrome Füme Üçlü Çerçeve	540,00	5
	106-420000-163	Chrome Füme Dörtlü Çerçeve	780,00	5
BRONZ ÇERÇEVE GRUBU				
	106-430000-160	Chrome Bronz Tekli Çerçeve	230,00	5
	106-430000-161	Chrome Bronz İkili Çerçeve	380,00	5
	106-430000-162	Chrome Bronz Üçlü Çerçeve	540,00	5
	106-430000-163	Chrome Bronz Dörtlü Çerçeve	780,00	5
GOLD ÇERÇEVE GRUBU				
	106-440000-160	Chrome Gold Tekli Çerçeve	230,00	5
	106-440000-161	Chrome Gold İkili Çerçeve	380,00	5
	106-440000-162	Chrome Gold Üçlü Çerçeve	540,00	5
	106-440000-163	Chrome Gold Dörtlü Çerçeve	780,00	5

DÜĞME RENK KODLARI



XX:20
Füme



XX:21
Gümüş



XX:22
Titanium



XX:23
Açık Füme



XX:24
Antrasit

Style

aluminium



İlham Veren
Ritim ve
Enerji





MÜKEMMEL DAYANIKLILIK YÜKSEK ÇİZİLME DİRENCİ

Bu ürünün eşsiz ve özel olmasını sağlayan renk, biçim ve malzeme seçimidir. STYLE ALUMINIUM tasarımında kullanılan metaryaller ve renkleri mekanınızda uzun süreli bir uyum yaratmaya katkıda bulunur. Gümüş, Füme, Bronz ve Titanyum seçenekleri ile 4 renkten oluşan şık bir renk aralığı sunar.

RENKLER



Gümüş







Füme









Bronz



Titanyum

GÖRSEL	VİDALI KOD	ÜRÜN ADI	FİYAT (TL)	KOLİ ADET
ANAHTAR GRUBU				
	500-00XX25-100	L-D Metalik Anahtar	66,00	60
	500-00XX25-102	L-D Metalik Komitatör	72,00	60
	500-00XX25-109	L-D Metalik Veavien	72,00	60
	500-00XX25-112	L-D Metalik Ara Veavien	105,00	60
	500-00XX23-111	L-D Metalik Komitatör Veavien	92,00	60
	500-00XX22-114	L-D Metalik Üçlü Anahtar	80,00	60
	500-00XX02-108	L-D Metalik Üçlü Veavien	105,00	60
	500-00XX25-105	L-D Metalik Light	68,00	60
	500-00XX25-107	L-D Metalik Zil	68,00	60
	500-00XX25-129	L-D Metalik Etiketli İsimli Zil	70,00	60
	500-00XX25-104	L-D Metalik Kapı Otomatığı	68,00	60
	500-00XX25-172	L-D Metalik Otomasyon Anahtarı	68,00	60
	500-00XX25-173	L-D Metalik Otomasyon Komitatör Tek Faz	73,00	60
	500-00XX25-174	L-D Metalik Otomasyon Komitatör Çift Faz	76,00	60
	500-00XX25-191	L-D Metalik Üçlü Light	88,00	60
	500-00XX25-113	L-D Metalik Jaluzi Kumanda	85,00	60
	500-00XX25-159	L-D Metalik Jaluzi Kumanda Tek Tuşlu	80,00	60
	500-00XX06-115	L-D Metalik Klima Anahtarı	145,00	60
500-00XX06-154	L-D Metalik Isıtıcı Anahtarı	145,00	60	
IŞIKLI ANAHTAR GRUBU				
	500-00XX25-101	L-D Metalik Işıklı Anahtar	85,00	60
	500-00XX25-103	L-D Metalik Işıklı Komitatör	90,00	60
	500-00XX25-106	L-D Metalik Işıklı Light	86,00	60
	500-00XX25-155	L-D Metalik Işıklı Zil (220V)	87,00	60
	500-00XX25-110	L-D Metalik Işıklı Veavien	91,00	60
PRİZ GRUBU				
	500-00XX22-116	L-D Metalik Priz	66,00	60
	500-00XX21-117	L-D Metalik Topraklı Priz	70,00	60
	500-00XX21-118	L-D Metalik Kapaklı Topraklı Priz	73,00	60
	500-00XX21-119	L-D Metalik Çocuk Korumalı Topraklı Priz	74,00	60
	500-00XX21-158	L-D Metalik Kapaklı Çocuk Korumalı Topraklı Priz	75,00	60
	500-00XX23-122	L-D Metalik UPS Priz	74,00	60
	500-00XX23-129	L-D Metalik UPS Priz Çocuk Korumalı	76,00	60
İLETİŞİM GRUBU				
	500-00XX05-124	L-D Metalik Numeris Telefon Prizi (Rj11)	68,00	60
	500-00XX25-124	L-D Metalik Numeris Telefon Prizi (Cat3 Model)	85,00	60
	500-00XX05-176	L-D Metalik İkili Numeris (RJ11 + RJ11)	80,00	60
	500-00XX05-131	L-D Metalik İkili Numeris Telefon Prizi (2 x Cat3)	130,00	60
	500-00XX05-125	L-D Metalik Data Prizi (Cat6)	120,00	60
	500-00XX05-182	L-D Metalik Data Prizi (Cat6) Toz Kapaklı	130,00	60
	500-00XX05-190	L-D Metalik Data Prizi (Cat6A)	130,00	60
	500-00XX05-126	L-D Metalik İkili Data Prizi (2 x Cat6)	165,00	60
	500-00XX05-183	L-D Metalik İkili Data Prizi (2 x Cat6) Toz Kapaklı	170,00	60
	500-00XX05-202	L-D Metalik İkili Data Prizi (2 x Cat6A)	170,00	60
	500-00XX05-132	L-D Metalik Data + Numeris Telefon Prizi (Cat6 x Cat3)	140,00	60
	500-00XX05-184	L-D Metalik Numeris Cat3+F Konnektör	90,00	60
	500-00XX05-185	L-D Metalik Data Cat6+F Konnektör	140,00	60
	500-00XX05-130	L-D Metalik F Konnektör Bağlantı Aparatı	69,00	60
	500-00XX05-127	L-D Metalik TV Priz Sonlu Dişi F Konn Bağlantılı	75,00	60
	500-00XX05-137	L-D Metalik TV Priz Ekran Geçişli Dişi	110,00	60
	500-00XX05-138	L-D Metalik TV Priz Ekran Sonlu Dişi	110,00	60
	500-00XX05-170	L-D Metalik TV Priz Ekranlı Geçişli Erkek	110,00	60
	500-00XX05-171	L-D Metalik TV Priz Ekranlı Sonlu Erkek	110,00	60
	500-00XX05-148	L-D Metalik Tekli Uydu Prizi Geçişli	125,00	60
	500-00XX05-149	L-D Metalik Tekli Uydu Prizi Sonlu	125,00	60
	500-00XX05-139	L-D Metalik TV + Sat - Geçişli	220,00	60
	500-00XX05-140	L-D Metalik TV + Sat - Sonlu	220,00	60
	500-00XX07-146	L-D Metalik TV-R-Sat Geçişli	260,00	60
	500-00XX05-142	L-D Metalik 2'li Müzik Yayın Prizi	270,00	60
	500-00XX05-181	L-D Metalik Audio Prizi	225,00	12
	500-00XX05-180	L-D Metalik VGA Prizi	415,00	12
	500-00XX05-144	L-D Metalik USB Data	120,00	12

XX: 20 FÜME, 21 GÜMÜŞ, 22 TİTANYUM, 23 AÇIK FÜME, 24 ANTRASİT

GÖRSEL	VİDALI KOD	ÜRÜN ADI	FİYAT (TL)	KOLİ ADET
İLETİŞİM GRUBU				
	500-00XX05-145	L-D Metalik HDMI Data	160,00	12
	500-00XX05-195	L-D Metalik HDMI +USB Priz	175,00	12
	500-00XX05-197	L-D Metalik Fiber Data Prizi (Mavi)	70,00	12
	500-00XX05-203	L-D Metalik USB + TYPE C Şarj Priz	350,00	12
	500-00XX05-178	L-D Metalik USB Şarj Prizi İkili (5V-2,4A)	340,00	12
	500-00XX05-150	L-D Metalik Data Prizi (Soketsiz)	56,00	60
	500-00XX05-151	L-D Metalik İkili Data Prizi (Soketsiz)	56,00	60
	500-00XX05-175	L-D Metalik Kablo Çıkış Kapağı	56,00	60
ELEKTRONİK GRUBU				
	500-00XX05-136	L-D Metalik Energy Saver Optik (24V)	300,00	1
	500-00XX05-152	L-D Metalik Energy Saver Mekanik (220V)	68,00	1
	500-00XX25-136	L-D Metalik RFID Energy Saver	1.150,00	1
	500-00XX25-201	L-D Metalik RFID Energy Saver Boş Modül	60,00	1
	500-00XX05-134	L-D Metalik Dimmer 800W	220,00	30
	500-00XX05-135	L-D Metalik Dimmer Filtreli 500W	420,00	30
	500-00XX05-147	L-D Metalik Veavien Dimmer 300W	420,00	30
	500-00XX05-179	L-D Metalik RC Dimmer 3W-250W LED	620,00	30
	500-00XX06-123	L-D Metalik Müzik Yayın Anahtarı	300,00	12
	500-00XX05-133	L-D Metalik Buzzer Zil	150,00	30
	210-000600-012	Energy Saver Röle VRV RFID 2x16A 13.56 MHZ	1.000,00	1
	210-000600-014	Energy Saver Röle VRV RFID 3x16A 13.56 MHZ	1.100,00	1
	210-000600-001	Energy Saver Röle 1x16A + 1x30A	1.050,00	1
	210-000600-004	Energy Saver Röle 2x16A	950,00	1
	500-00XX05-186	L-D Metalik Otel Uyarı Sistemi İç Ünite	75,00	1
	500-00XX05-187	L-D Metalik Otel Uyarı Sistemi Dış Ünite	160,00	1
	210-000600-002	Energy Saver Yan Çizgili Kart Optik	70,00	1
	210-000600-015	Energy Saver Kart RFID 13.56 MHZ	80,00	1
210-000600-016	Energy Saver Kart-Optik Modüler	70,00	1	
210-000600-007	Kapı ve Pencere Switch	95,00	1	
GÜMÜŞ ÇERÇEVE GRUBU				
	107-800000-160	Style Aluminium Gümüş Tekli Çerçeve	190,00	5
	107-800000-161	Style Aluminium Gümüş İkili Çerçeve	290,00	5
	107-800000-162	Style Aluminium Gümüş Üçlü Çerçeve	380,00	5
	107-800000-163	Style Aluminium Gümüş Dörtlü Çerçeve	480,00	5
	107-800000-164	Style Aluminium Gümüş Beşli Çerçeve	580,00	5
BRONZ ÇERÇEVE GRUBU				
	107-810000-160	Style Aluminium Bronz Tekli Çerçeve	190,00	5
	107-810000-161	Style Aluminium Bronz İkili Çerçeve	290,00	5
	107-810000-162	Style Aluminium Bronz Üçlü Çerçeve	380,00	5
	107-810000-163	Style Aluminium Bronz Dörtlü Çerçeve	480,00	5
	107-810000-164	Style Aluminium Bronz Beşli Çerçeve	580,00	5
FÜME ÇERÇEVE GRUBU				
	107-820000-160	Style Aluminium Füme Tekli Çerçeve	190,00	5
	107-820000-161	Style Aluminium Füme İkili Çerçeve	290,00	5
	107-820000-162	Style Aluminium Füme Üçlü Çerçeve	380,00	5
	107-820000-163	Style Aluminium Füme Dörtlü Çerçeve	480,00	5
	107-820000-164	Style Aluminium Füme Beşli Çerçeve	580,00	5
ŞAMPANYA ÇERÇEVE GRUBU				
	107-830000-160	Style Aluminium Şampanya Tekli Çerçeve	190,00	5
	107-830000-161	Style Aluminium Şampanya İkili Çerçeve	290,00	5
	107-830000-162	Style Aluminium Şampanya Üçlü Çerçeve	380,00	5
	107-830000-163	Style Aluminium Şampanya Dörtlü Çerçeve	480,00	5
	107-830000-164	Style Aluminium Şampanya Beşli Çerçeve	580,00	5

DÜĞME RENK KODLARI

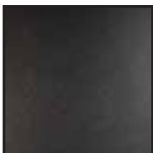

XX:20
Füme



XX:21
Gümüş

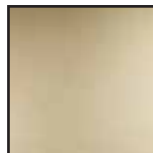

XX:22
Titanium

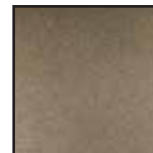

XX:23
Açık Füme



XX:24
Antrasit

Style
glass



Lüksün
Teknoloji ile
Birleştiği
Tasarım



YÜKSEK MUKAVEMET - YÜKSEK ÇİZİLME DİRENCİ

Kare hatlarıyla, stili olan her alanla sorunsuz bir şekilde bütünleşen STYLE GLASS'ın tasarımında lüks teknolojiyle birleşiyor. Cam, değerinin kanıtlanmasına ihtiyaç duyulmayan bir malzemedir; sayısız özelliği, onu zarif bir dekorasyon için vazgeçilmez materyallerden biri haline getirir. Beyazın saflığı, siyahın zerafeti ve aynanın etkileyici görünüşü 9 büyüleyici renkteki düğme seçeneği ile tamamlanıyor.

RENKLER





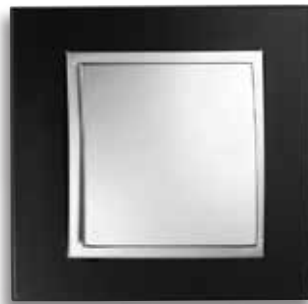

Beyaz







Siyah



Ayna

GÖRSEL	VİDALI KOD	ÜRÜN ADI	FİYAT (TL)	KOLİ ADET
ANAHTAR GRUBU				
	500-00XX25-100	L-D Metalik Anahtar	66,00	60
	500-00XX25-102	L-D Metalik Komitatör	72,00	60
	500-00XX25-109	L-D Metalik Veavien	72,00	60
	500-00XX25-112	L-D Metalik Ara Veavien	105,00	60
	500-00XX23-111	L-D Metalik Komitatör Veavien	92,00	60
	500-00XX22-114	L-D Metalik Üçlü Anahtar	80,00	60
	500-00XX02-108	L-D Metalik Üçlü Veavien	105,00	60
	500-00XX25-105	L-D Metalik Light	68,00	60
	500-00XX25-107	L-D Metalik Zil	68,00	60
	500-00XX25-129	L-D Metalik Etiketli İsimli Zil	70,00	60
	500-00XX25-104	L-D Metalik Kapı Otomatığı	68,00	60
	500-00XX25-172	L-D Metalik Otomasyon Anahtarı	68,00	60
	500-00XX25-173	L-D Metalik Otomasyon Komitatör Tek Faz	73,00	60
	500-00XX25-174	L-D Metalik Otomasyon Komitatör Çift Faz	76,00	60
	500-00XX25-191	L-D Metalik Üçlü Light	88,00	60
	500-00XX25-113	L-D Metalik Jaluzi Kumanda	85,00	60
	500-00XX25-159	L-D Metalik Jaluzi Kumanda Tek Tuşlu	80,00	60
500-00XX06-115	L-D Metalik Klima Anahtarı	145,00	60	
500-00XX06-154	L-D Metalik Isıtıcı Anahtarı	145,00	60	
IŞIKLI ANAHTAR GRUBU				
	500-00XX25-101	L-D Metalik Işıklı Anahtar	85,00	60
	500-00XX25-103	L-D Metalik Işıklı Komitatör	90,00	60
	500-00XX25-106	L-D Metalik Işıklı Light	86,00	60
	500-00XX25-155	L-D Metalik Işıklı Zil (220V)	87,00	60
	500-00XX25-110	L-D Metalik Işıklı Veavien	91,00	60
PRİZ GRUBU				
	500-00XX22-116	L-D Metalik Priz	66,00	60
	500-00XX21-117	L-D Metalik Topraklı Priz	70,00	60
	500-00XX21-118	L-D Metalik Kapaklı Topraklı Priz	73,00	60
	500-00XX21-119	L-D Metalik Çocuk Korumalı Topraklı Priz	74,00	60
	500-00XX21-158	L-D Metalik Kapaklı Çocuk Korumalı Topraklı Priz	75,00	60
	500-00XX23-122	L-D Metalik UPS Priz	74,00	60
	500-00XX23-129	L-D Metalik UPS Priz Çocuk Korumalı	76,00	60
İLETİŞİM GRUBU				
	500-00XX05-124	L-D Metalik Numeris Telefon Prizi (Rj11)	68,00	60
	500-00XX25-124	L-D Metalik Numeris Telefon Prizi (Cat3 Model)	85,00	60
	500-00XX05-176	L-D Metalik İkili Numeris (RJ11 + RJ11)	80,00	60
	500-00XX05-131	L-D Metalik İkili Numeris Telefon Prizi (2 x Cat3)	130,00	60
	500-00XX05-125	L-D Metalik Data Prizi (Cat6)	120,00	60
	500-00XX05-182	L-D Metalik Data Prizi (Cat6) Toz Kapaklı	130,00	60
	500-00XX05-190	L-D Metalik Data Prizi (Cat6A)	130,00	60
	500-00XX05-126	L-D Metalik İkili Data Prizi (2 x Cat6)	165,00	60
	500-00XX05-183	L-D Metalik İkili Data Prizi (2 x Cat6) Toz Kapaklı	170,00	60
	500-00XX05-202	L-D Metalik İkili Data Prizi (2 x Cat6A)	170,00	60
	500-00XX05-132	L-D Metalik Data + Numeris Telefon Prizi (Cat6 x Cat3)	140,00	60
	500-00XX05-184	L-D Metalik Numeris Cat3+F Konnektör	90,00	60
	500-00XX05-185	L-D Metalik Data Cat6+F Konnektör	140,00	60
	500-00XX05-130	L-D Metalik F Konnektör Bağlantı Aparatı	69,00	60
	500-00XX05-127	L-D Metalik TV Priz Sonlu Dişi F Konn Bağlantılı	75,00	60
	500-00XX05-137	L-D Metalik TV Priz Ekran Geçişli Dişi	110,00	60
	500-00XX05-138	L-D Metalik TV Priz Ekran Sonlu Dişi	110,00	60
	500-00XX05-170	L-D Metalik TV Priz Ekranlı Geçişli Erkek	110,00	60
	500-00XX05-171	L-D Metalik TV Priz Ekranlı Sonlu Erkek	110,00	60
	500-00XX05-148	L-D Metalik Tekli Uydu Prizi Geçişli	125,00	60
	500-00XX05-149	L-D Metalik Tekli Uydu Prizi Sonlu	125,00	60
	500-00XX05-139	L-D Metalik TV + Sat - Geçişli	220,00	60
	500-00XX05-140	L-D Metalik TV + Sat - Sonlu	220,00	60
	500-00XX07-146	L-D Metalik TV-R-Sat Geçişli	260,00	60
	500-00XX05-142	L-D Metalik 2'li Müzik Yayın Prizi	270,00	60
	500-00XX05-181	L-D Metalik Audio Prizi	225,00	12
	500-00XX05-180	L-D Metalik VGA Prizi	415,00	12
	500-00XX05-144	L-D Metalik USB Data	120,00	12

XX: 20 FÜME, 21 GÜMÜŞ, 22 TİTANYUM, 23 AÇIK FÜME, 24 ANTRASİT

GÖRSEL	VİDALI KOD	ÜRÜN ADI	FİYAT (TL)	KOLİ ADET
İLETİŞİM GRUBU				
	500-00XX05-145	L-D Metalik HDMI Data	160,00	12
	500-00XX05-195	L-D Metalik HDMI +USB Priz	175,00	12
	500-00XX05-197	L-D Metalik Fiber Data Prizi (Mavi)	70,00	12
	500-00XX05-203	L-D Metalik USB + TYPE C Şarj Priz	350,00	12
	500-00XX05-178	L-D Metalik USB Şarj Prizi İkili (5V-2,4A)	340,00	12
	500-00XX05-150	L-D Metalik Data Prizi (Soketsiz)	56,00	60
	500-00XX05-151	L-D Metalik İkili Data Prizi (Soketsiz)	56,00	60
	500-00XX05-175	L-D Metalik Kablo Çıkış Kapağı	56,00	60
ELEKTRONİK GRUBU				
	500-00XX05-136	L-D Metalik Energy Saver Optik (24V)	300,00	1
	500-00XX05-152	L-D Metalik Energy Saver Mekanik (220V)	68,00	1
	500-00XX25-136	L-D Metalik RFID Energy Saver	1.150,00	1
	500-00XX25-201	L-D Metalik RFID Energy Saver Boş Modül	60,00	1
	500-00XX05-134	L-D Metalik Dimmer 800W	220,00	30
	500-00XX05-135	L-D Metalik Dimmer Filtreli 500W	420,00	30
	500-00XX05-147	L-D Metalik Veavien Dimmer 300W	420,00	30
	500-00XX05-179	L-D Metalik RC Dimmer 3W-250W LED	620,00	30
	500-00XX06-123	L-D Metalik Müzik Yayın Anahtarı	300,00	12
	500-00XX05-133	L-D Metalik Buzzer Zil	150,00	30
	210-000600-012	Energy Saver Röle VRV RFID 2x16A 13.56 MHZ	1.000,00	1
	210-000600-014	Energy Saver Röle VRV RFID 3x16A 13.56 MHZ	1.100,00	1
	210-000600-001	Energy Saver Röle 1x16A + 1x30A	1.050,00	1
	210-000600-004	Energy Saver Röle 2x16A	950,00	1
	500-00XX05-186	L-D Metalik Otel Uyarı Sistemi İç Ünite	75,00	1
	500-00XX05-187	L-D Metalik Otel Uyarı Sistemi Dış Ünite	160,00	1
	210-000600-002	Energy Saver Yan Çizgili Kart Optik	70,00	1
	210-000600-015	Energy Saver Kart RFID 13.56 MHZ	80,00	1
	210-000600-016	Energy Saver Kart-Optik Modüler	70,00	1
	210-000600-007	Kapı ve Pencere Switch	95,00	1
BEYAZ ÇERÇEVE GRUBU				
	107-710000-160	Style Glass Beyaz Tekli Çerçeve	450,00	5
	107-710000-161	Style Glass Beyaz İkili Çerçeve	670,00	5
	107-710000-162	Style Glass Beyaz Üçlü Çerçeve	810,00	5
	107-710000-163	Style Glass Beyaz Dörtlü Çerçeve	1000,00	5
	107-710000-164	Style Glass Beyaz Beşli Çerçeve	1150,00	5
SİYAH ÇERÇEVE GRUBU				
	107-720000-160	Style Glass Siyah Tekli Çerçeve	450,00	5
	107-720000-161	Style Glass Siyah İkili Çerçeve	670,00	5
	107-720000-162	Style Glass Siyah Üçlü Çerçeve	810,00	5
	107-720000-163	Style Glass Siyah Dörtlü Çerçeve	1000,00	5
	107-720000-164	Style Glass Siyah Beşli Çerçeve	1150,00	5
AYNA ÇERÇEVE GRUBU				
	107-700000-160	Style Glass Aynalı Tekli Çerçeve	450,00	5
	107-700000-161	Style Glass Aynalı İkili Çerçeve	670,00	5
	107-700000-162	Style Glass Aynalı Üçlü Çerçeve	810,00	5
	107-700000-163	Style Glass Aynalı Dörtlü Çerçeve	1000,00	5
	107-700000-164	Style Glass Aynalı Beşli Çerçeve	1150,00	5

DÜĞME RENK KODLARI



XX:20
Füme



XX:21
Gümüş



XX:22
Titanium



XX:23
Açık Füme



XX:24
Antracite

Style
plexy



Yeni Stil
Arayanlara,
Yeni Seri





ESTETİK VE YÜKSEK DAYANIKLILIK

Köşeli ve modern çizgisiyle, her alanda size yeni bir sitil alternatifini sunan STYLE PLEXY yüksek teknoloji ve estetiği bir arada sunuyor. Lüks ve yeni nesil bir estetik metaryel olan pleksi, konfor alanlarınız için modern duruşu ile yeni bir dekorasyon metaryel seçeneği. 3 büyüleyici renkten oluşan çerçeve seçeneği ile bir arada.

RENKLER





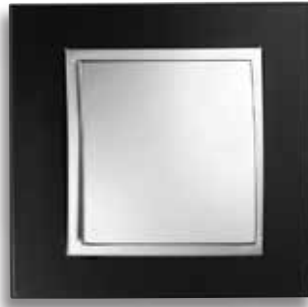

Beyaz







Siyah



Gold

GÖRSEL	VİDALI KOD	ÜRÜN ADI	FİYAT (TL)	KOLİ ADET
ANAHTAR GRUBU				
	500-00XX25-100	L-D Metalik Anahtar	44,00	60
	500-00XX25-102	L-D Metalik Komitatör	51,00	60
	500-00XX25-109	L-D Metalik Veavien	51,00	60
	500-00XX25-112	L-D Metalik Ara Veavien	75,00	60
	500-00XX23-111	L-D Metalik Komitatör Veavien	65,00	60
	500-00XX22-114	L-D Metalik Üçlü Anahtar	58,00	60
	500-00XX02-108	L-D Metalik Üçlü Veavien	85,00	60
	500-00XX25-105	L-D Metalik Light	45,00	60
	500-00XX25-107	L-D Metalik Zil	45,00	60
	500-00XX25-129	L-D Metalik Etiketli İsimli Zil	48,00	60
	500-00XX25-104	L-D Metalik Kapı Otomatığı	45,00	60
	500-00XX25-172	L-D Metalik Otomasyon Anahtarı	45,00	60
	500-00XX25-173	L-D Metalik Otomasyon Komitatör Tek Faz	52,00	60
	500-00XX25-174	L-D Metalik Otomasyon Komitatör Çift Faz	55,00	60
	500-00XX25-191	L-D Metalik Üçlü Light	60,00	60
	500-00XX25-113	L-D Metalik Jaluzi Kumanda	60,00	60
	500-00XX25-159	L-D Metalik Jaluzi Kumanda Tek Tuşlu	62,00	60
500-00XX06-115	L-D Metalik Klima Anahtarı	120,00	60	
500-00XX06-154	L-D Metalik Isıtıcı Anahtarı	120,00	60	
İŞIKLI ANAHTAR GRUBU				
	500-00XX25-101	L-D Metalik Işıklı Anahtar	58,00	60
	500-00XX25-103	L-D Metalik Işıklı Komitatör	65,00	60
	500-00XX25-106	L-D Metalik Işıklı Light	59,00	60
	500-00XX25-155	L-D Metalik Işıklı Zil (220V)	59,00	60
	500-00XX25-110	L-D Metalik Işıklı Veavien	66,00	60
PRİZ GRUBU				
	500-00XX22-116	L-D Metalik Priz	43,00	60
	500-00XX21-117	L-D Metalik Topraklı Priz	52,00	60
	500-00XX21-118	L-D Metalik Kapaklı Topraklı Priz	54,00	60
	500-00XX21-119	L-D Metalik Çocuk Korumalı Topraklı Priz	54,00	60
	500-00XX21-158	L-D Metalik Kapaklı Çocuk Korumalı Topraklı Priz	56,00	60
	500-00XX23-122	L-D Metalik UPS Priz	54,00	60
	500-00XX23-129	L-D Metalik UPS Priz Çocuk Korumalı	55,00	60
İLETİŞİM GRUBU				
	500-00XX05-124	L-D Metalik Numeris Telefon Prizi (RJ11)	45,00	60
	500-00XX25-124	L-D Metalik Numeris Telefon Prizi (Cat3 Model)	60,00	60
	500-00XX05-176	L-D Metalik İkili Numeris (RJ11 + RJ11)	55,00	60
	500-00XX05-131	L-D Metalik İkili Numeris Telefon Prizi (2 x Cat3)	120,00	60
	500-00XX05-125	L-D Metalik Data Prizi (Cat6)	120,00	60
	500-00XX05-182	L-D Metalik Data Prizi (Cat6) Toz Kapaklı	130,00	60
	500-00XX05-190	L-D Metalik Data Prizi (Cat6A)	130,00	60
	500-00XX05-126	L-D Metalik İkili Data Prizi (2 x Cat6)	160,00	60
	500-00XX05-183	L-D Metalik İkili Data Prizi (2 x Cat6) Toz Kapaklı	170,00	60
	500-00XX05-202	L-D Metalik İkili Data Prizi (2 x Cat6A)	170,00	60
	500-00XX05-132	L-D Metalik Data + Numeris Telefon Prizi (Cat6 x Cat3)	140,00	60
	500-00XX05-184	L-D Metalik Numeris Cat3+F Konnektör	80,00	60
	500-00XX05-185	L-D Metalik Data Cat6+F Konnektör	130,00	60
	500-00XX05-130	L-D Metalik F Konnektör Bağlantı Aparatı	53,00	60
	500-00XX05-127	L-D Metalik TV Priz Sonlu Dışı F Konn Bağlantılı	70,00	60
	500-00XX05-137	L-D Metalik TV Priz Ekran Geçişli Dışı	80,00	60
	500-00XX05-138	L-D Metalik TV Priz Ekran Sonlu Dışı	80,00	60
	500-00XX05-170	L-D Metalik TV Priz Ekranlı Geçişli Erkek	80,00	60
	500-00XX05-171	L-D Metalik TV Priz Ekranlı Sonlu Erkek	80,00	60
	500-00XX05-148	L-D Metalik Tekli Uydu Prizi Geçişli	95,00	60
	500-00XX05-149	L-D Metalik Tekli Uydu Prizi Sonlu	95,00	60
	500-00XX05-139	L-D Metalik TV + Sat - Geçişli	206,00	60
	500-00XX05-140	L-D Metalik TV + Sat - Sonlu	206,00	60
	500-00XX07-146	L-D Metalik TV-R-Sat Geçişli	243,00	60
	500-00XX05-142	L-D Metalik 2'li Müzik Yayın Prizi	270,00	60
	500-00XX05-181	L-D Metalik Audio Prizi	190,00	12
	500-00XX05-180	L-D Metalik VGA Prizi	350,00	12
	500-00XX05-144	L-D Metalik USB Data	90,00	12

XX: 20 FÜME, 21 GÜMÜŞ, 22 TİTANYUM, 23 AÇIK FÜME, 24 ANTRASİT

GÖRSEL	VİDALI KOD	ÜRÜN ADI	FİYAT (TL)	KOLİ ADET
İLETİŞİM GRUBU				
	500-00XX05-145	L-D Metalik HDMI Data	125,00	12
	500-00XX05-195	L-D Metalik HDMI +USB Priz	160,00	12
	500-00XX05-197	L-D Metalik Fiber Data Prizi (Mavi)	61,00	12
	500-00XX05-203	L-D Metalik USB + TYPE C Şarj Priz	310,00	12
	500-00XX05-178	L-D Metalik USB Şarj Prizi İkili (5V-2,4A)	290,00	12
	500-00XX05-150	L-D Metalik Data Prizi (Soketsiz)	35,00	60
	500-00XX05-151	L-D Metalik İkili Data Prizi (Soketsiz)	35,00	60
	500-00XX05-175	L-D Metalik Kablo Çıkış Kapağı	35,00	60
ELEKTRONİK GRUBU				
	500-00XX05-136	L-D Metalik Energy Saver Optik (24V)	265,00	1
	500-00XX05-152	L-D Metalik Energy Saver Mekanik (220V)	50,00	1
	500-00XX25-136	L-D Metalik RFID Energy Saver	900,00	1
	500-00XX25-201	L-D Metalik RFID Energy Saver Boş Modül	38,00	1
	500-00XX05-134	L-D Metalik Dimmer 800W	180,00	30
	500-00XX05-135	L-D Metalik Dimmer Filtreli 500W	420,00	30
	500-00XX05-147	L-D Metalik Veavien Dimmer 300W	420,00	30
	500-00XX05-179	L-D Metalik RC Dimmer 3W-250W LED	620,00	30
	500-00XX06-123	L-D Metalik Müzik Yayın Anahtarı	260,00	12
	500-00XX05-133	L-D Metalik Buzzer Zil	135,00	30
	210-000600-012	Energy Saver Röle VRV RFID 2x16A 13.56 MHZ	1.000,00	1
	210-000600-014	Energy Saver Röle VRV RFID 3x16A 13.56 MHZ	1.100,00	1
	210-000600-001	Energy Saver Röle 1x16A + 1x30A	1.050,00	1
	210-000600-004	Energy Saver Röle 2x16A	950,00	1
	500-00XX05-186	L-D Metalik Otel Uyarı Sistemi İç Ünite	55,00	1
	500-00XX05-187	L-D Metalik Otel Uyarı Sistemi Dış Ünite	120,00	1
	210-000600-002	Energy Saver Yan Çizgili Kart Optik	70,00	1
	210-000600-015	Energy Saver Kart RFID 13.56 MHZ	80,00	1
	210-000600-016	Energy Saver Kart-Optik Modüler	70,00	1
	210-000600-007	Kapı ve Pencere Switch	95,00	1
BEYAZ ÇERÇEVE GRUBU				
	107-900000-160	Style Plexy Beyaz Tekli Çerçeve	160,00	5
	107-900000-161	Style Plexy Beyaz İkili Çerçeve	260,00	5
	107-900000-162	Style Plexy Beyaz Üçlü Çerçeve	340,00	5
	107-900000-163	Style Plexy Beyaz Dörtlü Çerçeve	430,00	5
	107-900000-164	Style Plexy Beyaz Beşli Çerçeve	540,00	5
SİYAH ÇERÇEVE GRUBU				
	107-910000-160	Style Plexy Siyah Tekli Çerçeve	160,00	5
	107-910000-161	Style Plexy Siyah İkili Çerçeve	260,00	5
	107-910000-162	Style Plexy Siyah Üçlü Çerçeve	340,00	5
	107-910000-163	Style Plexy Siyah Dörtlü Çerçeve	430,00	5
	107-910000-164	Style Plexy Siyah Beşli Çerçeve	540,00	5
GOLD ÇERÇEVE GRUBU				
	107-910000-160	Style Plexy Gold Tekli Çerçeve	160,00	5
	107-910000-161	Style Plexy Gold İkili Çerçeve	260,00	5
	107-910000-162	Style Plexy Gold Üçlü Çerçeve	340,00	5
	107-910000-163	Style Plexy Gold Dörtlü Çerçeve	430,00	5
	107-910000-164	Style Plexy Gold Beşli Çerçeve	540,00	5

DÜĞME RENG KODLARI



XX:20
Füme



XX:21
Gümüş



XX:22
Titanium



XX:23
Açık Füme



XX:24
Antrasit

Style
wood



Doğal ve
Zarif



AHŞABIN EN DOĞAL HALİ

STYLE WOOD tasarımında, ahşap yüksek teknoloji ve estetik ile birleşiyor. Kare şeklinin geometrik rasyonalitesi, çerçevenin hafifliği ve zarifliği ile arttırılmıştır. Akçaağaç, Bambu, Kiraz, Ceviz ve Venge ile 5 renkten oluşan şık bir renk aralığı sunar.

RENKLER



Akçaağaç



Bambu







Kiraz









Ceviz



Venge

GÖRSEL	VİDALI KOD	ÜRÜN ADI	FİYAT (TL)	KOLİ ADET
ANAHTAR GRUBU				
	500-00XX25-100	L-D Metalik Anahtar	66,00	60
	500-00XX25-102	L-D Metalik Komitatör	72,00	60
	500-00XX25-109	L-D Metalik Veavien	72,00	60
	500-00XX25-112	L-D Metalik Ara Veavien	105,00	60
	500-00XX23-111	L-D Metalik Komitatör Veavien	92,00	60
	500-00XX22-114	L-D Metalik Üçlü Anahtar	80,00	60
	500-00XX02-108	L-D Metalik Üçlü Veavien	105,00	60
	500-00XX25-105	L-D Metalik Light	68,00	60
	500-00XX25-107	L-D Metalik Zil	68,00	60
	500-00XX25-129	L-D Metalik Etiketli İsimli Zil	70,00	60
	500-00XX25-104	L-D Metalik Kapı Otomatığı	68,00	60
	500-00XX25-172	L-D Metalik Otomasyon Anahtarı	68,00	60
	500-00XX25-173	L-D Metalik Otomasyon Komitatör Tek Faz	73,00	60
	500-00XX25-174	L-D Metalik Otomasyon Komitatör Çift Faz	76,00	60
	500-00XX25-191	L-D Metalik Üçlü Light	88,00	60
	500-00XX25-113	L-D Metalik Jaluzi Kumanda	85,00	60
	500-00XX25-159	L-D Metalik Jaluzi Kumanda Tek Tuşlu	80,00	60
500-00XX06-115	L-D Metalik Klima Anahtarı	145,00	60	
500-00XX06-154	L-D Metalik Isıtıcı Anahtarı	145,00	60	
İŞIKLI ANAHTAR GRUBU				
	500-00XX25-101	L-D Metalik Işıklı Anahtar	85,00	60
	500-00XX25-103	L-D Metalik Işıklı Komitatör	90,00	60
	500-00XX25-106	L-D Metalik Işıklı Light	86,00	60
	500-00XX25-155	L-D Metalik Işıklı Zil (220V)	87,00	60
	500-00XX25-110	L-D Metalik Işıklı Veavien	91,00	60
PRİZ GRUBU				
	500-00XX22-116	L-D Metalik Priz	66,00	60
	500-00XX21-117	L-D Metalik Topraklı Priz	70,00	60
	500-00XX21-118	L-D Metalik Kapaklı Topraklı Priz	73,00	60
	500-00XX21-119	L-D Metalik Çocuk Korumalı Topraklı Priz	74,00	60
	500-00XX21-158	L-D Metalik Kapaklı Çocuk Korumalı Topraklı Priz	75,00	60
	500-00XX23-122	L-D Metalik UPS Priz	74,00	60
	500-00XX23-129	L-D Metalik UPS Priz Çocuk Korumalı	76,00	60
İLETİŞİM GRUBU				
	500-00XX05-124	L-D Metalik Numeris Telefon Prizi (RJ11)	68,00	60
	500-00XX25-124	L-D Metalik Numeris Telefon Prizi (Cat3 Model)	85,00	60
	500-00XX05-176	L-D Metalik İkili Numeris (RJ11 + RJ11)	80,00	60
	500-00XX05-131	L-D Metalik İkili Numeris Telefon Prizi (2 x Cat3)	130,00	60
	500-00XX05-125	L-D Metalik Data Prizi (Cat6)	120,00	60
	500-00XX05-182	L-D Metalik Data Prizi (Cat6) Toz Kapaklı	130,00	60
	500-00XX05-190	L-D Metalik Data Prizi (Cat6A)	130,00	60
	500-00XX05-126	L-D Metalik İkili Data Prizi (2 x Cat6)	165,00	60
	500-00XX05-183	L-D Metalik İkili Data Prizi (2 x Cat6) Toz Kapaklı	170,00	60
	500-00XX05-202	L-D Metalik İkili Data Prizi (2 x Cat6A)	170,00	60
	500-00XX05-132	L-D Metalik Data + Numeris Telefon Prizi (Cat6 x Cat3)	140,00	60
	500-00XX05-184	L-D Metalik Numeris Cat3+F Konnektör	90,00	60
	500-00XX05-185	L-D Metalik Data Cat6+F Konnektör	140,00	60
	500-00XX05-130	L-D Metalik F Konnektör Bağlantı Aparatı	69,00	60
	500-00XX05-127	L-D Metalik TV Priz Sonlu Dişi F Konn Bağlantılı	75,00	60
	500-00XX05-137	L-D Metalik TV Priz Ekran Geçişli Dişi	110,00	60
	500-00XX05-138	L-D Metalik TV Priz Ekran Sonlu Dişi	110,00	60
	500-00XX05-170	L-D Metalik TV Priz Ekranlı Geçişli Erkek	110,00	60
	500-00XX05-171	L-D Metalik TV Priz Ekranlı Sonlu Erkek	110,00	60
	500-00XX05-148	L-D Metalik Tekli Uydu Prizi Geçişli	125,00	60
	500-00XX05-149	L-D Metalik Tekli Uydu Prizi Sonlu	125,00	60
	500-00XX05-139	L-D Metalik TV + Sat - Geçişli	220,00	60
	500-00XX05-140	L-D Metalik TV + Sat - Sonlu	220,00	60
	500-00XX07-146	L-D Metalik TV-R-Sat Geçişli	260,00	60
	500-00XX05-142	L-D Metalik 2'li Müzik Yayın Prizi	270,00	60
	500-00XX05-181	L-D Metalik Audio Prizi	225,00	12
	500-00XX05-180	L-D Metalik VGA Prizi	415,00	12
500-00XX05-144	L-D Metalik USB Data	120,00	12	

XX: 20 FÜME, 21 GÜMÜŞ, 22 TİTANYUM, 23 AÇIK FÜME, 24 ANTRASİT

GÖRSEL	VİDALI KOD	ÜRÜN ADI	FİYAT (TL)	KOLİ ADET
İLETİŞİM GRUBU				
	500-00XX05-145	L-D Metalik HDMI Data	160,00	12
	500-00XX05-195	L-D Metalik HDMI +USB Priz	175,00	12
	500-00XX05-197	L-D Metalik Fiber Data Prizi (Mavi)	70,00	12
	500-00XX05-203	L-D Metalik USB + TYPE C Şarj Priz	350,00	12
	500-00XX05-178	L-D Metalik USB Şarj Prizi İkili (5V-2,4A)	340,00	12
	500-00XX05-150	L-D Metalik Data Prizi (Soketsiz)	56,00	60
	500-00XX05-151	L-D Metalik İkili Data Prizi (Soketsiz)	56,00	60
	500-00XX05-175	L-D Metalik Kablo Çıkış Kapağı	56,00	60
ELEKTRONİK GRUBU				
	500-00XX05-136	L-D Metalik Energy Saver Optik (24V)	300,00	1
	500-00XX05-152	L-D Metalik Energy Saver Mekanik (220V)	68,00	1
	500-00XX25-136	L-D Metalik RFID Energy Saver	1.150,00	1
	500-00XX25-201	L-D Metalik RFID Energy Saver Boş Modül	60,00	1
	500-00XX05-134	L-D Metalik Dimmer 800W	220,00	30
	500-00XX05-135	L-D Metalik Dimmer Filtreli 500W	420,00	30
	500-00XX05-147	L-D Metalik Veavien Dimmer 300W	420,00	30
	500-00XX05-179	L-D Metalik RC Dimmer 3W-250W LED	620,00	30
	500-00XX06-123	L-D Metalik Müzik Yayın Anahtarı	300,00	12
	500-00XX05-133	L-D Metalik Buzzer Zil	150,00	30
	210-000600-012	Energy Saver Röle VRV RFID 2x16A 13.56 MHZ	1.000,00	1
	210-000600-014	Energy Saver Röle VRV RFID 3x16A 13.56 MHZ	1.100,00	1
	210-000600-001	Energy Saver Röle 1x16A + 1x30A	1.050,00	1
	210-000600-004	Energy Saver Röle 2x16A	950,00	1
	500-00XX05-186	L-D Metalik Otel Uyarı Sistemi İç Ünite	75,00	1
	500-00XX05-187	L-D Metalik Otel Uyarı Sistemi Dış Ünite	160,00	1
	210-000600-002	Energy Saver Yan Çizgili Kart Optik	70,00	1
	210-000600-015	Energy Saver Kart RFID 13.56 MHZ	80,00	1
210-000600-016	Energy Saver Kart-Optik Modüler	70,00	1	
210-000600-007	Kapı ve Pencere Switch	95,00	1	
KIRAZ ÇERÇEVE GRUBU				
	107-500000-160	Style Wood Kiraz Tekli Çerçeve	190,00	5
	107-500000-161	Style Wood Kiraz İkili Çerçeve	300,00	5
	107-500000-162	Style Wood Kiraz Üçlü Çerçeve	420,00	5
	107-500000-163	Style Wood Kiraz Dörtlü Çerçeve	520,00	5
	107-500000-164	Style Wood Kiraz Beşli Çerçeve	670,00	5
CEVİZ ÇERÇEVE GRUBU				
	107-510000-160	Style Wood Ceviz Tekli Çerçeve	190,00	5
	107-510000-161	Style Wood Ceviz İkili Çerçeve	300,00	5
	107-510000-162	Style Wood Ceviz Üçlü Çerçeve	420,00	5
	107-510000-163	Style Wood Ceviz Dörtlü Çerçeve	520,00	5
	107-510000-164	Style Wood Ceviz Beşli Çerçeve	670,00	5
AKÇAAĞAÇ ÇERÇEVE GRUBU				
	107-520000-160	Style Wood Akçaağaç Tekli Çerçeve	190,00	5
	107-520000-161	Style Wood Akçaağaç İkili Çerçeve	300,00	5
	107-520000-162	Style Wood Akçaağaç Üçlü Çerçeve	420,00	5
	107-520000-163	Style Wood Akçaağaç Dörtlü Çerçeve	520,00	5
	107-520000-164	Style Wood Akçaağaç Beşli Çerçeve	670,00	5
BAMBU ÇERÇEVE GRUBU				
	107-530000-160	Style Wood Bambu Tekli Çerçeve	190,00	5
	107-530000-161	Style Wood Bambu İkili Çerçeve	300,00	5
	107-530000-162	Style Wood Bambu Üçlü Çerçeve	420,00	5
	107-530000-163	Style Wood Bambu Dörtlü Çerçeve	520,00	5
	107-530000-164	Style Wood Bambu Beşli Çerçeve	670,00	5
VENGE ÇERÇEVE GRUBU				
	107-540000-160	Style Wood Venge Tekli Çerçeve	190,00	5
	107-540000-161	Style Wood Venge İkili Çerçeve	300,00	5
	107-540000-162	Style Wood Venge Üçlü Çerçeve	420,00	5
	107-540000-163	Style Wood Venge Dörtlü Çerçeve	520,00	5
	107-540000-164	Style Wood Venge Beşli Çerçeve	670,00	5

DÜĞME RENK KODLARI

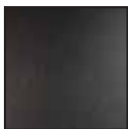

XX:20
Füme



XX:21
Gümüş



XX:22
Titanyum



XX:23
Açık Füme



XX:24
Antrasit

LEON
MODULAR

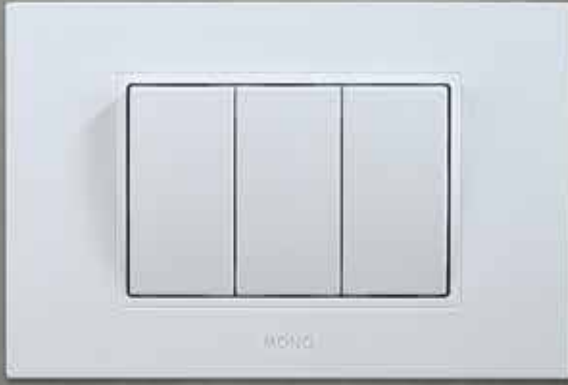

**En Popüler,
En Modüler**



DÜĞME RENKLERİ

klasik renkler

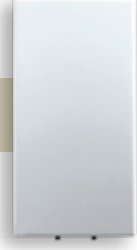

Beyaz

metalik renkler



Gümüş



Füme



Antrasit



Titanyum

MODÜLER ÇERÇEVE RENKLERİ



Beyaz



Gümüş



Füme







Antrasit



Titanyum

GÖRSEL	KOD	ÜRÜN ADI	FİYAT (TL)	KOLİ ADET
ANAHTAR GRUBU				
	505-011945-100	M Seri 1M Anahtar M+K	44,00	30
	505-011945-104	M Seri 1M Kapı Otomatığı M+K	45,00	30
	505-011945-105	M Seri 1M Light M+K	45,00	30
	505-011945-107	M Seri 1M Zil Anahtar M+K	45,00	30
	505-011945-109	M Seri 1M Veavien M+K	52,00	30
	505-011946-112	M Seri 1M Araveavien M+K	75,00	30
	505-011947-159	M Seri 1M 3 Konumlu Jaluzi M+K	55,00	30
	505-011945-102	M Seri 1M İki Kutuplu Anahtar M+K	52,00	30
	505-011945-128	M Seri 1M İpli Acil Uyarı Buton M+K	80,00	30
	505-011945-154	M Seri 1M Isıtıcı Anahtarı 20A	80,00	30
	505-021945-100	M Seri 2M Anahtar M+K	48,00	18
	505-021945-104	M Seri 2M Kapı Otomatığı M+K	49,00	18
	505-021945-105	M Seri 2M Light M+K	49,00	18
	505-021945-107	M Seri 2M Zil Anahtar M+K	49,00	18
	505-021945-109	M Seri 2M Veavien M+K	56,00	18
	505-021946-112	M Seri 2M Araveavien M+K	79,00	18
	505-021947-159	M Seri 2M 3 Konumlu Jaluzi M+K	59,00	18
505-021945-102	M Seri 2M İki Kutuplu Anahtar M+K	56,00	18	
İŞIKLI ANAHTAR GRUBU				
	505-011945-101	M Seri 1M Işıklı Anahtar M+K	60,00	30
	505-011945-106	M Seri 1M Işıklı Light M+K	61,00	30
	505-011945-155	M Seri 1M Işıklı Zil (220V) M+K	61,00	30
	505-011945-110	M Seri 1M Işıklı Veavien M+K	75,00	30
	505-021945-101	M Seri 2M Işıklı Anahtar M+K	64,00	18
	505-021945-106	M Seri 2M Işıklı Light M+K	65,00	18
	505-021945-155	M Seri 2M Işıklı Zil (220V) M+K	65,00	18
	505-021945-110	M Seri 2M Işıklı Veavien M+K	79,00	18
PRİZ GRUBU				
	505-011942-143	M Seri 1M Çoc. Kor. Euro American Priz M+K	50,00	30
	505-021941-119	M Seri 2M Çoc. Kor. Topraklı Priz M+K	52,00	18
	505-021941-158	M Seri 2M Çoc. Kor. Kapaklı Topraklı Priz M+K	54,00	18
	505-021943-129	M Seri 2M Çoc. Kor. UPS Topraklı Priz M+K	55,00	18
İLETİŞİM GRUBU				
	505-011915-144	M Seri 1M USB Priz (Jacklı) M+K	90,00	30
	505-011915-180	M Seri 1M VGA Priz M+K	380,00	30
	505-011915-145	M Seri 1M HDMI Priz M+K	130,00	30
	505-011915-142	M Seri 1M Müzik Yayın Priz Hoparlör Jacklı M+K	180,00	30
	505-011915-181	M Seri 1M Müzik Yayın Priz Kulaklık M+K	200,00	30
	505-011915-162	M Seri 1M RCA Konnektör M+K	110,00	30
	505-011915-124	M Seri 1M Numeris Telefon Prizi Cat3 M+K	60,00	30
	505-011915-125	M Seri 1M Data Prizi (Rj45) Cat6 M+K	80,00	30
	505-011915-138	M Seri 1M TV Prizi Sonlu M+K	120,00	30
	505-011915-137	M Seri 1M TV Prizi Geçişli 20 Db M+K	120,00	30
	505-011915-130	M Seri 1M F Konnektör (Jack) M+K	60,00	30
	505-011915-140	M Seri 1M TV-Sat Prizi Sonlu M+K	190,00	30
	505-011915-139	M Seri 1M TV-Sat Prizi Geçişli 12 Db M+K	190,00	30
	505-011915-120	M Seri 1M Boş Kapak	6,00	30
ELEKTRONİK GRUBU				
	505-021905-136	M Seri 2M Optik Energy Saver M+K	400,00	12
	505-021925-136	M Seri 2M RFID Energy Saver M+K	1.050,00	12
	505-011915-178	M Seri 1M USB Şarj Prizi (1A 5V) M+K	360,00	30
	505-021915-178	M Seri 2M İkili USB Şarj Prizi (2.4A 5V) M+K	320,00	12
	505-021915-134	M Seri 2M RL Dimmer Filtresiz 600W M+K	380,00	12
	505-021915-147	M Seri 2M RL Dimmer Veavien Filtresiz 600W M+K	380,00	12
	505-021915-153	M Seri 2M RL Dimmer Veavien Filtreli 400W M+K	400,00	12
	505-021915-179	M Seri 2M RC Ayarlı LED Dimmer 300W M+K	600,00	12
	505-021915-123	M Seri 2M Müzik Yayın Anahtarı M+K	400,00	12
	505-021915-188	M Seri 2M Hareket Sensorü M+K	600,00	12
	505-021915-187	M Seri 2M Dış Ünite DND M+K	200,00	12
	505-021915-133	M Seri 2M Buzzer Zil M+K	230,00	12
	505-021915-160	M Seri 2M LED Light Sıva Altı M+K	250,00	12
	505-021905-161	M Seri 2M Yönlendirici İkaz Lambası M+K	200,00	12
	505-021915-161	M Seri 2M Yönlendirici Bay Lambası M+K	200,00	12
	505-021925-161	M Seri 2M Yönlendirici Bayan Lambası M+K	200,00	12
	505-021935-161	M Seri 2M Yönlendirici Exit Lambası M+K	200,00	12
	505-021945-161	M Seri 2M Yönlendirici No Smoking Lambası M+K	200,00	12
	505-021955-161	M Seri 2M Yönlendirici OK Lambası M+K	200,00	12
	505-031905-136	M Seri 3M Optik Energy Saver M+K	410,00	12
	505-031925-136	M Seri 3M RFID Energy Saver M+K	1.060,00	12
	210-000600-015	Energy Saver Kart RFID 13.56 MHZ	80,00	1
	210-000600-016	Energy Saver Kart-Optik Modüler	70,00	1
	210-000600-007	Kapı ve Pencere Switch	95,00	1

GÖRSEL	KOD	ÜRÜN ADI	FİYAT (TL)	KOLİ ADET
BEYAZ ÇERÇEVE GRUBU				
	110-190000-002	Round Çerçeve 2M Beyaz	15,00	30
	110-190000-003	Round Çerçeve 3M Beyaz	20,00	25
	110-190000-004	Round Çerçeve 4M Beyaz	24,00	20
	110-190000-007	Round Çerçeve 7M Beyaz	30,00	20
FÜME ÇERÇEVE GRUBU				
	110-200000-002	Round Çerçeve 2M Füme	23,00	30
	110-200000-003	Round Çerçeve 3M Füme	26,00	25
	110-200000-004	Round Çerçeve 4M Füme	30,00	20
	110-200000-007	Round Çerçeve 7M Füme	38,00	20
GÜMÜŞ ÇERÇEVE GRUBU				
	110-210000-002	Round Çerçeve 2M Gümüş	23,00	30
	110-210000-003	Round Çerçeve 3M Gümüş	26,00	25
	110-210000-004	Round Çerçeve 4M Gümüş	30,00	20
	110-210000-007	Round Çerçeve 7M Gümüş	38,00	20
TİTANYUM ÇERÇEVE GRUBU				
	110-220000-002	Round Çerçeve 2M Titanyum	23,00	30
	110-220000-003	Round Çerçeve 3M Titanyum	26,00	25
	110-220000-004	Round Çerçeve 4M Titanyum	30,00	20
	110-220000-007	Round Çerçeve 7M Titanyum	38,00	20
ANTRASİT ÇERÇEVE GRUBU				
	110-240000-002	Round Çerçeve 2M Antrasit	23,00	30
	110-240000-003	Round Çerçeve 3M Antrasit	26,00	25
	110-240000-004	Round Çerçeve 4M Antrasit	30,00	20
	110-240000-007	Round Çerçeve 7M Antrasit	38,00	20

DÜĞME RENK KODLARI

 XX:19
 Beyaz

 XX:20
 Füme

 XX:21
 Gümüş

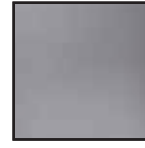
 XX:22
 Titanyum

 XX:24
 Antrasit

LEON
MODULAR LUX



Lüks ve Zarif
Modüler
Çözümler





LÜX MODÜLERLE BİRLEŞTİ

Malzeme, estetik ve maksimum performans ile modern LEON MODÜLER serisi. Çeşitli kullanım alanları içerisindeki ihtiyacınız doğrultusunda mekanlarınızı yenilikçi ve mükemmel yeni nesil LEON MODÜLER ile çözümler sunuyor. İki ayrı kategoride 5 renk düğme, 15 farklı renk ve malzemede çerçeve seçenekleri ile geniş bir alternatif sunuyor.

RENKLER

ALÜMİNYUM



Gümüş



Füme



Bronz



Titanyum

CAM



Siyah



Beyaz

AHŞAP



Bambu



Kiraz



Ceviz



Venge

DÜĞME RENKLERİ

klasik renkler



Beyaz

metalik renkler



Gümüş



Füme



Antrasit



Titanyum

MODÜLER LÜX ÇERÇEVE RENKLERİ

ALÜMİNYUM



Gümüş

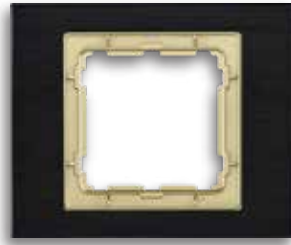

Füme



Bronz

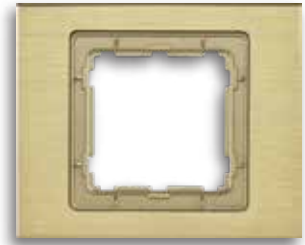

Titanyum

CAM

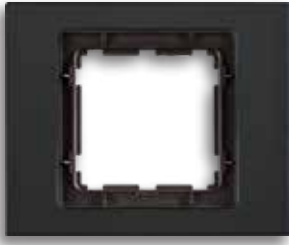

Siyah



Beyaz

AHŞAP



Bambu



Kiraz







Ceviz



Venge

GÖRSEL	KOD	ÜRÜN ADI	FİYAT (TL)	KOLİ ADET
ANAHTAR GRUBU				
	505-01XX45-100	M Seri 1M Metalik Anahtar M+K	53,00	30
	505-01XX45-104	M Seri 1M Metalik Kapı Otomatığı M+K	54,00	30
	505-01XX45-105	M Seri 1M Metalik Light M+K	54,00	30
	505-01XX45-107	M Seri 1M Metalik Zil Anahtar M+K	54,00	30
	505-01XX45-109	M Seri 1M Metalik Veavien M+K	61,00	30
	505-01XX46-112	M Seri 1M Metalik Araveavien M+K	84,00	30
	505-01XX47-159	M Seri 1M Metalik 3 Konumlu Jaluzi M+K	65,00	30
	505-01XX45-102	M Seri 1M Metalik İki Kutuplu Anahtar M+K	61,00	30
	505-01XX45-128	M Seri 1M Metalik İpli Acil Uyarı Buton M+K	89,00	30
	505-01XX45-154	M Seri 1M Metalik Isıtıcı Anahtarı 20A	89,00	30
	505-02XX45-100	M Seri 2M Metalik Anahtar M+K	57,00	18
	505-02XX45-104	M Seri 2M Metalik Kapı Otomatığı M+K	58,00	18
	505-02XX45-105	M Seri 2M Metalik Light M+K	58,00	18
	505-02XX45-107	M Seri 2M Metalik Zil Anahtar M+K	58,00	18
	505-02XX45-109	M Seri 2M Metalik Veavien M+K	65,00	18
	505-02XX46-112	M Seri 2M Metalik Araveavien M+K	88,00	18
	505-02XX47-159	M Seri 2M Metalik 3 Konumlu Jaluzi M+K	68,00	18
505-02XX45-102	M Seri 2M Metalik İki Kutuplu Anahtar M+K	65,00	18	
İŞIKLI ANAHTAR GRUBU				
	505-01XX45-101	M Seri 1M Metalik Işıklı Anahtar M+K	69,00	30
	505-01XX45-106	M Seri 1M Metalik Işıklı Light M+K	70,00	30
	505-01XX45-155	M Seri 1M Metalik Işıklı Zil (220V) M+K	70,00	30
	505-01XX45-110	M Seri 1M Metalik Işıklı Veavien M+K	84,00	30
	505-02XX45-101	M Seri 2M Metalik Işıklı Anahtar M+K	73,00	18
	505-02XX45-106	M Seri 2M Metalik Işıklı Light M+K	74,00	18
	505-02XX45-155	M Seri 2M Metalik Işıklı Zil (220V) M+K	74,00	18
505-02XX45-110	M Seri 2M Metalik Işıklı Veavien M+K	88,00	18	
PRİZ GRUBU				
	505-01XX42-143	M Seri 1M Metalik Çoc. Kor. Euro American Priz M+K	60,00	30
	505-02XX41-119	M Seri 2M Metalik Çoc. Kor. Topraklı Priz M+K	60,00	18
	505-02XX41-158	M Seri 2M Metalik Çoc. Kor. Kapaklı Topraklı Priz M+K	62,00	18
	505-02XX43-129	M Seri 2M Metalik Çoc. Kor. UPS Topraklı Priz M+K	63,00	18
İLETİŞİM GRUBU				
	505-01XX15-144	M Seri 1M Metalik USB Priz (Jacklı) M+K	95,00	30
	505-01XX15-180	M Seri 1M Metalik VGA Priz M+K	390,00	30
	505-01XX15-145	M Seri 1M Metalik HDMI Priz M+K	135,00	30
	505-01XX15-142	M Seri 1M Metalik Müzik Yayın Priz Hoparlör Jacklı M+K	185,00	30
	505-01XX15-181	M Seri 1M Metalik Müzik Yayın Priz Kulaklık M+K	250,00	30
	505-01XX15-162	M Seri 1M Metalik RCA Konnektör M+K	115,00	30
	505-01XX15-124	M Seri 1M Metalik Numeris Telefon Prizi Cat3 M+K	70,00	30
	505-01XX15-125	M Seri 1M Metalik Data Prizi (Rj45) Cat6 M+K	90,00	30
	505-01XX15-138	M Seri 1M Metalik TV Prizi Sonlu M+K	125,00	30
	505-01XX15-137	M Seri 1M Metalik TV Prizi Geçişli 20 Db M+K	125,00	30
	505-01XX15-130	M Seri 1M Metalik F Konnektör (Jack) M+K	70,00	30
	505-01XX15-140	M Seri 1M Metalik TV-Sat Prizi Sonlu M+K	195,00	30
	505-01XX15-139	M Seri 1M Metalik TV-Sat Prizi Geçişli 12 Db M+K	195,00	30
	505-01XX15-120	M Seri 1M Metalik Boş Kapak	11,00	30
ELEKTRONİK GRUBU				
	505-02XX05-136	M Seri 2M Metalik Optik Energy Saver M+K	410,00	12
	505-02XX25-136	M Seri 2M Metalik RFID Energy Saver M+K	1.060,00	12
	505-01XX15-178	M Seri 1M Metalik USB Şarj Prizi (1A 5V) M+K	370,00	30
	505-02XX15-178	M Seri 2M Metalik İkili USB Şarj Prizi (2.4a 5V) M+K	340,00	12
	505-02XX15-134	M Seri 2M Metalik RL Dimmer Filtresiz 600W M+K	390,00	12
	505-02XX15-147	M Seri 2M Metalik RL Dimmer Veavien Filtresiz 600W M+K	390,00	12
	505-02XX15-153	M Seri 2M Metalik RL Dimmer Veavien Filtreli 400W M+K	460,00	12
	505-02XX15-179	M Seri 2M Metalik RC Ayarlı LED Dimmer 300W M+K	610,00	12
	505-02XX15-123	M Seri 2M Metalik Müzik Yayın Anahtarı M+K	410,00	12
	505-02XX15-188	M Seri 2M Metalik Hareket Sensorü M+K	610,00	12
	505-02XX15-187	M Seri 2M Metalik Dış Ünite DND M+K	210,00	12
	505-02XX15-133	M Seri 2M Metalik Buzzer Zil M+K	240,00	12
	505-02XX15-160	M Seri 2M Metalik LED Light Sıva Altı M+K	260,00	12
	505-02XX05-161	M Seri 2M Metalik Yönlendirici İkaz Lambası M+K	210,00	12
	505-02XX15-161	M Seri 2M Metalik Yönlendirici Bay Lambası M+K	210,00	12
	505-02XX25-161	M Seri 2M Metalik Yönlendirici Bayan Lambası M+K	210,00	12
	505-02XX35-161	M Seri 2M Metalik Yönlendirici Exit Lambası M+K	210,00	12
	505-02XX45-161	M Seri 2M Metalik Yönlendirici No Smoking Lambası M+K	210,00	12
	505-02XX55-161	M Seri 2M Metalik Yönlendirici Ok Lambası M+K	210,00	12
	505-03XX05-136	M Seri 3M Metalik Optik Energy Saver M+K	420,00	12
	505-03XX25-136	M Seri 3M Metalik RFID Energy Saver M+K	1.070,00	12
	210-000600-015	Energy Saver Kart RFID 13.56 MHZ	80,00	1
	210-000600-016	Energy Saver Kart-Optik Modüler	70,00	1
	210-000600-007	Kapı ve Pencere Switch	95,00	1

GÖRSEL	KOD	ÜRÜN ADI	FİYAT (TL)	KOLİ ADET
ALÜMİNYUM ÇERÇEVE GRUBU				
	111-800000-002	Lüks Flat Alüminyum Gümüş Çerçeve 2M	160,00	30
	111-800000-003	Lüks Flat Alüminyum Gümüş Çerçeve 3M	180,00	25
	111-800000-004	Lüks Flat Alüminyum Gümüş Çerçeve 4M	210,00	20
	111-800000-007	Lüks Flat Alüminyum Gümüş Çerçeve 7M	250,00	20
	111-810000-002	Lüks Flat Alüminyum Bronz Çerçeve 2M	160,00	30
	111-810000-003	Lüks Flat Alüminyum Bronz Çerçeve 3M	180,00	25
	111-810000-004	Lüks Flat Alüminyum Bronz Çerçeve 4M	210,00	20
	111-810000-007	Lüks Flat Alüminyum Bronz Çerçeve 7M	250,00	20
	111-820000-002	Lüks Flat Alüminyum Füme Çerçeve 2M	160,00	30
	111-820000-003	Lüks Flat Alüminyum Füme Çerçeve 3M	180,00	25
	111-820000-004	Lüks Flat Alüminyum Füme Çerçeve 4M	210,00	20
	111-820000-007	Lüks Flat Alüminyum Füme Çerçeve 7M	250,00	20
	111-830000-002	Lüks Flat Alüminyum Şampanya Çerçeve 2M	160,00	30
	111-830000-003	Lüks Flat Alüminyum Şampanya Çerçeve 3M	180,00	25
111-830000-004	Lüks Flat Alüminyum Şampanya Çerçeve 4M	210,00	20	
111-830000-007	Lüks Flat Alüminyum Şampanya Çerçeve 7M	250,00	20	
AHŞAP ÇERÇEVE GRUBU				
	111-500000-002	Lüks Flat Kiraz Çerçeve 2M	140,00	30
	111-500000-003	Lüks Flat Kiraz Çerçeve 3M	170,00	25
	111-500000-004	Lüks Flat Kiraz Çerçeve 4M	210,00	20
	111-500000-007	Lüks Flat Kiraz Çerçeve 7M	260,00	20
	111-510000-002	Lüks Flat Ceviz Çerçeve 2M	140,00	30
	111-510000-003	Lüks Flat Ceviz Çerçeve 3M	170,00	25
	111-510000-004	Lüks Flat Ceviz Çerçeve 4M	210,00	20
	111-510000-007	Lüks Flat Ceviz Çerçeve 7M	260,00	20
	111-530000-002	Lüks Flat Bambu Çerçeve 2M	140,00	30
	111-530000-003	Lüks Flat Bambu Çerçeve 3M	170,00	25
	111-530000-004	Lüks Flat Bambu Çerçeve 4M	210,00	20
	111-530000-007	Lüks Flat Bambu Çerçeve 7M	260,00	20
	111-540000-002	Lüks Flat Venge Çerçeve 2M	140,00	30
	111-540000-003	Lüks Flat Venge Çerçeve 3M	170,00	25
111-540000-004	Lüks Flat Venge Çerçeve 4M	210,00	20	
111-540000-007	Lüks Flat Venge Çerçeve 7M	260,00	20	
CAM ÇERÇEVE GRUBU				
	111-710000-002	Lüks Flat Beyaz Cam Çerçeve 2M	460,00	30
	111-710000-003	Lüks Flat Beyaz Cam Çerçeve 3M	500,00	25
	111-710000-004	Lüks Flat Beyaz Cam Çerçeve 4M	540,00	20
	111-710000-007	Lüks Flat Beyaz Cam Çerçeve 7M	650,00	20
	111-720000-002	Lüks Flat Siyah Cam Çerçeve 2M	460,00	30
	111-720000-003	Lüks Flat Siyah Cam Çerçeve 3M	500,00	25
	111-720000-004	Lüks Flat Siyah Cam Çerçeve 4M	540,00	20
	111-720000-007	Lüks Flat Siyah Cam Çerçeve 7M	650,00	20
KORDON GRUBU				
	111-001900-152	Lüks Flat Buz Beyaz Kordon 2M	5,00	30
	111-001900-153	Lüks Flat Buz Beyaz Kordon 3M	6,00	25
	111-001900-154	Lüks Flat Buz Beyaz Kordon 4M	7,00	20
	111-001900-157	Lüks Flat Buz Beyaz Kordon 7M	8,00	20
	111-002000-152	Lüks Flat Füme Kordon 2M	8,00	30
	111-002000-153	Lüks Flat Füme Kordon 3M	8,00	25
	111-002000-154	Lüks Flat Füme Kordon 4M	9,00	20
	111-002000-157	Lüks Flat Füme Kordon 7M	11,00	20
	111-002100-152	Lüks Flat Gümüş Kordon 2M	8,00	30
	111-002100-153	Lüks Flat Gümüş Kordon 3M	8,00	25
	111-002100-154	Lüks Flat Gümüş Kordon 4M	9,00	20
	111-002100-157	Lüks Flat Gümüş Kordon 7M	11,00	20
	111-002200-152	Lüks Flat Titanyum Kordon 2M	8,00	30
	111-002200-153	Lüks Flat Titanyum Kordon 3M	8,00	25
	111-002200-154	Lüks Flat Titanyum Kordon 4M	9,00	20
	111-002200-157	Lüks Flat Titanyum Kordon 7M	11,00	20
	111-002400-152	Lüks Flat Antrasit Kordon 2M	8,00	30
	111-002400-153	Lüks Flat Antrasit Kordon 3M	8,00	25
111-002400-154	Lüks Flat Antrasit Kordon 4M	9,00	20	
111-002400-157	Lüks Flat Antrasit Kordon 7M	11,00	20	

Karkas

GÖRSEL	KOD	ÜRÜN ADI	FİYAT (TL)	KOLİ ADET
KARKAS GRUBU				
	400-010000-002	Modüler Seri 2M Karkas / Şase	16,00	36
	400-010000-003	Modüler Seri 3M Karkas / Şase	20,00	24
	400-010000-004	Modüler Seri 4M Karkas / Şase	22,00	20
	400-010000-007	Modüler Seri 7M Karkas / Şase	27,00	12
	400-020000-002	Modüler Seri 2M Karkas / Tırnaklı	17,00	14

Kasa

KASA GRUBU				
	190-010000-002	Modüler Seri 2M Alt Kasa	8,50	120
	190-010000-003	Modüler Seri 3M Alt Kasa	10,50	84
	190-010000-004	Modüler Seri 4M Alt Kasa	12,50	66
	190-010000-007	Modüler Seri 7M Alt Kasa	17,50	48

KARKAS GRUBU

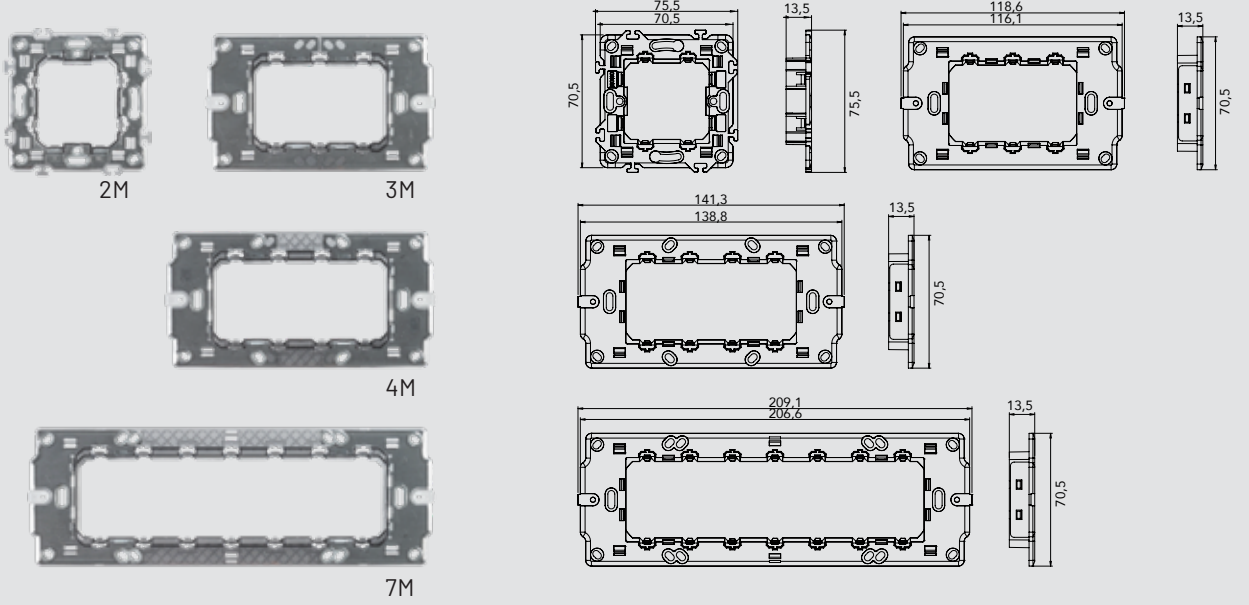

KASA GRUBU

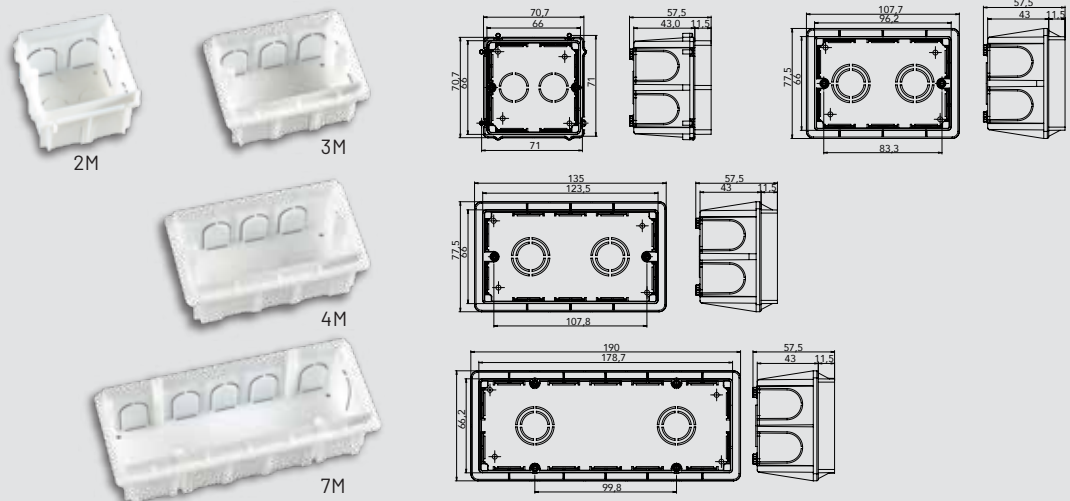





monte



Renkleri
Seviyoruz



GÖRSEL	KOD	ÜRÜN ADI	FİYAT (TL)	KOLİ ADET
ANAHTAR GRUBU				
	502-000101-100	Monte Anahtar	48,00	120
	502-000101-102	Monte Komitatör	55,00	120
	502-000101-109	Monte Veavien	56,00	120
	502-000101-111	Monte Komitatör Veavien	70,00	60
	502-000101-112	Monte Ara Veavien	83,00	60
	502-000101-114	Monte Üçlü Anahtar	60,00	60
	502-000101-108	Monte Üçlü Veavien	80,00	60
	502-000101-105	Monte Light	49,00	120
	502-000101-107	Monte Zil	49,00	120
	502-000101-104	Monte Kapı Otomatığı	49,00	60
	502-000101-113	Monte Jaluzi Kumanda	62,00	60
	502-000101-115	Monte Klima Anahtarı	120,00	60
IŞIKLI ANAHTAR GRUBU				
	502-000101-101	Monte Işıklı Anahtar	63,00	60
	502-000101-103	Monte Işıklı Komitatör	68,00	60
	502-000101-106	Monte Işıklı Light	64,00	60
	502-000101-155	Monte Işıklı Zil (220V)	65,00	60
	502-000101-110	Monte Işıklı Veavien	68,00	60
PRİZ GRUBU				
	502-000106-116	Monte Priz	46,00	120
	502-000106-143	Monte Çocuk Korumalı Priz	48,00	120
	502-000107-117	Monte Topraklı Priz	52,00	120
	502-000107-118	Monte Kapaklı Topraklı Priz	54,00	120
	502-000107-119	Monte Çocuk Korumalı Topraklı Priz	54,00	120
	502-000109-122	Monte UPS Priz	55,00	60
	502-000109-129	Monte Çocuk Korumalı UPS	57,00	60
İLETİŞİM GRUBU				
	502-000104-124	Monte Numeris Telefon Prizi (Rj11)	50,00	120
	502-000104-125	Monte Data Prizi (Cat6)	90,00	60
	502-000104-126	Monte İkili Data Prizi (2 x Cat6)	130,00	60
	502-000104-127	Monte TV Priz Geçişli	55,00	120
	502-000104-128	Monte TV Priz Sonlu	55,00	120
	502-000104-130	Monte F Konnektör Bağlantı Aparatı	49,00	120
	502-000104-131	Monte İkili NumerisTelefon Prizi Cat3	100,00	60
	502-000104-132	Monte Data + NumerisTelefon Prizi (Cat6 x Cat3)	110,00	60
	502-000104-139	Monte TV + Sat Priz Geçişli	200,00	60
	502-000104-140	Monte TV + Sat Priz Sonlu	200,00	60
	502-000104-150	Monte Data Prizi (Soketsiz)	39,00	60
	502-000104-151	Monte İkili Data Prizi (Soketsiz)	39,00	60
	KORDON ve ÇERÇEVE GRUBU			
	105-00XX00-150	Monte Tekli Kordon	1,00	500
	105-00XX00-153	Monte İkili Priz Kordon	1,50	100
	105-010000-160	Monte Tekli Çerçeve	4,00	150
	105-010000-161	Monte İkili Çerçeve	15,00	100
	105-010000-162	Monte Üçlü Çerçeve	25,00	90
	105-010000-163	Monte Dörtlü Çerçeve	30,00	40
	105-010000-164	Monte Beşli Çerçeve	36,00	40



XX: 02 Gri



XX: 03 Yeşil



XX: 04 Bej



XX: 05 Açık Bej



XX: 06 Mavi



XX: 07 Açık Mavi



XX: 08 Kahve



XX: 09 Sarı



XX: 10 Açık Lila



XX: 11 Koyu Lila



XX: 12 Pembe



XX: 13 Siyah



XX: 14 Bordo







XX: 15 Krem

octans



Kolay
Montaj



GÖRSEL	KOD	ÜRÜN ADI	FİYAT (TL)	KOLİ ADET
ANAHTAR GRUBU				
	104-XXXX01-100	Octans Anahtar	55,00	120
	104-XXXX01-102	Octans Komitatör	65,00	120
	104-XXXX01-109	Octans Veavien	65,00	120
	104-XXXX01-111	Octans Komitatör Veavien	80,00	60
	104-XXXX01-112	Octans Ara Veavien	95,00	60
	104-XXXX01-114	Octans Üçlü Anahtar	70,00	60
	104-XXXX01-108	Octans Üçlü Veavien	93,00	60
	104-XXXX01-105	Octans Light	57,00	60
	104-XXXX01-107	Octans Zil	57,00	60
	104-XXXX01-104	Octans Kapı Otomatiği	57,00	60
	104-XXXX01-113	Octans Jaluzi Kumanda	73,00	60
	104-XXXX01-115	Octans Klima Anahtarı	130,00	60
İŞIKLI ANAHTAR GRUBU				
	104-XXXX01-101	Octans Işıklı Anahtar	73,00	60
	104-XXXX01-103	Octans Işıklı Komitatör	78,00	60
	104-XXXX01-106	Octans Işıklı Light	74,00	60
	104-XXXX01-110	Octans Işıklı Veavien	78,00	60
	104-XXXX01-155	Octans Işıklı Zil (220V)	74,00	60
PRİZ GRUBU				
	104-XXXX06-116	Octans Priz	55,00	120
	104-XXXX06-143	Octans Çocuk Korunmalı Priz	57,00	120
	104-XXXX07-117	Octans Topraklı Priz	58,00	120
	104-XXXX07-118	Octans Kapaklı Topraklı Priz	60,00	120
	104-XXXX07-119	Octans Çocuk Korunmalı Topraklı Priz	60,00	120
	104-XXXX09-122	Octans UPS Priz	62,00	60
	104-XXXX09-129	Octans Çocuk Korunmalı UPS Priz	64,00	60
İLETİŞİM GRUBU				
	104-XXXX04-124	Octans Numeris Telefon Prizi (Cat3)	57,00	60
	104-XXXX04-125	Octans Data Prizi (Cat6)	100,00	60
	104-XXXX04-126	Octans İkili Data Prizi (2 x Cat6)	145,00	60
	104-XXXX04-127	Octans TV Priz Geçişli	60,00	60
	104-XXXX04-128	Octans TV Priz Sonlu	60,00	60
	104-XXXX04-130	Octans F Konnektör Bağlantı Aparatı	54,00	60
	104-XXXX04-131	Octans İkili Numeris Telefon Prizi (2 x Cat3)	110,00	60
	104-XXXX04-132	Octans Data + Numeris Telefon Prizi (Cat6 x Cat3)	120,00	60
İKİLİ GRUPLAR				
	104-XXXX01-180	Octans Anahtar + Topraklı Priz	83,00	60
	104-XXXX01-181	Octans Komitatör + Topraklı Priz	91,00	60
	104-XXXX01-182	Octans Komitatör + Priz	82,00	60
	104-XXXX01-183	Octans Anahtar + Kapaklı Topraklı Priz	84,00	60
	104-XXXX07-120	Octans Topraklı Priz + Topraklı Priz	88,00	60
	104-XXXX06-121	Octans Priz + Priz	75,00	60
	104-XXXX01-184	Octans Kapaklı Topraklı Priz + Kapaklı Topraklı Priz	90,00	60
	104-XXXX01-185	Octans Anahtar + Priz	78,00	60
	104-XXXX01-186	Octans Veavien + Topraklı Priz	90,00	60
	104-XXXX01-187	Octans Komitatör + Kapaklı Topraklı Priz	92,00	60
104-XXXX01-188	Octans Anahtar + Anahtar	76,00	60	

XXXX: 0101 BEYAZ, 0200 GRİ

ÇERÇEVE RENKLERİ



Beyaz + Beyaz



Beyaz + Gri

Octans
IP54



Dış Etkilere
Karşı
Mükemmel
Koruma

NEW
COLLECTION



TÜVRheinland®

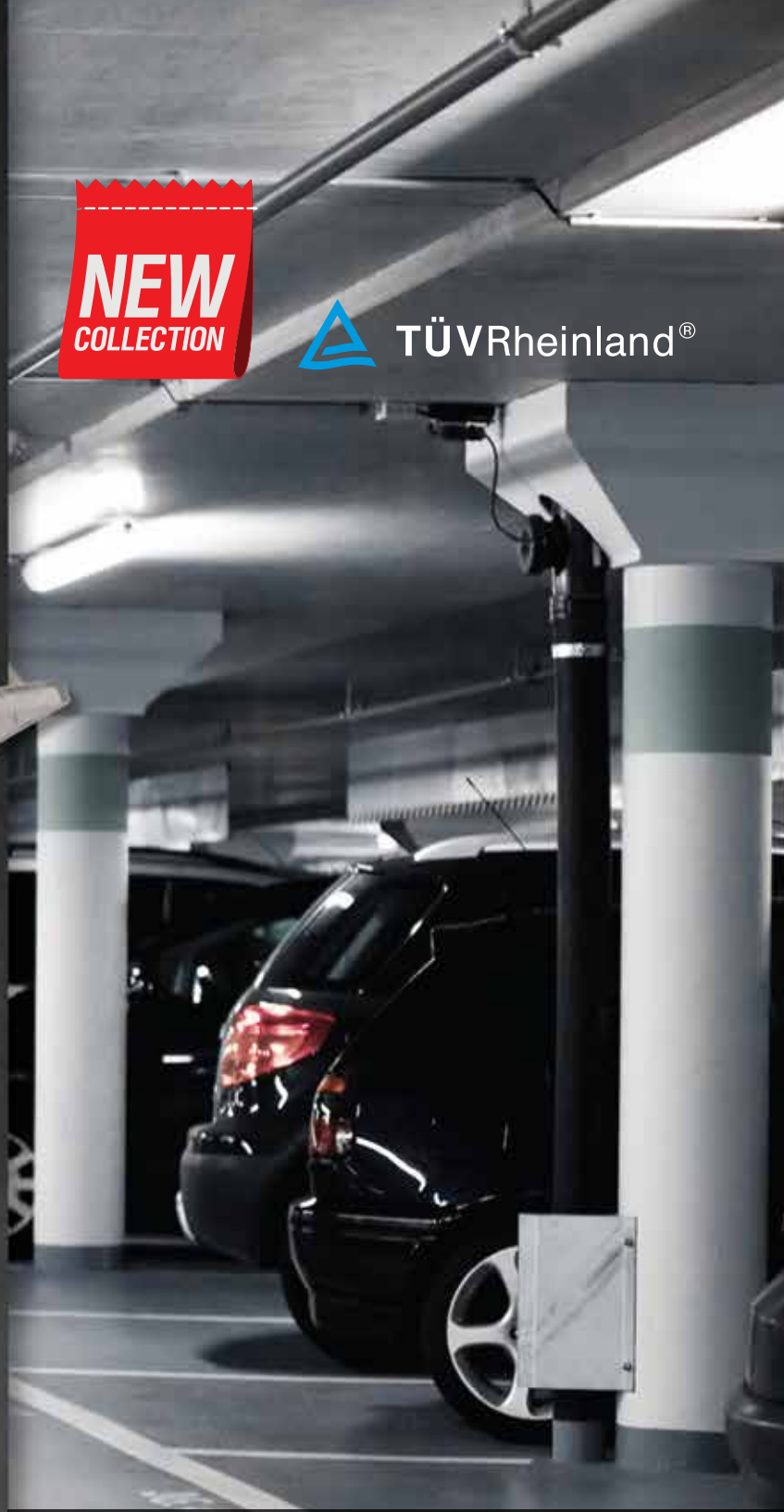

Uygulama Alanları:

- ✓ Havuz Kenarı
- ✓ Garaj
- ✓ Balkon
- ✓ Bahçe

Octans IP54 Komple Ürün

GÖRSEL	KOD	ÜRÜN ADI	FİYAT (TL)	KOLİ ADET
ANAHTAR GRUBU				
	154-XX0001-100	Octans IP54 Anahtar	70,00	90
	154-XX0001-102	Octans IP54 Komitatör	80,00	90
	154-XX0001-104	Octans IP54 Kapı Otomatiği	71,00	90
	154-XX0001-105	Octans IP54 Light	71,00	90
	154-XX0001-107	Octans IP54 Zil	71,00	90
	154-XX0001-109	Octans IP54 Veavien	80,00	90
	154-XX0001-111	Octans IP54 Komitatör Veavien	95,00	90
	154-XX0001-112	Octans IP54 Ara Veavien	110,00	90
	154-XX0001-113	Octans IP54 Jaluzi Kumanda	87,00	90
	154-XX0001-115	Octans IP54 Klima Anahtarı (Işıksız)	140,00	90
PRİZ GRUBU				
	154-XX0006-116	Octans IP54 Priz	70,00	90
	154-XX0006-143	Octans IP54 Çocuk Korumalı Priz	72,00	90
	154-XX0007-117	Octans IP54 Topraklı Priz	73,00	90
	154-XX0007-119	Octans IP54 Çocuk Korumalı Topraklı Priz	75,00	90
	154-XX0009-122	Octans IP54 UPS Priz	75,00	90
	154-XX0009-129	Octans IP54 UPS Çocuk Korumalı Priz	76,00	90
İKİLİ GRUPLAR				
	154-XX0006-121	Octans IP54 Priz+Priz	104,00	40
	154-XX0001-178	Octans IP54 Veavien+Veavien	116,00	40
	154-XX0001-197	Octans IP54 Komütatör+Veavien	120,00	40
	154-XX0001-180	Octans IP54 Anahtar+Topraklı Priz	113,00	40
	154-XX0001-181	Octans IP54 Komitatör+Topraklı Priz	116,00	40
	154-XX0001-182	Octans IP54 Komitatör+Priz	112,00	40
	154-XX0007-120	Octans IP54 Topraklı Priz+Topraklı Priz	105,00	40
	154-XX0001-185	Octans IP54 Anahtar+Priz	108,00	40
	154-XX0001-186	Octans IP54 Veavien+Topraklı Priz	116,00	40
	154-XX0001-188	Octans IP54 Anahtar+Anahtar	104,00	40
	154-XX0001-190	Octans IP54 Çocuk Korumalı Priz+Çocuk Korumalı Priz	102,00	40
	154-XX0001-192	Octans IP54 Çocuk Korumalı Topraklı Priz+Çocuk Korumalı Topraklı Priz	112,00	40
	154-XX0001-193	Octans IP54 Anahtar+Çocuk Korumalı Topraklı Priz	110,00	40
	154-XX0001-179	Octans IP54 Anahtar+Komütatör	117,00	40
	154-XX0001-177	Octans IP54 Komütatör+Komütatör	116,00	40
154-XX0001-196	Octans IP54 Anahtar+Veavien	116,00	40	
İLETİŞİM GRUBU				
	154-XX0004-124	Octans IP54 Kapaklı Numeris Telefon Priz Rj11	72,00	90
	154-XX0004-125	Octans IP54 Kapaklı Data Priz (Rj45 Cat6)	115,00	90
	154-XX0004-126	Octans IP54 Kapaklı İkili Data Priz	160,00	90
	154-XX0004-127	Octans IP54 Kapaklı Tv Priz Geçişli	75,00	90
	154-XX0004-128	Octans IP54 Kapaklı Tv Priz Sonlu	75,00	90
	154-XX0004-130	Octans IP54 Kapaklı Uydu Priz (F Konn.)	69,00	90
	154-XX0004-131	Octans IP54 Kapaklı İkili Numeris Tlf. Priz (Rj45 Cat3+Cat3)	125,00	90
	154-XX0004-132	Octans IP54 Kapaklı Data+Numeris Tlf. (Rj45 Cat6+Cat3)	135,00	90

XX: 01 BEYAZ, 02 GRİ

RENKLER

Beyaz + Gri



Beyaz + Beyaz





origin



- ✓ V2 Sınıfı Yanmaz, UV Dayanımlı, Antistatik Hammadde
- ✓ Ms64 Prinç Malzemeden Kontaklar
- ✓ 3x1 mm Gerçek Kesitli ve Tam Metrajında TSE'li Fişli Kablo
- ✓ Gövdede Askı Aparatı
- ✓ Montaj Kolaylığı Sağlayan Klemens Kapağı
- ✓ 3'lü, 4'lü ve 6'lü Seçenekleri ile Topraksız, Topraklı, Anahtarlı, Çocuk Korumalı, UPS'li Seçenekleri ile En Geniş Ürün Yelpazesi

Çocuk Koruma



Işıklı Anahtar



Asabilme Özelliği

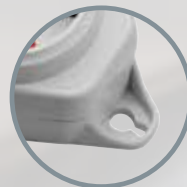

Montaj Kolaylığı



3'lü Grup Prizler

3'LÜ GRUP PRİZ	KOD	ÜRÜN ADI	FİYAT (TL)	KOLİ ADET
	150-010000-300	Orion Üçlü Grup Priz Klemensli	80,00	48
	150-010003-302	Orion Üçlü Grup Priz 2 M (2*0,75)	140,00	20
	150-010003-303	Orion Üçlü Grup Priz 3 M (2*0,75)	160,00	20
	150-010003-305	Orion Üçlü Grup Priz 5 M (2*0,75)	205,00	12

3'LÜ TOPRAKLI	KOD	ÜRÜN ADI	FİYAT (TL)	KOLİ ADET
	150-010000-310	Orion Üçlü Topraklı Grup Priz Klemensli	100,00	38
	150-010001-312	Orion Üçlü Topraklı Grup Priz 2 M (3*1)	200,00	14
	150-010001-313	Orion Üçlü Topraklı Grup Priz 3 M (3*1)	235,00	12
	150-010001-315	Orion Üçlü Topraklı Grup Priz 5 M (3*1)	300,00	12

3'LÜ ANAHTARLI TOPRAKLI	KOD	ÜRÜN ADI	FİYAT (TL)	KOLİ ADET
	150-011000-310	Orion Üçlü Anahtarlı Topraklı Grup Priz Klemensli	130,00	38
	150-011001-312	Orion Üçlü Anahtarlı Topraklı Grup Priz 2 M (3*1)	235,00	14
	150-011001-313	Orion Üçlü Anahtarlı Topraklı Grup Priz 3 M (3*1)	270,00	12
	150-011001-315	Orion Üçlü Anahtarlı Topraklı Grup Priz 5 M (3*1)	335,00	12

3'LÜ TOPRAKLI ÇOC. KORUMALI	KOD	ÜRÜN ADI	FİYAT (TL)	KOLİ ADET
	150-010010-310	Orion Üçlü Topraklı Grup Priz Çocuk Korumalı Klemensli	105,00	38
	150-010011-312	Orion Üçlü Topraklı Grup Priz Çocuk Korumalı 2 M (3*1)	205,00	14
	150-010011-313	Orion Üçlü Topraklı Grup Priz Çocuk Korumalı 3 M (3*1)	240,00	12
	150-010011-315	Orion Üçlü Topraklı Grup Priz Çocuk Korumalı 5 M (3*1)	310,00	12

3'LÜ ANAHTARLI TOPRAKLI ÇOC. KOR.	KOD	ÜRÜN ADI	FİYAT (TL)	KOLİ ADET
	150-011010-310	Orion Üçlü Anahtarlı Topraklı Grup Priz Çocuk Kor. Klemensli	135,00	38
	150-011011-312	Orion Üçlü Anahtarlı Topraklı Grup Priz Çocuk Kor. 2 M (3*1)	240,00	14
	150-011011-313	Orion Üçlü Anahtarlı Topraklı Grup Priz Çocuk Kor. 3 M (3*1)	275,00	12
	150-011011-315	Orion Üçlü Anahtarlı Topraklı Grup Priz Çocuk Kor. 5 M (3*1)	340,00	12

3'LÜ UPS GRUP PRİZ	KOD	ÜRÜN ADI	FİYAT (TL)	KOLİ ADET
	150-010000-320	Orion Üçlü UPS Klemensli	110,00	38
	150-010001-322	Orion Üçlü UPS 2 M (3*1)	210,00	14
	150-010001-323	Orion Üçlü UPS 3 M (3*1)	245,00	12
	150-010001-325	Orion Üçlü UPS 5 M (3*1)	310,00	12

3'LÜ UPS ANAHTARLI GRUP PRİZ	KOD	ÜRÜN ADI	FİYAT (TL)	KOLİ ADET
	150-011000-320	Orion Üçlü Anahtarlı UPS Klemensli	135,00	38
	150-011001-322	Orion Üçlü Anahtarlı UPS 2 M (3*1)	240,00	14
	150-011001-323	Orion Üçlü Anahtarlı UPS 3 M (3*1)	275,00	12
	150-011001-325	Orion Üçlü Anahtarlı UPS 5 M (3*1)	340,00	12

4'lü Grup Prizler

4'LÜ GRUP PRİZ	KOD	ÜRÜN ADI	FİYAT (TL)	KOLİ ADET
	150-010000-400	Orion Dörtlü Grup Priz Klemensli	90,00	42
	150-010003-402	Orion Dörtlü Grup Priz 2 M (2*0,75)	155,00	20
	150-010003-403	Orion Dörtlü Grup Priz 3 M (2*0,75)	175,00	20
	150-010003-405	Orion Dörtlü Grup Priz 5 M (2*0,75)	215,00	12

4'LÜ TOPRAKLI	KOD	ÜRÜN ADI	FİYAT (TL)	KOLİ ADET
	150-010000-410	Orion Dörtlü Topraklı Grup Priz Klemensli	115,00	30
	150-010001-412	Orion Dörtlü Topraklı Grup Priz 2 M (3*1)	220,00	12
	150-010001-413	Orion Dörtlü Topraklı Grup Priz 3 M (3*1)	255,00	12
	150-010001-415	Orion Dörtlü Topraklı Grup Priz 5 M (3*1)	320,00	12

4'LÜ ANAHTARLI TOPRAKLI	KOD	ÜRÜN ADI	FİYAT (TL)	KOLİ ADET
	150-011000-410	Orion Dörtlü Anahtarlı Topraklı Grup Priz Klemensli	150,00	30
	150-011001-412	Orion Dörtlü Anahtarlı Topraklı Grup Priz 2 M (3*1)	250,00	12
	150-011001-413	Orion Dörtlü Anahtarlı Topraklı Grup Priz 3 M (3*1)	285,00	12
	150-011001-415	Orion Dörtlü Anahtarlı Topraklı Grup Priz 5 M (3*1)	355,00	12

4'LÜ TOPRAKLI ÇOC. KORUMALI	KOD	ÜRÜN ADI	FİYAT (TL)	KOLİ ADET
	150-010010-410	Orion Dörtlü Topraklı Grup Priz Çocuk Korumalı Klemensli	120,00	30
	150-010011-412	Orion Dörtlü Topraklı Grup Priz Çocuk Korumalı 2 M (3*1)	255,00	12
	150-010011-413	Orion Dörtlü Topraklı Grup Priz Çocuk Korumalı 3 M (3*1)	260,00	12
	150-010011-415	Orion Dörtlü Topraklı Grup Priz Çocuk Korumalı 5 M (3*1)	325,00	12

4'LÜ ANAHTARLI TOPRAKLI ÇOC. KOR.	KOD	ÜRÜN ADI	FİYAT (TL)	KOLİ ADET
	150-011010-410	Orion Dörtlü Anahtarlı Topraklı Grup Priz Çocuk Kor. Klemensli	155,00	30
	150-011011-412	Orion Dörtlü Anahtarlı Topraklı Grup Priz Çocuk Kor. 2 M (3*1)	255,00	12
	150-011011-413	Orion Dörtlü Anahtarlı Topraklı Grup Priz Çocuk Kor. 3 M (3*1)	290,00	12
	150-011011-415	Orion Dörtlü Anahtarlı Topraklı Grup Priz Çocuk Kor. 5 M (3*1)	360,00	12

4'LÜ UPS GRUP PRİZ	KOD	ÜRÜN ADI	FİYAT (TL)	KOLİ ADET
	150-010000-420	Orion Dörtlü UPS Klemensli	125,00	30
	150-010001-422	Orion Dörtlü UPS 2 M (3*1)	230,00	12
	150-010001-423	Orion Dörtlü UPS 3 M (3*1)	265,00	12
	150-010001-425	Orion Dörtlü UPS 5 M (3*1)	330,00	12

4'LÜ UPS ANAHTARLI GRUP PRİZ	KOD	ÜRÜN ADI	FİYAT (TL)	KOLİ ADET
	150-011000-420	Orion Dörtlü Anahtarlı UPS Klemensli	155,00	30
	150-011001-422	Orion Dörtlü Anahtarlı UPS 2 M (3*1)	250,00	12
	150-011001-423	Orion Dörtlü Anahtarlı UPS 3 M (3*1)	285,00	12
	150-011001-425	Orion Dörtlü Anahtarlı UPS 5 M (3*1)	355,00	12

6'lı Grup Prizler

6'LI TOPRAKLI	KOD	ÜRÜN ADI	FİYAT (TL)	KOLİ ADET
	150-010000-610	Orion Altılı Topraklı Grup Priz Klemensli	145,00	25
	150-010001-612	Orion Altılı Topraklı Grup Priz 2 M (3*1)	250,00	12
	150-010001-613	Orion Altılı Topraklı Grup Priz 3 M (3*1)	280,00	10
	150-010001-615	Orion Altılı Topraklı Grup Priz 5 M (3*1)	360,00	8

6'LI ANAHTARLI TOPRAKLI	KOD	ÜRÜN ADI	FİYAT (TL)	KOLİ ADET
	150-011000-610	Orion Altılı Anahtarlı Topraklı Grup Priz Klemensli	180,00	25
	150-011001-612	Orion Altılı Anahtarlı Topraklı Grup Priz 2 M (3*1)	280,00	12
	150-011001-613	Orion Altılı Anahtarlı Topraklı Grup Priz 3 M (3*1)	315,00	10
	150-011001-615	Orion Altılı Anahtarlı Topraklı Grup Priz 5 M (3*1)	390,00	8

6'LI TOPRAKLI ÇOC. KORUMALI	KOD	ÜRÜN ADI	FİYAT (TL)	KOLİ ADET
	150-010010-610	Orion Altılı Topraklı Grup Priz Çocuk Korumalı Klemensli	150,00	25
	150-010011-612	Orion Altılı Topraklı Grup Priz Çocuk Korumalı 2 M (3*1)	255,00	12
	150-010011-613	Orion Altılı Topraklı Grup Priz Çocuk Korumalı Priz 3 M (3*1)	290,00	10
	150-010011-615	Orion Altılı Topraklı Grup Priz Çocuk Korumalı 5 M (3*1)	365,00	8

6'LI ANAHTARLI TOPRAKLI ÇOC. KOR.	KOD	ÜRÜN ADI	FİYAT (TL)	KOLİ ADET
	150-011010-610	Orion Altılı Anahtarlı Topraklı Grup Priz Çocuk Kor. Klemensli	185,00	25
	150-011011-612	Orion Altılı Anahtarlı Topraklı Grup Priz Çocuk Kor. 2 M (3*1)	285,00	12
	150-011011-613	Orion Altılı Anahtarlı Topraklı Grup Priz Çocuk Kor. 3 M (3*1)	320,00	10
	150-011011-615	Orion Altılı Anahtarlı Topraklı Grup Priz Çocuk Kor. 5 M (3*1)	395,00	8



Çocuk korumalı seçeneği ile evde, ofiste, atölyede ve şantiyede güvenlik sağlıyor. Farklı uzunluklardaki kablo boyları ile daha rahat çalışma alanı sağlarken, asılabilme özelliği sayesinde daha rahat kullanım imkanı veriyor.

accessories



DAYANIKLI VE GÜVENLİ

Aksesuar serisinin dayanıklı ve güvenli seçenekleriyle evde veya ofiste işlerinizi daha hızlı ve pratik olarak çözümlenebilirsiniz. Hayatı kolaylaştıracak farklı fiş alternatifleri sizin konforu için üretiliyor.



170-010002-708
Kulplu Topraklı Erkek Fiş



170-010002-707
Topraklı Erkek Fiş L Tipi



170-010102-705
Elastik Topraklı Erkek Fiş



170-010002-703
Topraklı Erkek Fiş



170-010102-706
Elastik Topraklı Dişi Fiş



170-010002-701
Topraksız Erkek Fiş



170-010002-003
Üçlü Golyat



170-010002-704
Topraklı Dişi Fiş



170-010001-700
Arapuar



170-010002-702
Topraksız Dişi Fiş



170-010002-006
Mobilya Prizi

KOD	ÜRÜN ADI	FİYAT (TL)	KOLİ ADET
170-010001-700	Arapuar Anahtar (Beyaz-Kırmızı)	18,00	450
170-010002-701	Topraksız Erkek Fiş	20,00	300
170-010002-702	Topraksız Dişi Fiş	18,00	175
170-010002-703	Topraklı Erkek Fiş	26,00	200
170-010002-704	Topraklı Dişi Fiş	30,00	100
170-010002-707	L Tipi Topraklı Erkek Fiş	27,00	175
170-010102-705	Elastik Topraklı Erkek Fiş	31,00	100
170-010102-706	Elastik Topraklı Dişi Fiş	35,00	80
170-010002-004	Golyad Kutulu	130,00	24
170-010002-003	Golyad Poşetli	125,00	40
170-010002-006	Mobilya Prizi	50,00	100
170-010002-708	Kulplu Topraklı Fiş	29,00	175

OTOMAT KUTULARI

SIVA ALTI | SIVA ÜSTÜ

Yaylı
Kapak
Mekanizması



Kırılmaz
Polycarbonate
Malzeme

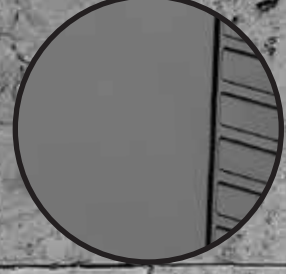

Sıva Altı Otomat Kutuları



GÖRSEL	KOD	ÜRÜN ADI	FİYAT (TL)	KOLİ ADET
	180-010001-006	6'lı Sıva Altı Sigorta Kutusu - Klemensli	210,00	24
	180-010001-008	8'li Sıva Altı Sigorta Kutusu - Klemensli	230,00	24
	180-010001-012	12'li Sıva Altı Sigorta Kutusu - Klemensli	280,00	16
	180-010001-016	16'lı Sıva Altı Sigorta Kutusu - Klemensli	340,00	12
	180-010001-024	24'lü Sıva Altı Sigorta Kutusu - Klemensli	450,00	8
	180-010001-036	36'lı Sıva Altı Sigorta Kutusu - Klemensli	620,00	6

Sıva Üstü Otomat Kutuları



GÖRSEL	KOD	ÜRÜN ADI	FİYAT (TL)	KOLİ ADET
	180-010002-006	6'lı Sıva Üstü Sigorta Kutusu - Klemensli	230,00	24
	180-010002-008	8'li Sıva Üstü Sigorta Kutusu - Klemensli	270,00	24
	180-010002-012	12'li Sıva Üstü Sigorta Kutusu - Klemensli	320,00	16
	180-010002-016	16'lı Sıva Üstü Sigorta Kutusu - Klemensli	400,00	12
	180-010002-024	24'lü Sıva Üstü Sigorta Kutusu - Klemensli	500,00	8
	180-010002-036	36'lı Sıva Üstü Sigorta Kutusu - Klemensli	680,00	6

Sıva Üstü Mühürlü Sigorta Kutuları



GÖRSEL	KOD	ÜRÜN ADI	FİYAT (TL)	KOLİ ADET
	180-010002-102	1-2'li Sıva Üstü Sigorta Kutusu - Mühürlü (Poşetli)	34,00	70
	180-010002-104	3-4'lü Sıva Üstü Sigorta Kutusu - Mühürlü (Poşetli)	46,00	42
	180-010002-103	1-2'li Sıva Üstü Sigorta Kutusu - Mühürlü (Kutulu)	38,00	60
	180-010002-105	3-4'lü Sıva Üstü Sigorta Kutusu - Mühürlü Mühürlü (Kutulu)	50,00	35

- Yaylı mekanizma sayesinde kolayca açılıp kapanma özelliği.
- Kırılmaz Polycarbonate füme kapak.
- 180° açılabilen kapağı ile montaj kolaylığı.
- Kapak montaj yer durumuna göre sağa ya da sola açılacak şekilde konumlandırılabilir.
- EN 60715 standardına uygun olarak sigorta bağlantı rayı galvaniz sac malzemeden üretilmiştir.
- Topraklama bağlantı klemensi mevcuttur.
- Halogen Free özelliği.
- 650 °C'ye kadar alev ve yanmaya dayanıklılık.
- IP40 koruma seviyesi.
- CE standartlarına uygunluk.
- Ürün montajı için gerekli tüm malzemeler kutu içerisinde.





YÜKSEK KALİTE
VE GÜVENLİĞİN MARKASI
“MONO LIGHTING”

2023-1
FİYAT LİSTESİ

www.monoaydinlatma.com.tr

MONO[®]
LIGHTING

LED light



Daha Güzel
Bir Dünya İçin
Çevre Dostu
Ürünler

www.monoaydinlatma.com.tr





Bunları Biliyor muydunuz?

- İki lambadan birini söndürmek tasarruf, aynı aydınlatmayı sağlayan daha az enerji tüketen teknolojik lambaların kullanılması ise verimliliktir.
- Evlerde kullanılan elektriğin %20'si aydınlatma için kullanılmaktadır.
- Oda sıcaklığı oturma odaları için 19- 21 °C yatak odaları için 16 - 18 °C aralığındadır.

Kış günlerinde ortam sıcaklığındaki 1 derecelik azalma ile yakıt tüketiminde %5-7 tasarruf sağlayabilirsiniz.

- Unutmayın, ev aletlerinin bilinçli ve yerinde kullanımı hem bu gereçlerin ömrünü uzatacak hem de enerji tasarrufu yapmanıza katkı sağlayacaktır.
- Enerji tüketimindeki azalma aynı zamanda enerji üretiminde azalmaya neden olacağından atmosfere salınan sera gazlarının da salınımını azaltacaktır.
- Ülkemiz gelişmekte olan bir ülkedir ve gelişimini sürdürebilmesi için enerjiye ihtiyacı vardır.
- Türkiye'de enerji üretimi yılda %4 - 5 artarken elektrik tüketimi %7- 8 artmaktadır. Bu artış dünya ortalamasının yaklaşık olarak iki katıdır.
- Türkiye'de bir yılda kişi başı tüketilen enerjinin dörtte üçü ithal edilmektedir. Yani kişi başı yıllık enerji ithalatı 500 dolardır. Bu veriler göz önüne alındığında, ülkenin dışa bağımlılığını azaltmak için, yerli enerji kaynaklarının kullanılması ve enerjide verimliliğin sağlanması en önemli zorunluluklardandır.
- Evlerde sağlanacak %10 enerji tasarrufu ile 132 milyon dolar ülke ekonomisine geri kazandırılabilir.
- Doğru enerji verimliliği uygulamalarında üretimde kalite ya da performans düşmez.

Enerji Tasarrufu

İnsanoğlu yüzyıllardır hayatta kalmak, hayat standartlarını artırmak ve bu standartları geliştirerek yeni nesillere aktarmak için sürekli kendini yenileyen buluşlara imza attı. Ancak bu gelişimi yaparken dünya kaynaklarının sınırlı olduğu gerçeğini bir kenara bıraktı. Bugün hepimiz dünya kaynaklarının sınırlı olduğunu ve yıllardır enerji üretmek için birincil olarak kullanılan fosil kaynakların iklim değişikliğinden toprak kirliliğine kadar birçok olumsuz etkisinin olduğunu farkındayız.

Tüm dünyada toplam karbondioksit salımının %80'inin enerji üretimi ve tüketiminin bir sonucu olduğu göz önüne alındığında, enerji üretim alışkanlıklarımızda yapacağımız doğa dostu seçimler ve tüketim alışkanlıklarımızda yapacağımız enerji verimliliği uygulamaları ile iklim değişikliğinin engellenmesine, karbondioksit salımının azaltılmasına ve gelecek nesillere bırakacağımız dünyadaki yaşam kalitesinin artmasına büyük katkı sağlamış oluruz.



Mono Aydınlatma 2018 yılında üretime başladı. Üretimini İstanbul Hadımköy'de 15.000 m2 kapalı alanda kurulmuş fabrikasında en yeni teknolojileri kullanarak yüksek kalitede gerçekleştirmektedir. Ürün gamını LED Ampul, Slim LED Panel, Downlight LED Panel, Touch LED Ampul ve IP65 Projektör serisi oluşturmaktadır.

Mono Aydınlatma bu alanda en modern teknolojiye sahip kalite laboratuvar ekipmanları ile ISO 9001 Kalite Yönetim Sistemi'ne sahiptir. Ürettiği tüm ürünlerin marka ve dizaynları, Türk Patent Enstitüsü tarafından Türkiye ve dünyada 136 ülkede tescillendirilmiştir. Tüm ürünlerinde TSE ve CE Belgeleri ile kalitesini belgelemiştir.

Vizyonumuz;

- Yaşadığımız güven ortamını tüm dünya ile paylaşmak,
- İnsanlığın faydasına olacak ürünleri, onların istediği şartlarda sunmak,
- Faaliyet alanımızda, tasarımlarımızı dünyanın her yerinde en güvenilir, estetik ve ergonomik düzeyde sunmak.

Misyonumuz:

- Temsil ettiğimiz sektörde öncü rol üstlenmek,
- Ürünlerimizle, insanların güvenliğini, mutluluğunu ve faydasını gözetmek,
- İnsanların beğenisine sunduğumuz ürünleri, en makul fiyatlarla ulaştırmak.

Stratejimiz:

- En yeni teknolojileri etkin şekilde kullanmak,
- Hedef kitleye ulaşmada en etkin yolları kullanmak,
- En yeni, en cazip tekniklerle ürünlerimizi üretmek,
- İşletme kaynaklarını en etkin ve en verimli yöntemlerle kullanmak,
- Lider organizasyonların, sektörel deneyimlerinden faydalanarak onlarla aynı hataları tekrarlamamak,
- İletişim ve ulaşılabilirlikte en etkili yolları kullanmak.



İÇİNDEKİLER

6-7



E27
LED AMPUL

Uzun Ömürlü
Kaliteli Işık

8-9



TORCH
LED AMPUL

Dayanıklı ve
Tasarruflu Işık

10-11



SLIM
LED PANEL

İnce Tasarım,
Kolay Kurulum

12-13



DOWNLIGHT
LED PANEL

Doğru Işık,
Yüksek Performans

14



LED
PROJEKTÖR

Dekoratif Kasa,
Güçlü Işık



Uzun Ömürlü, Kaliteli Işık

ÜRÜN ÖZELLİKLERİ

GÖVDE

- 850°C'ye kadar yanmazlık dayanımlı özel malzeme (Class V2 / EN 60695-2-12)

E27 STANDART DUY

- Nikel kaplı, metal E27 ebat standart duy vidası

E27 DUY ÇİVİSİ

- Nikel kaplı, alüminyum, E27 ebat için standart duy çivisi

DRIVER PCB BOARD

- 1.2 mm kalınlığında PCB
- Yüksek verimli (buck converter) işlemci
- Min. 105°C / 8000 saat ömürlü kondansatörler
- Tamamı RoHS uyumlu elektronik malzeme
- LVD, EMC pass, CE, flicker free

ALÜMİNYUM GÖVDE SOĞUTUCUSU

- Isıl iletimi yüksek, alüminyum (insert) soğutucu

LED PCB BOARD

- 1 mm kalınlığında ve 1 W/mK ısıl iletkenliğe sahip alüminyum PCB
- Yüksek verimli, düşük enerji tüketimli, renk geri verimi ≥ 80 , PCT kılıf LED

BULB

- PC (Polycarbonate) malzeme
- 850°C'ye kadar yanmazlık dayanımı (Class V2 / EN 60695-2-12)
- %85'in üzerinde ışık geçirgenliği

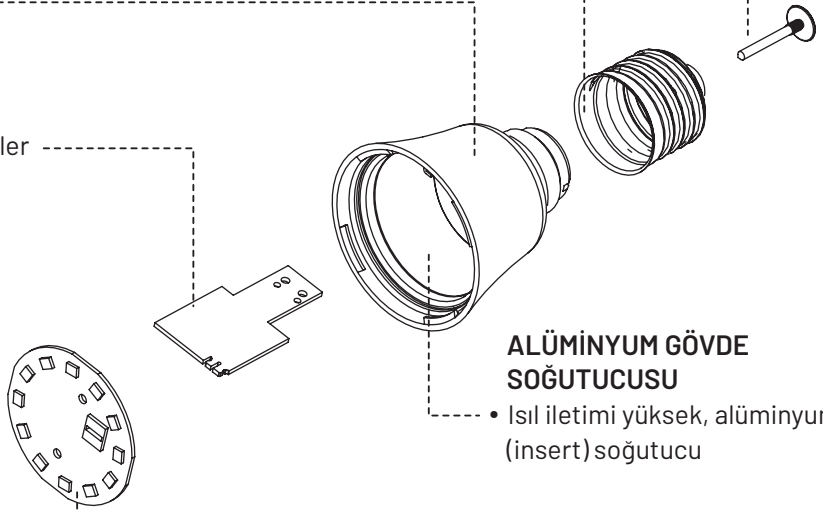

KOD	ÜRÜN ADI	GERİLİM (VAC)	GÜÇ (W)	EŞDEĞER GÜÇ (W)	RENK SICAKLIĞI (K)	IŞIK AKISI (lm)	FİYAT (\$)	KOLİ ADET
100-050135-301	E27-35, 5 WATT 3000K LED AMPUL M1	185-240	5	50	3000	600	1,85	100
100-050135-401	E27-35, 5 WATT 4000K LED AMPUL M1	185-240	5	50	4000	600	1,85	100
100-050135-651	E27-35, 5 WATT 6500K LED AMPUL M1	185-240	5	50	6500	600	1,85	100
100-070135-401	E27-35, 7 WATT 4000K LED AMPUL M1	185-240	7	70	4000	850	1,90	100
100-080135-301	E27-35, 8 WATT 3000K LED AMPUL M1	185-240	8	75	3000	980	1,95	100
100-080135-401	E27-35, 8 WATT 4000K LED AMPUL M1	185-240	8	75	4000	980	1,95	100
100-080135-651	E27-35, 8 WATT 6500K LED AMPUL M1	185-240	8	75	6500	980	1,95	100
100-100145-301	E27-45, 9,5 WATT 3000K LED AMPUL M1	185-240	9,5	85	3000	1150	2,00	100
100-100145-401	E27-45, 9,5 WATT 4000K LED AMPUL M1	185-240	9,5	85	4000	1150	2,00	100
100-100145-651	E27-45, 9,5 WATT 6500K LED AMPUL M1	185-240	9,5	85	6500	1150	2,00	100
100-120145-401	E27-45, 11 WATT 4000K LED AMPUL M1	185-240	11	90	4000	1250	2,20	100
100-100040-401	E27-40, 10 WATT 4000K LED AMPUL	185-240	10	85	4000	1000	2,10	100
100-100040-651	E27-40, 10 WATT 6400K LED AMPUL	185-240	10	85	6400	1000	2,10	100



3000K-4000K-6500K



E27



Anında %100 Işık



CRI≥80



Dim Edilemez



15.000 Saat



İç Mekan



GÖRSEL

E 27 LED AMPUL

LVD
EMC PASS
FLICKER FREE



- ✓ %85 ENERJİ TASARRUFLU
- ✓ DOĞAYA SAYGILI
- ✓ YÜKSEK PERFORMANSLI
- ✓ UZUN ÖMÜRLÜ

TEKNİK ÖZELLİKLER

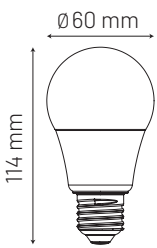

E27 40 Gövde

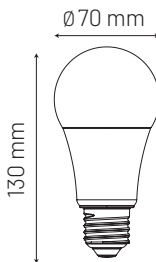

E27 50 Gövde

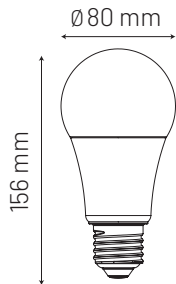

E27 70 Gövde

3000 K 4000 K 6500 K



Gün Işığı



Ilık Beyaz



Soğuk Beyaz



Enerji Tasarrufu



100.000+ Açma Kapama



Dayanıklı ve Tasarruflu Işık

ÜRÜN ÖZELLİKLERİ

GÖVDE

- 850°C'ye kadar yanmazlık dayanımlı özel malzeme (Class V2 / EN 60695-2-12)

E27 STANDART DUY

- Nikel kaplı, alüminyum E27 ebat standart duy vidası

E27 DUY ÇİVİSİ

- Nikel kaplı, alüminyum, E27 ebat için standart duy çivisi

DRIVER PCB BOARD

- 1 mm kalınlığında PCB
- Yüksek verimli (buck converter) işlemci
- Min. 105°C / 8000 saat ömürlü kondansatörler
- Tamamı RoHS uyumlu elektronik malzeme
- LVD, EMC pass, CE, flicker free

ALÜMİNYUM GÖVDE SOĞUTUCUSU

- Isıl iletimi yüksek, alüminyum (insert) soğutucu

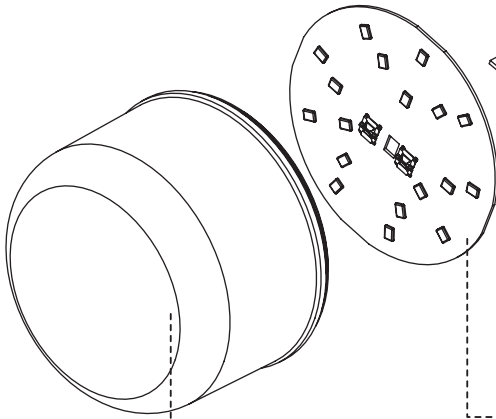

BULB

- PC (Polycarbonate) malzeme
- 850°C'ye kadar yanmazlık dayanımı (Class V2 / EN 60695-2-12)
- %85'in üzerinde ışık geçirgenliği

LED PCB BOARD

- 1 mm kalınlığında ve 1 W/mK ısıl iletkenliğe sahip alüminyum PCB
- Yüksek verimli, düşük enerji tüketimli, renk geri verimi ≥ 80 , PCT kılıf LED

KOD	ÜRÜN ADI	GERİLİM (VAC)	GÜÇ (W)	EŞDEĞER GÜÇ (W)	RENK SICAKLIĞI (K)	IŞIK AKISI (lm)	FİYAT (\$)	KOLİ ADET
130-150080-651	T80, 15 WATT 6500K LED TORCH	185-240	15	110	6500	1500	8,00	40
130-250100-651	T100, 25 WATT 6500K LED TORCH	185-240	25	180	6500	2450	10,00	20
130-350120-651	T120, 35 WATT 6500K LED TORCH	185-240	35	260	6500	3550	13,50	12
130-450140-651	T140, 45 WATT 6500K LED TORCH	185-240	45	340	6500	4550	16,50	12



6500K



E27



Anında %100 Işık



CRI≥80



Dim Edilemez



15.000 Saat



İç Mekan



GÖRSEL

E 27 LED AMPUL

LVD
EMC PASS
FLICKER FREE



- ✓ %85 ENERJİ TASARRUFLU
- ✓ DOĞAYA SAYGILI
- ✓ YÜKSEK PERFORMANSLI
- ✓ UZUN ÖMÜRLÜ

TEKNİK ÖZELLİKLER

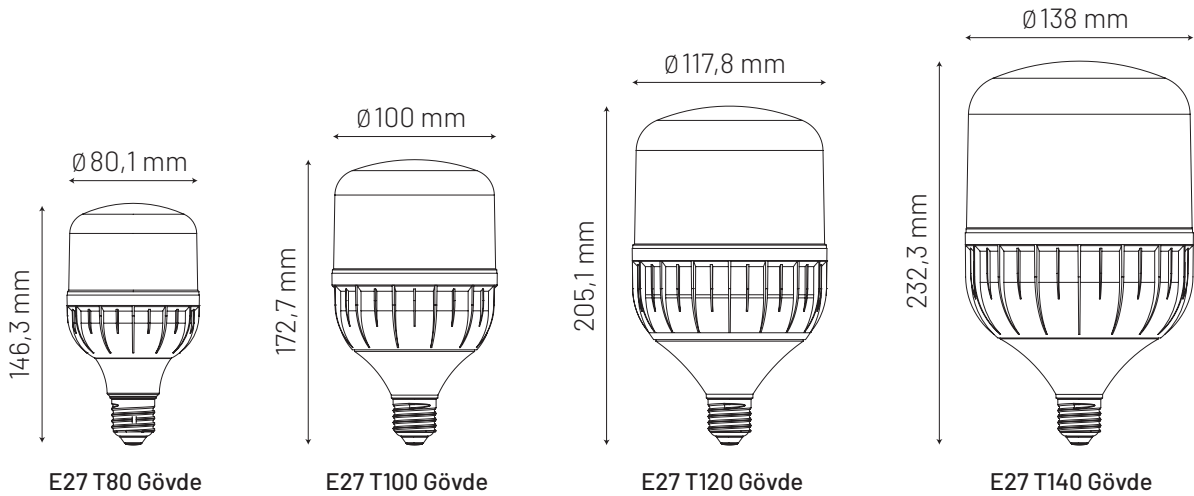

6500 K



Soğuk Beyaz



Enerji Tasarrufu



100.000+ Açma Kapama

İnce Tasarım Kolay Kurulum



ÜRÜN ÖZELLİKLERİ

ŞİLTE

- Katmanları rijit halde tutan dolgu (plaka halinde) malzeme

REFLEKTÖR

- PET (polyethylene) malzeme, 0.2 mm kalınlık
- 750 °C'ye kadar yanmazlık dayanımı (Class V2 / EN 60695-2-12)
- Yüksek verimli ışık yansıtma

LED PCB BOARD

- 1 mm kalınlığında ve 1 W/mK ısı iletkenliğe sahip alüminyum PCB
- Yüksek verimli, düşük enerji tüketimli, renk geri verimi ≥ 80 , PCT kılıf Samsung marka LED
- 1 W/mK ısı iletkenliğe sahip thermal bant ile çerçeveye sabitleme

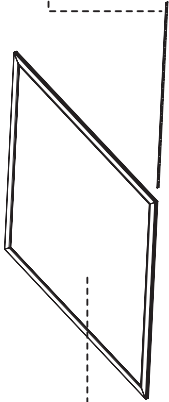

ALÜMİNYUM ÇERÇEVE GÖVDE

- Isı transferi yüksek (özel ısı kanallı) ızgaralı profil yapısı
- Rengi zamanla solmayan, elektrostatik toz boyalı alüminyum çerçeve

GALVANİZ SAC

- Hem ısı transferi hem de koruma sağlayan galvaniz kaplı arka sac kapak

DRIVER

- Yüksek verimli, düşük enerji tüketimli, izoleli
- LVD, EMC pass, flicker free
- RoHS uyumlu, CE, SELV, TSE sertifikalı Led sürücü

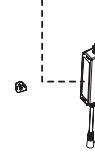

GİRİŞ-ÇIKIŞ KABLOSU

- VDE sertifikalı, yüksek izolasyonlu giriş-çıkış kablosu

ASKI APARATI

- Sarkıt montaja uygun, galvaniz sac malzemeden imal, özel formulu askı aparatı

LGP

- PS (polystyrene) malzeme, 2 mm kalınlık
- 750 °C'ye kadar yanmazlık dayanımı (Class V2 / EN 60695-2-12)
- Yüksek verimli ışık kırılımı

DİFÜZÖR

- PS (polystyrene) malzeme, 1.2 mm kalınlık
- 750 °C'ye kadar yanmazlık dayanımı (Class V2 / EN 60695-2-12)
- %80'in üzerinde ışık geçirgenliği

KOD	ÜRÜN ADI	GERİLİM (VAC)	GÜÇ (W)	RENK SICAKLIĞI (K)	IŞIK AKISI (lm)	FİYAT (\$)	KOLİ ADET
110-183030-401	300x300 mm, 21 WATT 4000K SLIM PANEL M1	220-240	21	4000	1750	29,00	10
110-183030-651	300x300 mm, 21 WATT 6500K SLIM PANEL M1	220-240	21	6500	1750	29,00	10
110-366060-401	600x600 mm, 36 WATT 4000K SLIM PANEL M1	200-240	36	4000	3600	60,00	6
110-366060-651	600x600 mm, 36 WATT 6500K SLIM PANEL M1	200-240	36	6500	3600	60,00	6
110-486060-401	600x600 mm, 48 WATT 4000K SLIM PANEL M1	200-240	48	4000	4550	65,00	6
110-486060-651	600x600 mm, 48 WATT 6500K SLIM PANEL M1	200-240	48	6500	4550	65,00	6
110-546060-401	600x600 mm, 54 WATT 4000K SLIM PANEL M1	200-240	54	4000	5000	68,00	6
110-546060-651	600x600 mm, 54 WATT 6500K SLIM PANEL M1	200-240	54	6500	5000	68,00	6



4000K-6500K



Anında %100 Işık



CRİ≥80



Dim Edilemez



50.000 Saat



İç Mekan



GÖRSEL

LVD
EMC PASS
FLICKER FREE



- ✓ %85 ENERJİ TASARRUFLU
- ✓ DOĞAYA SAYGILI
- ✓ YÜKSEK PERFORMANSLI
- ✓ UZUN ÖMÜRLÜ

TEKNİK ÖZELLİKLER

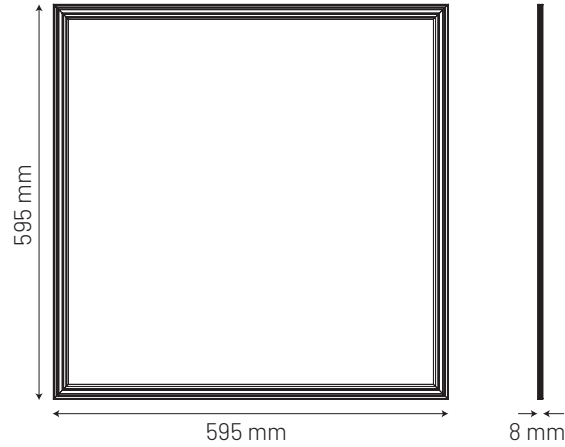
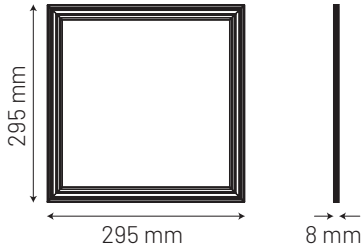

4000 K 6500 K



Ilık Beyaz



Soğuk Beyaz



Enerji Tasarrufu



50.000+ Açma Kapama



İnce Tasarım



Kolay Kurulum



Doğru Işık, Yüksek Performans

ÜRÜN ÖZELLİKLERİ

GÖVDE SOĞUTUCU

- Isıl iletimi yüksek, soğutucu
- Led pcb ile soğutucu arasında ısıl iletimi 4 W/mK thermal pasta

DRIVER

- Yüksek verimli, düşük enerji tüketimli, izoleli
- LVD, EMC pass, flicker free
- RoHS uyumlu, CE, SELV, TSE sertifikalı Led sürücü

GİRİŞ-ÇIKIŞ KABLOSU

- VDE sertifikalı, yüksek izolasyonlu giriş-çıkış kablosu

GÖVDE

- 850°C'ye kadar yanmazlık dayanımlı özel malzeme (Class V2 / EN 60695-2-12)

YAYLI SIKIŞTIRMA APARATI

- Nikel kaplamalı, plastik korumalı, yaylı (sıkıştırma) montaj aparatı

LED PCB BOARD

- 1 mm kalınlığında ve 1 W/mK ısıl iletkenliğe sahip alüminyum PCB
- Yüksek verimli, düşük enerji tüketimli, renk geri verimi ≥ 80 , PCT kılıf Cree marka LED

DİFÜZÖR

- PC (Polycarbonate) malzeme
- 850°C'ye kadar yanmazlık dayanımı (Class V2 / EN 60695-2-12)
- %80'in üzerinde ışık geçirgenliği

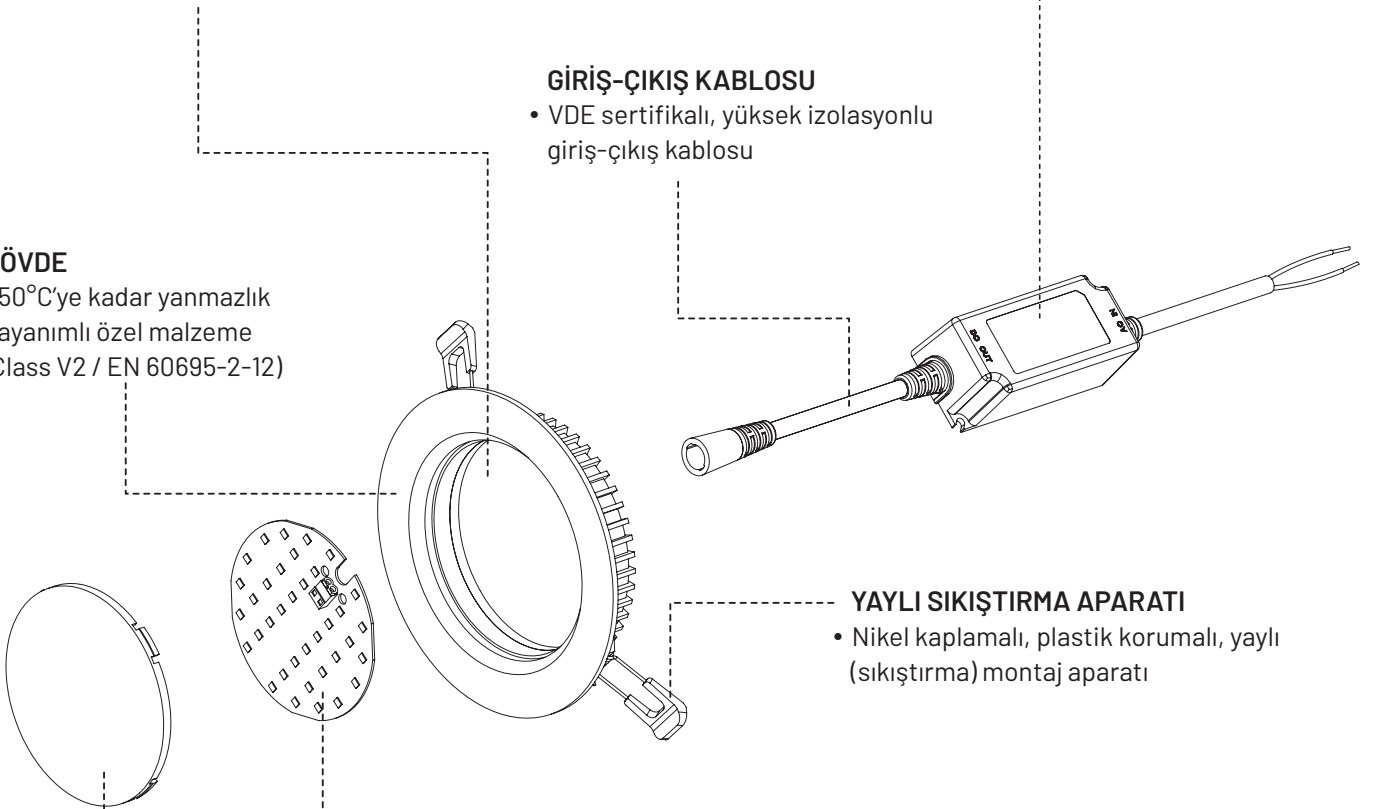

KOD	ÜRÜN ADI	GERİLİM (VAC)	GÜÇ (W)	RENK SICAKLIĞI (K)	IŞIK AKISI (lm)	FİYAT (\$)	KOLİ ADET
120-030095-401	3 WATT 4000K DOWNLIGHT PANEL M1	220-240	3	4000	280	7,00	32
120-030095-651	3 WATT 6500K DOWNLIGHT PANEL M1	220-240	3	6500	280	7,00	32
120-060115-401	6 WATT 4000K DOWNLIGHT PANEL M1	220-240	6	4000	530	7,50	24
120-060115-651	6 WATT 6500K DOWNLIGHT PANEL M1	220-240	6	6500	530	7,50	24
120-090140-401	9 WATT 4000K DOWNLIGHT PANEL M1	220-240	9	4000	830	9,50	12
120-090140-651	9 WATT 6500K DOWNLIGHT PANEL M1	220-240	9	6500	830	9,50	12
120-120140-401	12 WATT 4000K DOWNLIGHT PANEL M1	220-240	12	4000	1050	11,00	12
120-120140-651	12 WATT 6500K DOWNLIGHT PANEL M1	220-240	12	6500	1050	11,00	12
120-150190-401	15 WATT 4000K DOWNLIGHT PANEL M1	220-240	15	4000	1300	13,50	8
120-150190-651	15 WATT 6500K DOWNLIGHT PANEL M1	220-240	15	6500	1300	13,50	8
120-180190-402	18 WATT 4000K DOWNLIGHT PANEL M1	220-240	18	4000	1400	17,00	8
120-180190-652	18 WATT 6500K DOWNLIGHT PANEL M1	220-240	18	6500	1400	17,00	8
120-240230-401	24 WATT 4000K DOWNLIGHT PANEL M1	220-240	24	4000	2000	20,00	7
120-240230-651	24 WATT 6500K DOWNLIGHT PANEL M1	220-240	24	6500	2000	20,00	7



4000K-6500K



Anında %100 Işık



CRI≥80



Dim Edilemez



50.000 Saat



İç Mekan



IP 20

GÖRSEL

LVD
EMC PASS
FLICKER FREE



- ✓ %85 ENERJİ TASARRUFLU
- ✓ DOĞAYA SAYGILI
- ✓ YÜKSEK PERFORMANSLI
- ✓ UZUN ÖMÜRLÜ

TEKNİK ÖZELLİKLER

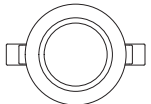

Ø 95 mm 3W
Delik Çapı: 80 mm



Ø 115 mm 6W
Delik Çapı: 95 mm

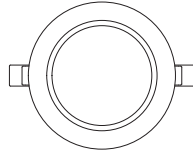

Ø 140 mm 9W-12W
Delik Çapı: 115 mm

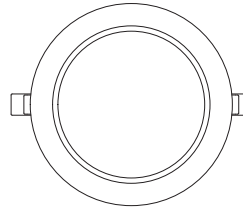

Ø 190 mm 15W-18W
Delik Çapı: 160 mm

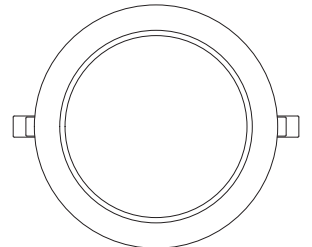

Ø 230 mm 24W
Delik Çapı: 200 mm

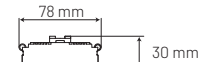

Kesme Çapı: 80 mm

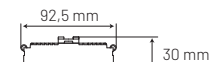

Kesme Çapı: 95 mm

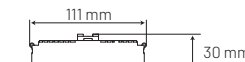

Kesme Çapı: 115 mm



Kesme Çapı: 160 mm



Kesme Çapı: 200 mm

4000 K 6500 K



Ilık Beyaz



Soğuk Beyaz



Enerji Tasarrufu



50.000+ Açma Kapama



İnce Tasarım



Kolay Kurulum

Dekoratif Kasa,
Güçlü Işık



LED PROJKTÖR

KOD	ÜRÜN ADI	GERİLİM (VAC)	GÜÇ (W)	RENK SICAKLIĞI (K)	IŞIK AKISI (lm)	FİYAT (\$)	KOLİ ADET
140-010001-651	10 WATT LED PROJKTÖR	220-240	10	6500	850	*	*
140-020001-651	20 WATT LED PROJKTÖR	220-240	20	6500	1700	*	*
140-030001-651	30 WATT LED PROJKTÖR	220-240	30	6500	2400	*	*
140-050001-651	50 WATT LED PROJKTÖR	220-240	50	6500	4100	*	*
140-100001-651	100 WATT LED PROJKTÖR	220-240	100	6500	8200	*	*
140-150001-651	150 WATT LED PROJKTÖR	220-240	150	6500	12200	*	*
140-200001-651	200 WATT LED PROJKTÖR	220-240	200	6500	16100	*	*

*ÜRETİM AŞAMASINDA



6500K



Anında %100 Işık



CRİ≥80



Dim Edilemez



50.000 Saat



Dış Mekan



LVD
EMC PASS
FLICKER FREE



- ✓ %85 ENERJİ TASARRUFLU
- ✓ DOĞAYA SAYGILI
- ✓ YÜKSEK PERFORMANSLI
- ✓ UZUN ÖMÜRLÜ

6500 K



Soğuk Beyaz



Enerji
Tasarrufu



25.000+
Açma Kapama

