



4 Ekim 2021

Şalt ve Enstalasyon Tekniği

siemens.com.tr

SIEMENS

SIEMENS

Şalt ve Enstalasyon Tekniđi

Fiyat Listesi
4 EKİM 2021



Digipartner uygulaması ile size artık daha yakınız!
Erişim adresleri: Appstore / GooglePlay: "Siemens Digipartner"
www.siemensdigipartner.com

Teknik Destek

444 0 747

teknikdestek.tr@siemens.com

Fiyat listesi'ni pdf formatında aşağıdaki adresten download edebilirsiniz.
<https://new.siemens.com/tr/tr/sirket/fiyat-listesi.html>

5SL Classic Serisi 6 kA Otomatlar	1	SENTRON 3KF Tipi Sigortalı Yük Kesicileri	103
5SL6 Serisi 6 kA Otomatlar	2,3	SENTRON 3NP1 NH - Bıçaklı Sigortalı Yük Ayırıcı	104
5SL4 Serisi 10 kA Otomatlar	4,5	Alçak Gerilim Güç Kondansatörleri	105-106
5SY5 DC Otomatlar	6	Harmonik Reaktörler	106
Yardımcı Donanımlar	7	SIRIUS Kondansatör Kontaktörleri	106
Kaçak Akım Koruma Röleleri	9,11	Dinamik Kompanzasyon Ürünleri, Reaktif Güç Rölesi	105
SIQUENCE Serisi Kaçak Akım Koruma Röleleri	12	SENTRON PAC Enerji Analizörleri	108,109
Kaçak Akım Koruma Röleli Otomatlar	12,13,15	SENTRON PAC Enerji Analizörleri ve Kalite Kaydediciler	110
Ark Hatası Algılama Cihazları	15	SENTRON PAC Enerji Sayaçları ve Aksesuarları	111,112
Yardımcı Donanımlar	16	SENTRON Powermanager Enerji İzleme ve Yönetimi Yazılımı	113
Alçak Gerilim Parafudrları	17	SENTRON 3LD Ana Şalter / Acil Stop Şalteri	114-117
INSTA Kontaktörler	18	3LFO Serisi Paket Şalterler ve Aksesuarları	118,119
INSTA Kontaktörler için Yardımcı Kontaklar	18	3SU1 Serisi Plastik Buton Elemanları	120,121
Uzaktan Kumanda Darbe Akım Şalteri	18	3SU1 Serisi Metal Buton Elemanları	122,123
Silindirik Sigortalar (Kartuş Sigortalar)	19	3SU1 Serisi 30 mm, Mat Metal, Yassı Buton Elemanları	124
Minized Sigortalar	20	3SU1 Serisi Potansiyometreler, Joystick Butonlar ve Aksesuarlar	125,126
Neozed Sigortalar	20	3SU1 Serisi Metal ve Plastik Gövdeli Buton Kutuları	127
Topraklı Priz (Raya Montaja Uygun)	20	3SU1 Serisi Plastik Buton Kafaları	128
İşletme Saat Sayacı	20	3SU1 Serisi Metal Buton Kafaları	129
Haftalık Digital Şalt Saati	20	SIRIUS ACT Profinet Haberleşmeli Buton ve Sinyal Ürünleri	130,131
Günlük Mekanik Şalt Saati	20	3SB6 Serisi 22 mm Buton Elemanları ve Aksesuarları	133-135
NH - Bıçaklı Sigorta Buşonları ve Altlıkları	21	3SB2 Serisi 16 mm Buton Elemanları ve Aksesuarları	136
Çift Göstergeli NH Buşonlar	21	SIRIUS Çift-El Konsolları ve Ayak Pedalları	137
SITOR Hızlı Sigorta Buşonları	22	SIRIUS 3SK1 Emniyet Röleleri	138,139
NH Bıçaklı Sigortalar için Yardımcı Donanımlar	23	Menteşe Emniyet Şalterleri	140
Diazed Sigortalar	23	Mekanik Emniyet Şalterleri	140,141
SIRIUS Innovation 3RT2 Serisi Kontaktör ve aks.	24,25	RFID ve Manyetik Emniyet Şalterleri	142
SIRIUS Innovation 3RH2 Serisi Yardımcı Kontaktörler	25,26	İpli Emniyet Şalterleri	143
SIRIUS Innovation Bara Besleme Modülleri	27	3SE5 - Nihayet Şalterleri	144,145
SIRIUS Innovation 3RV2 Serisi Motor Koruma Şalterleri	28	3SE5 - Aksesuarlar	146
SIRIUS Innovation 3RV2 Aksesuarları	29	Sinyal Kolonları	147,148
SIRIUS Innovation 3RU2 ve 3RB3 Serisi Termik Röleler	30	Interface Dönüştürücüler	149
SIRIUS Innovation Aksesuarları	31	3RQ3 Kuplaj Röleleri	150
3TF Serisi - SIRIUS Serisi Kontaktörler Dönüşüm Tablosu	32	LZ Kuplaj Röleleri	151,152
3TG 10 - Mini Kontaktör, 3TF2 Serisi Kontaktörler	33	SIRIUS Zaman Röleleri	153
Yedek Bobinler	34	3UG Serisi Kontrol Röleleri	154
Yedek Ana Kontaklar ve Yardımcı Kontak Takımları	35	PTC Termistör Koruma Röleleri	155
Mekanik Kilitleme Mekanizması	35	Sıcaklık Denetleme Röleleri	155
Elektronik Aşırı Akım Rölesi 3RB20, 3RB22, 3RB29	36	DC Besleme / Güç Kaynakları	158
3RA Serisi Yolverme Kombinasyonları	36	Emniyet - çzölasyon Transformatörleri	158
SIRIUS Bara Sistem Ürünleri	37	Orta Gerilim Vakum Kesiciler ve Kontaktörler	157-160
Solid State Röleler	38	Sinamics V20 ve G120C Hız Kontrol Cihazları	161
3RA6 SIRIUS Kompakt Motor Çıkışları	39	7SR Aşırı Akım Koruma Röleleri	162
SIRIUS 3RM1 Motor Yolvericiler	40	SIPROTEC 7SJ-7SR Aşırı Akım Koruma Röleleri	163
ET200SP Motor Yolvericiler	41	SIPROTEC 7SJ Aşırı Akım Koruma ve 7SK Motor Koruma Röleleri	164
Sikostart, 3RW52, 3RW55, 3RW50, 3RW30, 3RW40, 3RW44	42-44	SIPROTEC5 7SJ8 Aşırı Akım ve 7UM8 Motor/Generator Kor. Röleleri	165
Simocode PRO	45-47	SIPROTEC5 7UT8 Trafo Diferansiyel Koruma Röleleri	166
AS-Interface	48,49	Siprotec 7SD80 Hat Diferansiyel Koruma Rölesi	167
SENTRON 3VA Kompakt Güç Şalterleri	50-71	7RW80 Gerilim Koruma Röleleri ve Röle Yazılımları	168
SENTRON 3VM Kompakt Güç Şalterleri	72-76	7PA ve 7XG Yardımcı Cihazlar	169
Kaçak Akım Koruma Kombinasyonları	77	SICAM P50, P850 Enerji Analizörleri	170
SENTRON 3WL Açık Tip Otomatik Şalterler	78-87	SICAM P855, Q100 Kalite Kaydediciler	171
SENTRON 3WT Açık Tip Güç Şalterleri	90-92	SICAM Enerji Kalite Kaydedici, Transducer ve Dağıtım	
SENTRON ATC 6300 Otomatik Şebeke Jeneratör Kumanda Cihazı	93	Şebekesi Arıza Tespit Cihazları	172
SENTRON ATC 3100 Otomatik Şebeke Jeneratör Kumanda Cihazı	94	Dağıtım Şebekesi Arıza Tespit Cihazları ve	
SENTRON 3KD Yük Kesicileri	95-98	7XG31 Ark Koruma Cihazları	173
SENTRON 3KC Manuel Transfer Şalteri	99-102	SICAM A8000 RTU Cihazları	174
SENTRON NJ4 Dikey Tip Yük Kesici	103	Bina Ürünleri - Oda Termostatları	177



Yeni kaçak akım koruma rölemiz A tipi 5SV5 ile tam koruma!

Kaçak akıma karşı tam koruma için doğru ürünü seçmek önemli.
A tipi 5SV5 ürün ailesi ile tanışın.

siemens.com.tr

SIEMENS

SENTRON koruma cihazları

Otomatik sigortalar

Malzeme Cinsi	Tip	Anma Akımı I_n (A)	Sipariş No	Birim Fiyatı TL	Min. Sipariş Adedi
---------------	-----	----------------------	------------	-----------------	--------------------

5SL Klasik 6 kA Otomatlar 230 / 400 V AC

Bir fazlı anahtarlı otomatik sigortalar



5SL61...-YA

Çabuk
Karakterli



B	6	5SL6106-6YA	53,00	12
B	10	5SL6110-6YA	44,00	12
B	16	5SL6116-6YA	44,00	12
B	20	5SL6120-6YA	44,00	12
B	25	5SL6125-6YA	44,00	12
B	32	5SL6132-6YA	53,00	12
B	40	5SL6140-6YA	61,00	12

Bir fazlı anahtarlı otomatik sigortalar



5SL61...-YA

Yavaş
Karakterli



C	6	5SL6106-7YA	63,00	12
C	8	5SL6108-7YA	58,00	12
C	10	5SL6110-7YA	52,00	12
C	16	5SL6116-7YA	52,00	12
C	20	5SL6120-7YA	52,00	12
C	25	5SL6125-7YA	52,00	12
C	32	5SL6132-7YA	54,00	12
C	40	5SL6140-7YA	66,00	12

Bir faz ve nötr kesmeli anahtarlı otomatik sigortalar



5SL65...-YA

Çabuk
Karakterli



B	6	5SL6506-6YA	132,00	6
B	10	5SL6510-6YA	132,00	6
B	16	5SL6516-6YA	132,00	6
B	20	5SL6520-6YA	132,00	6
B	25	5SL6525-6YA	132,00	6
B	32	5SL6532-6YA	139,00	6
B	40	5SL6540-6YA	150,00	6

Üç fazlı anahtarlı otomatik sigortalar



5SL63...-YA

Yavaş
Karakterli

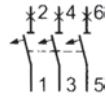

C	6	5SL6306-7YA	212,00	4
C	8	5SL6308-7YA	212,00	4
C	10	5SL6310-7YA	212,00	4
C	16	5SL6316-7YA	212,00	4
C	20	5SL6320-7YA	212,00	4
C	25	5SL6325-7YA	212,00	4
C	32	5SL6332-7YA	222,00	4
C	40	5SL6340-7YA	226,00	4

Üç faz ve nötr kesmeli anahtarlı otomatik sigortalar



5SL66...-YA

Yavaş
Karakterli



C	6	5SL6606-7YA	357,00	4
C	8	5SL6608-7YA	357,00	4
C	10	5SL6610-7YA	357,00	4
C	16	5SL6616-7YA	357,00	4
C	20	5SL6620-7YA	357,00	4
C	25	5SL6625-7YA	366,00	4
C	32	5SL6632-7YA	370,00	4
C	40	5SL6640-7YA	380,00	4

SENTRON koruma cihazları

Otomatik sigortalar

Malzeme Cinsi	Tip	Anma Akımı I_n (A)	Sipariş No	Birim Fiyatı TL	Min. Sipariş Adedi
---------------	-----	----------------------	------------	-----------------	--------------------

5SL 6 kA Otomatlar 230 / 400 V AC

Bir fazlı anahtarlı otomatik sigortalar



5SL61...

Çabuk
Karakterli



B	6	5SL6106-6	58,00	12
B	10	5SL6110-6	47,00	12
B	16	5SL6116-6	47,00	12
B	20	5SL6120-6	47,00	12
B	25	5SL6125-6	47,00	12
B	32	5SL6132-6	58,00	12
B	40	5SL6140-6	64,00	12

Bir fazlı anahtarlı otomatik sigortalar



5SL61...

Yavaş
Karakterli



C	0.5	5SL6105-7	80,00	12
C	1	5SL6101-7	80,00	12
C	1.6	5SL6115-7	80,00	12
C	2	5SL6102-7	80,00	12
C	3	5SL6103-7	80,00	12
C	4	5SL6104-7	80,00	12
C	6	5SL6106-7	68,00	12
C	8	5SL6108-7	60,00	12
C	10	5SL6110-7	54,00	12
C	16	5SL6116-7	54,00	12
C	20	5SL6120-7	54,00	12
C	25	5SL6125-7	54,00	12
C	32	5SL6132-7	59,00	12
C	40	5SL6140-7	71,00	12
C	50	5SL6150-7	93,00	12
C	63	5SL6163-7	118,00	12

Bir faz ve nötr kesmeli anahtarlı otomatik sigortalar



5SL65...

Yavaş
Karakterli



C	6	5SL6506-7	141,00	6
C	10	5SL6510-7	141,00	6
C	16	5SL6516-7	141,00	6
C	20	5SL6520-7	141,00	6
C	25	5SL6525-7	141,00	6
C	32	5SL6532-7	148,00	6
C	40	5SL6540-7	157,00	6
C	50	5SL6550-7	205,00	6

SENTRON koruma cihazları

Otomatik sigortalar

Malzeme Cinsi	Tip	Anma Akımı I_n (A)	Sipariş No	Birim Fiyatı TL	Min. Sipariş Adedi
---------------	-----	----------------------	------------	-----------------	--------------------

5SL 6 kA Otomatlar 230 / 400 V AC

İki fazlı anahtarlı otomatik sigortalar



5SL62...

Yavaş
Karakterli



C	0.5	5SL6205-7	196,00	6
C	1	5SL6201-7	196,00	6
C	1.6	5SL6215-7	196,00	6
C	2	5SL6202-7	196,00	6
C	3	5SL6203-7	196,00	6
C	4	5SL6204-7	196,00	6
C	6	5SL6206-7	170,00	6
C	8	5SL6208-7	170,00	6
C	10	5SL6210-7	170,00	6
C	16	5SL6216-7	170,00	6
C	20	5SL6220-7	170,00	6
C	25	5SL6225-7	170,00	6
C	32	5SL6232-7	182,00	6
C	40	5SL6240-7	194,00	6
C	50	5SL6250-7	251,00	6
C	63	5SL6263-7	334,00	6

Üç fazlı anahtarlı otomatik sigortalar



5SL63...

Yavaş
Karakterli

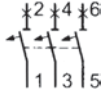

C	0.5	5SL6305-7	325,00	4
C	1	5SL6301-7	325,00	4
C	1.6	5SL6315-7	325,00	4
C	2	5SL6302-7	272,00	4
C	3	5SL6303-7	272,00	4
C	4	5SL6304-7	272,00	4
C	6	5SL6306-7	225,00	4
C	8	5SL6308-7	225,00	4
C	10	5SL6310-7	225,00	4
C	16	5SL6316-7	225,00	4
C	20	5SL6320-7	225,00	4
C	25	5SL6325-7	225,00	4
C	32	5SL6332-7	235,00	4
C	40	5SL6340-7	240,00	4
C	50	5SL6350-7	324,00	4
C	63	5SL6363-7	369,00	4

Üç faz ve nötr kesmeli anahtarlı otomatik sigortalar



5SL66...

Yavaş
Karakterli

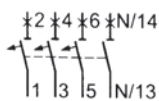

C	6	5SL6606-7	371,00	3
C	10	5SL6610-7	371,00	3
C	16	5SL6616-7	371,00	3
C	20	5SL6620-7	371,00	3
C	25	5SL6625-7	371,00	3
C	32	5SL6632-7	393,00	3
C	40	5SL6640-7	404,00	3
C	50	5SL6650-7	445,00	3
C	63	5SL6663-7	475,00	3

SENTRON koruma cihazları

Otomatik sigortalar

Malzeme Cinsi	Tip	Anma Akımı I_n (A)	Sipariş No	Birim Fiyatı TL	Min. Sipariş Adedi
---------------	-----	----------------------	------------	-----------------	--------------------

5SL 10 kA Otomatlar 230 / 400 V AC

Bir fazlı anahtarlı otomatik sigortalar



Çabuk Karakterli



B	6	5SL4106-6	93,00	12
B	10	5SL4110-6	82,00	12
B	16	5SL4116-6	82,00	12
B	20	5SL4120-6	82,00	12
B	25	5SL4125-6	82,00	12
B	32	5SL4132-6	104,00	12
B	40	5SL4140-6	119,00	12
B	50	5SL4150-6	160,00	12

Bir fazlı anahtarlı otomatik sigortalar



Yavaş Karakterli



C	0.5	5SL4105-7	103,00	12
C	1	5SL4101-7	103,00	12
C	1.6	5SL4115-7	103,00	12
C	2	5SL4102-7	103,00	12
C	3	5SL4103-7	103,00	12
C	4	5SL4104-7	103,00	12
C	6	5SL4106-7	94,00	12
C	8	5SL4108-7	94,00	12
C	10	5SL4110-7	94,00	12
C	16	5SL4116-7	94,00	12
C	20	5SL4120-7	94,00	12
C	25	5SL4125-7	94,00	12
C	32	5SL4132-7	104,00	12
C	40	5SL4140-7	126,00	12
C	50	5SL4150-7	150,00	12
C	63	5SL4163-7	261,00	12
C	80	5SP4180-7	345,00	6
C	100	5SP4191-7	410,00	6
C	125	5SP4192-7	455,00	6



Bir faz ve nötr kesmeli anahtarlı otomatik sigortalar



Yavaş Karakterli



C	6	5SL4506-7	251,00	6
C	10	5SL4510-7	251,00	6
C	13	5SL4513-7	251,00	6
C	16	5SL4516-7	251,00	6
C	20	5SL4520-7	251,00	6
C	25	5SL4525-7	251,00	6
C	32	5SL4532-7	259,00	6
C	40	5SL4540-7	285,00	6
C	50	5SL4550-7	372,00	6
C	63	5SL4563-7	396,00	6

10 kA Otomatların A ve D tipi açma karakteristikleri için satış birimlerimizle temasa geçiniz.

SENTRON koruma cihazları

Otomatik sigortalar

Malzeme Cinsi	Tip	Anma Akımı I_n (A)	Sipariş No	Birim Fiyatı TL	Min. Sipariş Adedi
---------------	-----	----------------------	------------	-----------------	--------------------

5SL 10 kA Otomatlar 230 / 400 V AC

İki fazlı anahtarlı otomatik sigortalar



5SL42...

Yavaş Karakterli



C	0.5	5SL4205-7	339,00	6
C	1	5SL4201-7	339,00	6
C	1.6	5SL4215-7	339,00	6
C	2	5SL4202-7	339,00	6
C	3	5SL4203-7	339,00	6
C	4	5SL4204-7	339,00	6
C	6	5SL4206-7	318,00	6
C	8	5SL4208-7	318,00	6
C	10	5SL4210-7	318,00	6
C	13	5SL4213-7	318,00	6
C	16	5SL4216-7	318,00	6
C	20	5SL4220-7	318,00	6
C	25	5SL4225-7	318,00	6
C	32	5SL4232-7	325,00	6
C	40	5SL4240-7	368,00	6
C	50	5SL4250-7	477,00	6
C	63	5SL4263-7	511,00	6
C	80	5SP4280-7	941,00	3
C	100	5SP4291-7	1.169,00	3
C	125	5SP4292-7	1.367,00	3

Üç fazlı anahtarlı otomatik sigortalar



5SL43...

Yavaş Karakterli

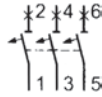

C	0.5	5SL4305-7	450,00	4
C	1	5SL4301-7	450,00	4
C	1.6	5SL4315-7	450,00	4
C	2	5SL4302-7	450,00	4
C	3	5SL4303-7	450,00	4
C	4	5SL4304-7	450,00	4
C	6	5SL4306-7	393,00	4
C	8	5SL4308-7	393,00	4
C	10	5SL4310-7	393,00	4
C	16	5SL4316-7	393,00	4
C	20	5SL4320-7	393,00	4
C	25	5SL4325-7	393,00	4
C	32	5SL4332-7	421,00	4
C	40	5SL4340-7	500,00	4
C	50	5SL4350-7	561,00	4
C	63	5SL4363-7	677,00	4
C	80	5SP4380-7	1.329,00	2
C	100	5SP4391-7	1.447,00	2
C	125	5SP4392-7	1.581,00	2

Üç faz ve nötr kesmeli anahtarlı otomatik sigortalar



5SP43...

Yavaş Karakterli



C	6	5SL4606-7	579,00	3
C	10	5SL4610-7	579,00	3
C	13	5SL4613-7	579,00	3
C	16	5SL4616-7	579,00	3
C	20	5SL4620-7	579,00	3
C	25	5SL4625-7	579,00	3
C	32	5SL4632-7	591,00	3
C	40	5SL4640-7	634,00	3
C	50	5SL4650-7	845,00	3
C	63	5SL4663-7	1.016,00	3

Üç faz ve nötr kesmeli anahtarlı otomatik sigortalar (Nötr de termik ve manyetik açtırıcıdır.)



5SP44...

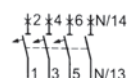

C	80	5SP4480-7	1.797,00	1
C	100	5SP4491-7	2.274,00	1
C	125	5SP4492-7	2.417,00	1

10 kA Otomatların A ve D tipi açma karakteristikleri için satış birimlerimizle temasa geçiniz.

SENTRON koruma cihazları

Otomatik sigortalar

Malzeme Cinsi	Tip	Anma Akımı I_n (A)	Sipariş No	Birim Fiyatı TL	Min. Sipariş Adedi
---------------	-----	----------------------	------------	-----------------	--------------------

5SY DC Otomatlar 10 kA DC 220 / 440 V DC, 230 / 400 V AC

Bir fazlı anahtarlı otomatik sigortalar 220 V DC , 230 V AC



5SY51..

Yavaş
Karakterli



C	0.3	5SY5114-7	444,00	12
C	0.5	5SY5105-7	444,00	12
C	1	5SY5101-7	421,00	12
C	1.6	5SY5115-7	421,00	12
C	2	5SY5102-7	421,00	12
C	3	5SY5103-7	421,00	12
C	4	5SY5104-7	410,00	12
C	6	5SY5106-7	410,00	12
C	8	5SY5108-7	410,00	12
C	10	5SY5110-7	371,00	12
C	13	5SY5113-7	371,00	12
C	16	5SY5116-7	371,00	12
C	20	5SY5120-7	371,00	12
C	25	5SY5125-7	396,00	12
C	32	5SY5132-7	410,00	12
C	40	5SY5140-7	480,00	12
C	50	5SY5150-7	547,00	12
C	63	5SY5163-7	557,00	12

İki fazlı anahtarlı otomatik sigortalar 440 V DC , 400 V AC



5SY52..

Yavaş
Karakterli



C	0.3	5SY5214-7	889,00	6
C	0.5	5SY5205-7	889,00	6
C	1	5SY5201-7	831,00	6
C	1.6	5SY5215-7	831,00	6
C	2	5SY5202-7	831,00	6
C	3	5SY5203-7	831,00	6
C	4	5SY5204-7	778,00	6
C	6	5SY5206-7	778,00	6
C	8	5SY5208-7	778,00	6
C	10	5SY5210-7	731,00	6
C	13	5SY5213-7	731,00	6
C	16	5SY5216-7	731,00	6
C	20	5SY5220-7	731,00	6
C	25	5SY5225-7	790,00	6
C	32	5SY5232-7	807,00	6
C	40	5SY5240-7	941,00	6
C	50	5SY5250-7	1.239,00	6
C	63	5SY5263-7	1.275,00	6

Not: DC otomatların B tipi açma karakteristiği için satış birimlerimizle temasa geçiniz.

SENTRON koruma cihazları

Yardımcı donanımlar

Malzeme Cinsi	Sipariş No	Birim Fiyatı TL	Min. Sipariş Adedi
---------------	------------	-----------------	--------------------

YARDIMCI DONANIMLAR

5SL (5SL klasik hariç), 5SP4, 5SY, 5SJ otomatik sigorta grupları için yardımcı donanımlar

Yardımcı Kontaktlar

1NO+1NC Yardımcı Kontak	AC 230V, 6A
2NO Yardımcı Kontak	AC 230V, 6A
2NC Yardımcı Kontak	AC 230V, 6A

Arıza İhbar Kontaktları

1NO+1NC Arıza İhbar Kontak	AC 230V, 6A
2NO Arıza İhbar Kontak	AC 230V, 6A
2NC Arıza İhbar Kontak	AC 230V, 6A

(5ST30 Yardımcı donanımlar birbirine takılabilir.)

Mandal Kilidi (5SL6 için)

Mandal Kilidi (5SP4 ve 5SY için)

Asma Kilit (5ST3801 ve 5ST3806 için)

İrtibat Klemensi (25 mm²)

5ST3010	160,00	1
5ST3011	160,00	1
5ST3012	160,00	1
5ST3020	291,00	1
5ST3021	291,00	1
5ST3022	291,00	1
5ST3806	53,00	5
5ST3801	142,00	1
5ST3802	193,00	1
5ST3768	101,00	25



Not: On veya off pozisyonlarında mandal kilit takılabilir. İhtiyaç halinde on pozisyonunda mandal kilidi takılı olsa da cihaz trip atarak devreyi kesebilir. Mandalın atması şart değildir.

5SL ve 5SY ürün grupları için müşterek baralar

Müşterek Bara, 16 mm², 214 mm, 12 TE, Cu bara, kapaklı, kesilebilir.

Bir fazlı
Bir fazlı ve 1 yardımcı (veya arıza ihbar) kontaklı
İki fazlı
İki fazlı ve 1 yardımcı (veya arıza ihbar) kontaklı
Üç fazlı
Üç fazlı ve 1 yardımcı (veya arıza ihbar) kontaklı
Üç faz + Nötr

5ST3700	92,00	1
5ST3702	101,00	1
5ST3704	156,00	1
5ST3706	181,00	1
5ST3708	222,00	1
5ST3711	261,00	1
5ST3715	324,00	1

35 mm. Çelik Ray

35x7.5 ithal çelik, 2 m, delikli

5ST1145	99,00	20
---------	-------	----

5SL, 5SP4 ve 5SY serileri otomatik sigortaların yardımcı donanımları yukarıdakiler ile sınırlı değildir.

Diğer yardımcı donanımlar için satış birimlerimizle temasa geçiniz.

NO : Kapayan kontak (Normalde açık) NC : Açan kontak (Normalde kapalı)

TE: 1 otomat için genişlik birimi olup 18 mm'dir.

AC otomatik sigortaların DC geriliminde kullanırken dikkat edilmesi gereken min ve maks gerilim değerleri aşağıdaki gibidir.

Min. DC gerilim kutup başına (IEC 60898-1/-2, IEC 60947-2): 24 V

Maks. DC gerilim kutup başına (IEC 60898-1/-2, IEC 60947-2): 72 V



Yeni kaçak akım koruma rölemiz A tipi 5SV5 ile tam koruma!

Kaçak akıma karşı tam koruma için doğru ürünü seçmek önemli.
A tipi 5SV5 ürün ailesi ile tanışın.

siemens.com.tr

SIEMENS

SENTRON koruma cihazları

Kaçak akım koruma röleleri

Malzeme Cinsi	Eşik Akımı $I_{\Delta n}(mA)$	Nominal Gerilim $U_n (V)$	Anma Akımı $I_n (A)$	TE*	Tip A		Min. Sipariş Adedi
					Sipariş no	Birim Fiyatı TL	

KAÇAK AKIM KORUMA RÖLELERİ

Monofaze, Faz + Nötr kaçak akım koruma rölesi



5SV331.
5SV361.

Monofaze,
Faz+Nötr Bağlantılı

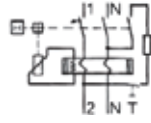

30	230	25	2	5SV5312-6	446,00	1
		40		5SV5314-6	454,00	1
		63		5SV5316-6	654,00	1
		80		5SV3317-6	1.347,00	1
300	230	25	2	5SV5612-6	406,00	1
		40		5SV5614-6	420,00	1
		63		5SV5616-6	555,00	1
		80		5SV3617-6	1.132,00	1

Trifaze, 3 Faz + Nötr kaçak akım koruma rölesi



5SV53.
5SV56.

Trifaze,
3 Faz+Nötr Bağlantılı

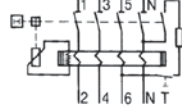

30	400	25	4	5SV5342-6	579,00	1
		40		5SV5344-6	597,00	1
		63		5SV5346-6	710,00	1
		80		5SV3347-6	2.006,00	1
300	400	100		5SM3348-6	3.704,00	1
		125		5SM3345-6	5.329,00	1
		25	4	5SV5642-6	502,00	1
		40		5SV5644-6	531,00	1
		63		5SV5646-6	618,00	1
		80		5SV3647-6	1.507,00	1
		100		5SM3648-6	2.952,00	1
		125		5SM3645-6	4.427,00	1

Doğru tip kaçak akım Koruma rölesi seçimi

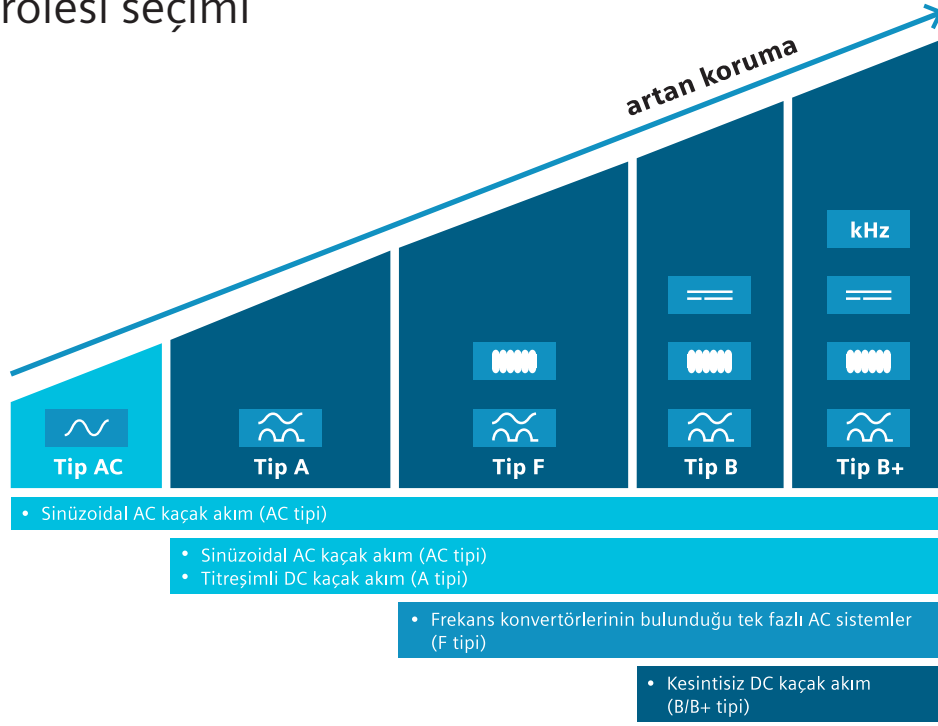

Hangi kaçak akım koruma rölesini seçmeliyim?

Bir elektrik devresinde bulunan tüm yüklerin/cihazların devreyi koruyan kaçak akım koruma rölesi tiptele uyumluluğu mutlaka kontrol edilmeli.



Typ AC

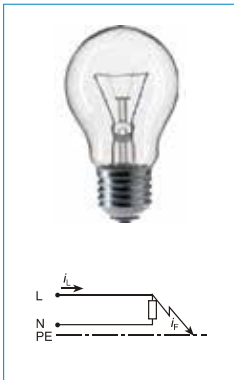

Typ A



Typ F



Typ B



Typ B+

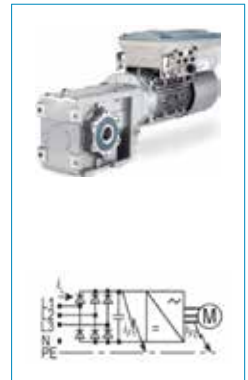

SENTRON koruma cihazları

Kaçak akım koruma röleleri

Malzeme Cinsi	Eşik Akımı I Δ n(mA)	Nominal Gerilim Un (V)	Anma Akımı In (A)	TE*	Tip AC		Tip A		Min. Sipariş Adedi
					Sipariş no	Birim Fiyatı TL	Sipariş no	Birim Fiyatı TL	

KAÇAK AKIM KORUMA RÖLELERİ

Monofaze, Faz + Nötr kaçak akım koruma rölesi



5SV331.
5SV361.

Monofaze,
Faz+Nötr Bağlantılı

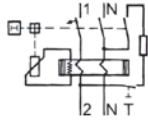

10	230	16	2	5SV4111-0	460,00	5SV3111-6	502,00	1
30	230	16	2	5SV4311-0	452,00	5SV3311-6	493,00	1
		25		5SV4312-0	499,00	5SV3312-6	542,00	1
		40		5SV4314-0	507,00	5SV3314-6	549,00	1
		63		5SV4316-0	731,00	5SV3316-6	830,00	1
		80		5SV4317-0	1.178,00	5SV3317-6	1.347,00	1
300	230	25	2	5SV4612-0	454,00	5SV3612-6	493,00	1
		40		5SV4614-0	470,00	5SV3614-6	508,00	1
		63		5SV4616-0	621,00	5SV3616-6	647,00	1
		80		5SV4617-0	984,00	5SV3617-6	1.132,00	1



5SV431.
5SV461.

Trifaze, 3 Faz + Nötr kaçak akım koruma rölesi



5SV334.
5SV364.

Trifaze,
3 Faz+Nötr Bağlantılı

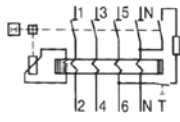

30	400	25	4	5SV4342-0	648,00	5SV3342-6	702,00	1
		40		5SV4344-0	667,00	5SV3344-6	725,00	1
		63		5SV4346-0	794,00	5SV3346-6	902,00	1
		80		5SV4347-0	1.678,00	5SV3347-6	2.006,00	1
		100		5SM3348-0	3.043,00	5SM3348-6	3.704,00	1
		125		5SM3345-0	4.378,00	5SM3345-6	5.329,00	1
300	400	25	4	5SV4642-0	561,00	5SV3642-6	611,00	1
		40		5SV4644-0	594,00	5SV3644-6	647,00	1
		63		5SV4646-0	691,00	5SV3646-6	753,00	1
		80		5SV4647-0	1.317,00	5SV3647-6	1.507,00	1
		100		5SM3648-0	2.426,00	5SM3648-6	2.952,00	1
		125		5SM3645-0	3.636,00	5SM3645-6	4.427,00	1



5SV434.
5SV464.

Malzeme Cinsi	Eşik Akımı I Δ n(mA)	Nominal Gerilim Un (V)	Anma Akımı In (A)	TE*	Sipariş No	Birim Fiyatı TL	Min. Sipariş Adedi
---------------	-----------------------------	------------------------	-------------------	-----	------------	-----------------	--------------------

Monofaze, Faz + Nötr SELEKTİF A tipi kaçak akım koruma rölesi

Monofaze,
Faz+Nötr Bağlantılı

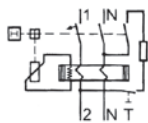

300	230	25	2	5SV3612-8	911,00	1
		40		5SV3614-8	977,00	1
		63		5SV3616-8	1.263,00	1
		80		5SV3617-8	2.768,00	1

Trifaze, 3 Faz + Nötr SELEKTİF A tipi kaçak akım koruma rölesi

Trifaze,
3 Faz+Nötr Bağlantılı

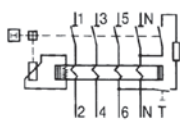

300	400	25	4	5SV3642-8	944,00	1
		40		5SV3644-8	1.011,00	1
		63		5SV3646-8	2.316,00	1
		80		5SV3647-8	3.632,00	1

5SM33...
5SM33...

SENTRON koruma cihazları

Kaçak akım koruma röleleri

Kaçak akım koruma röleli otomatlar

Malzeme Cinsi	Sipariş No	Birim Fiyatı TL	Min. Sipariş Adedi
---------------	------------	-----------------	--------------------

SIQUENCE SERİSİ KAÇAK AKIM KORUMA RÖLELERİ

SIQUENCE serisi Kaçak akım koruma röleleri (Frekans konvertörleri, UPS sistemleri, tıbbi cihazlar)

Frekans konvertörleri, UPS sistemleri, tıbbi cihazlar gibi ürünlerde oluşabilen doğru akım veya düşük dalgali hata akımlarının tespit edilmesinde, SIQUENCE serisi hata akımı koruma anahtarları kullanılır.



5SV332...
5SV362...



5SV334...
5SV364...

16A, 30mA, monofaze, tip B, K, SIQUENCE	5SV3321-4	4.543,00	1
25A, 30mA, monofaze, tip B, K, SIQUENCE	5SV3322-4	4.554,00	1
40A, 30mA, monofaze, tip B, K, SIQUENCE	5SV3324-4	4.745,00	1
63A, 30mA, monofaze, tip B, K, SIQUENCE	5SV3326-4	6.835,00	1
16A, 300mA, monofaze, tip B, K, SIQUENCE	5SV3621-4	4.365,00	1
25A, 300mA, monofaze, tip B, K, SIQUENCE	5SV3622-4	4.428,00	1
40A, 300mA, monofaze, tip B, K, SIQUENCE	5SV3624-4	4.612,00	1
63A, 300mA, monofaze, tip B, K, SIQUENCE	5SV3626-4	6.036,00	1
25A, 30mA, trifaze, tip B, K, SIQUENCE	5SV3342-4	5.946,00	1
40A, 30mA, trifaze, tip B, K, SIQUENCE	5SV3344-4	6.226,00	1
63A, 30mA, trifaze, tip B, K, SIQUENCE	5SV3346-4	8.655,00	1
80A, 30mA, trifaze, tip B, K, SIQUENCE	5SV3347-4	11.576,00	1
25A, 300mA, trifaze, tip B, K, SIQUENCE	5SV3642-4	5.514,00	1
40A, 300mA, trifaze, tip B, K, SIQUENCE	5SV3644-4	5.700,00	1
63A, 300mA, trifaze, tip B, K, SIQUENCE	5SV3646-4	7.787,00	1
80A, 300mA, trifaze, tip B, K, SIQUENCE	5SV3647-4	10.817,00	1

Tip B,K: AC, DC ve yüksek frekanslı hata akımlarını algılar.
Farklı kaçak akım koruma rölesi çeşitleri için satış birimlerimizle temasa geçiniz.

Malzeme Cinsi	Eşik Akımı $I_{\Delta n}$ (mA)	Nominal Gerilim U_n (V)	Anma Akımı I_n (A)	TE*	Sipariş No	Birim Fiyatı TL	Min. Sipariş Adedi
---------------	--------------------------------	---------------------------	----------------------	-----	------------	-----------------	--------------------

KAÇAK AKIM KORUMA RÖLELİ OTOMATLAR (KOMBİNE CİHAZLAR)



5SU13...
5SU16...
5SU67...

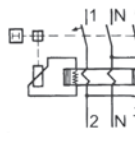

Monofaze Tip AC	C 6A, 4,5 kA	30	240	6	2	5SU1353-1KK06	751,00	1
	C 10A,			10		5SU1353-1KK10	751,00	1
	C 16A,			16		5SU1353-1KK16	751,00	1
	C 20A,			20		5SU1353-1KK20	751,00	1
	C 25A,			25		5SU1353-1KK25	751,00	1
	C 32A,			32		5SU1353-1KK32	751,00	1
	C 40A			40		5SU1353-1KK40	751,00	1
Monofaze Tip AC	C 6A, 4,5 kA	300	240	6	2	5SU1653-1KK06	741,00	1
	C 10A,			10		5SU1653-1KK10	741,00	1
	C 16A,			16		5SU1653-1KK16	741,00	1
	C 20A,			20		5SU1653-1KK20	741,00	1
	C 25A,			25		5SU1653-1KK25	741,00	1
	C 32A,			32		5SU1653-1KK32	741,00	1
	C 40A,			40		5SU1653-1KK40	741,00	1
						5ST3801-1	140,00	1
						5ST3805-1	178,00	1 Set

Not : 5SU serisi kaçak akım koruma röleli otomatlara 5ST3805-1 ara parçası ile birlikte 5ST3010 yardımcı kontak takılabilir. (1 NO + 1NC)



5ST3805-1

TE*, 1 otomat için genişlik birimi olup 18 mm'dir.

SENTRON koruma cihazları

Ark hatası algılama cihazları

Kaçak akım koruma kombinasyonları



5SV13...

Malzeme Cinsi	Eşik Akımı I Δ n(mA)	Nominal Gerilim Un (V)	Anma Akımı In (A)	TE*	Sipariş No	Birim Fiyatı TL	Min. Sipariş Adedi
---------------	-----------------------------	------------------------	-------------------	-----	------------	-----------------	--------------------

KAÇAK AKIM KORUMA RÖLELİ OTOMATİK SİGORTALAR

Monofaze 4.5 kA
C açma eğrisi
Tip A

30	230	2	1	5SV1313-7KK02	1.007,00	1
		4		5SV1313-7KK04	1.007,00	1
		6		5SV1313-7KK06	1.049,00	1
		10		5SV1313-7KK10	1.049,00	1
		16		5SV1313-7KK16	1.049,00	1

Malzeme Cinsi	Anma Akımı In (A)	TE*	Sipariş No	Birim Fiyatı TL	Min. Sipariş Adedi
---------------	-------------------	-----	------------	-----------------	--------------------

ARK HATASI ALGILAMA CİHAZLARI



5SV60...

Monofaze 6 kA C açma eğrisi

6	1	5SV6016-7KK06	2.709,00	1
10	1	5SV6016-7KK10	2.709,00	1
16	1	5SV6016-7KK16	2.709,00	1
20	1	5SV6016-7KK20	3.089,00	1
25	1	5SV6016-7KK25	3.089,00	1
32	1	5SV6016-7KK32	3.089,00	1
40	1	5SV6016-7KK40	3.089,00	1

Not : Ark hatası algılama cihazı; vidalama veya çiviler, gevşek kontaklar ve klemensler, kablo dar bükülme yarışıpları, sabitleme kroşeleri, UV ışınları, kablo sıkışmaları vs. sonucu elektrik tesisatında oluşan **yalıtım hatalarında** veya **gevşek kontaklarda arttırılmış emniyet** sağlar.

TE*, 1 otomat için genişlik birimi olup 18 mm'dir.

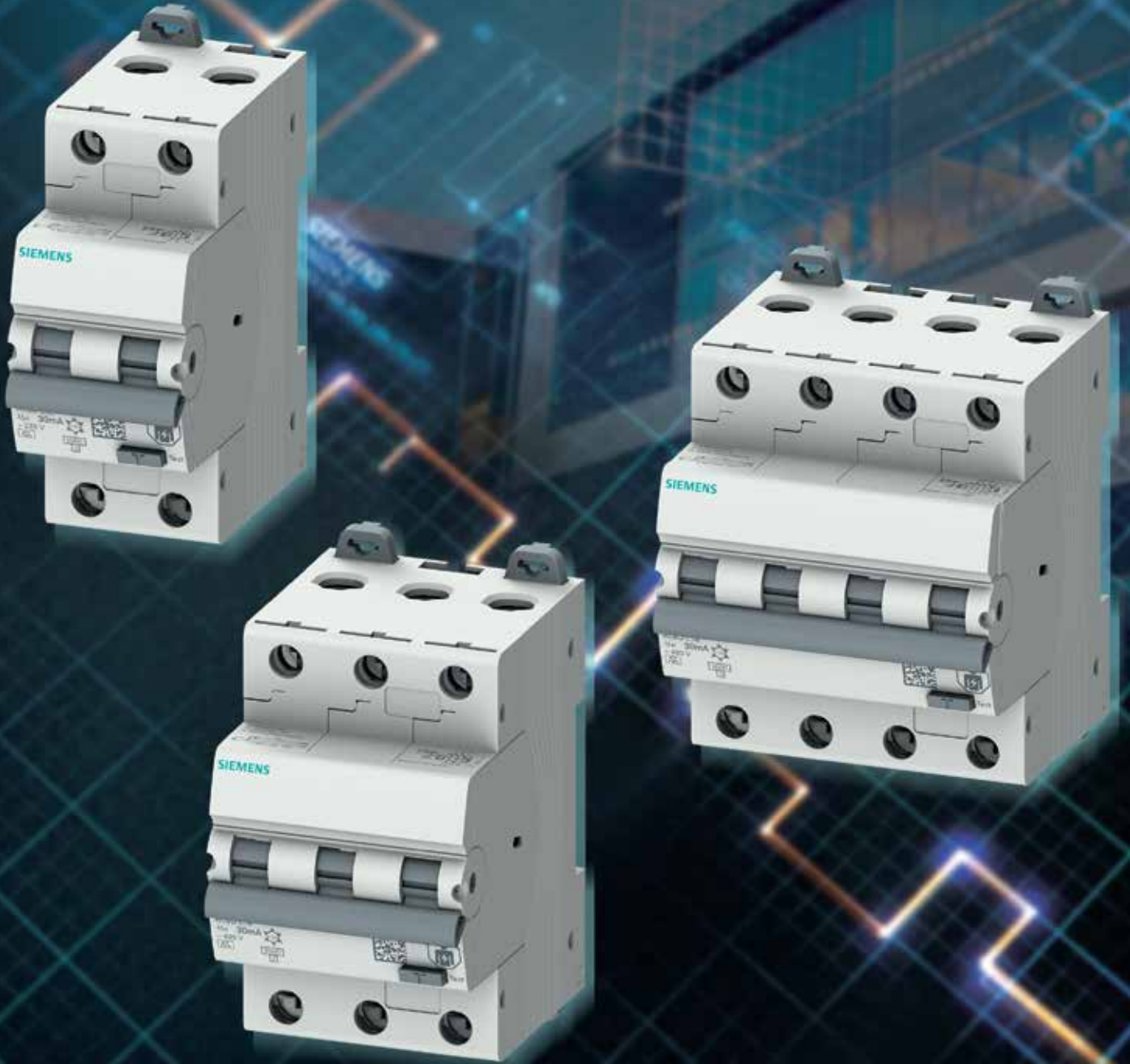

Yeni A tipi kombi koruma cihazlarımız ile emniyetiniz güvence altında!

2P, 3P ve 4P A tipi kaçak akım koruma ve otomatik sigorta kombini cihazlarımızla tanışın.

siemens.com.tr

SIEMENS

SENTRON koruma cihazları

Kaçak akım koruma röleli otomatlar

Malzeme Cinsi	Kutup Sayısı	Eşik Akımı I Δ n(mA)	Nominal Gerilim Un (V)	Anma Akımı In (A)	TE*	Sipariş No	Birim Fiyatı TL	Sipariş No	Birim Fiyatı TL	Min. Sipariş Adedi
						B Açma Karakteristiği		C Açma Karakteristiği		

KAÇAK AKIM KORUMA RÖLELİ OTOMATLAR

Tip A ve 6 kA
Kaçak Akım
Koruma ve
Otomatik
Sigorta
Kombin
Cihazları
(RCBO)

2	30 mA	230	6	2	5SU1326-6FP06	990,00	5SU1326-7FP06	1.012,00	1
					5SU1326-6FP10	990,00	5SU1326-7FP10	1.012,00	1
					5SU1326-6FP16	990,00	5SU1326-7FP16	1.012,00	1
					5SU1326-6FP20	990,00	5SU1326-7FP20	1.012,00	1
					5SU1326-6FP25	990,00	5SU1326-7FP25	1.012,00	1
					5SU1326-6FP32	990,00	5SU1326-7FP32	1.012,00	1
	30 mA	400	6	3	5SU1336-6FP06	1.430,00	5SU1336-7FP06	1.496,00	1
					5SU1336-6FP10	1.430,00	5SU1336-7FP10	1.496,00	1
					5SU1336-6FP16	1.430,00	5SU1336-7FP16	1.496,00	1
					5SU1336-6FP20	1.430,00	5SU1336-7FP20	1.496,00	1
					5SU1336-6FP25	1.430,00	5SU1336-7FP25	1.496,00	1
					5SU1336-6FP32	1.430,00	5SU1336-7FP32	1.496,00	1
	300 mA	400	6	3	5SU1636-6FP06	1.364,00	5SU1636-7FP06	1.386,00	1
					5SU1636-6FP10	1.364,00	5SU1636-7FP10	1.386,00	1
					5SU1636-6FP16	1.364,00	5SU1636-7FP16	1.386,00	1
					5SU1636-6FP20	1.364,00	5SU1636-7FP20	1.386,00	1
					5SU1636-6FP25	1.364,00	5SU1636-7FP25	1.386,00	1
					5SU1636-6FP32	1.364,00	5SU1636-7FP32	1.386,00	1
4	30 mA	400	6	4	5SU1346-6FP06	1.705,00	5SU1346-7FP06	1.815,00	1
					5SU1346-6FP10	1.705,00	5SU1346-7FP10	1.815,00	1
					5SU1346-6FP16	1.705,00	5SU1346-7FP16	1.815,00	1
					5SU1346-6FP20	1.705,00	5SU1346-7FP20	1.815,00	1
					5SU1346-6FP25	1.705,00	5SU1346-7FP25	1.815,00	1
					5SU1346-6FP32	1.705,00	5SU1346-7FP32	1.815,00	1
4	300 mA	400	6	4	5SU1646-6FP06	1.595,00	5SU1646-7FP06	1.705,00	1
					5SU1646-6FP10	1.595,00	5SU1646-7FP10	1.705,00	1
					5SU1646-6FP16	1.595,00	5SU1646-7FP16	1.705,00	1
					5SU1646-6FP20	1.595,00	5SU1646-7FP20	1.705,00	1
					5SU1646-6FP25	1.595,00	5SU1646-7FP25	1.705,00	1
					5SU1646-6FP32	1.595,00	5SU1646-7FP32	1.705,00	1

TE*, 1 otomat için genişlik birimi olup 18 mm'dir.



5SU1326



5SU1336



5SU1346

SENTRON koruma cihazları

Alçak gerilim parafudrları

Malzeme Cinsi	Kısa Devre Kesme Kapasitesi In (8/20µs) (kA)	Koruma Sınır Gerilimi (kV)	TE*	Sipariş No	Birim Fiyatı TL	Min. Sipariş Adedi
---------------	--	----------------------------	-----	------------	-----------------	--------------------

(Derinlik 70 mm.)

ALÇAK GERİLİM PARAFUDRLARI

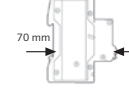

Alçak Gerilim için Yıldırma Karşı Korumucu Parafudrlar (B Sınıfı, Sınıf I, Tip 1)



2 kutuplu TT ve TN-S sistemleri için, enversör kontaklı	100	1,5	4	5SD7412-1	4.287,00	1
3 kutuplu TN-C sistemleri için, enversör kontaklı	75	1,5	6	5SD7413-1	5.899,00	1
4 kutuplu TT ve TN-S sistemleri için, enversör kontaklı	100	1,5	8	5SD7414-1	7.731,00	1

Alçak Gerilim için Kombine Parafudrlar (B Sınıfı, Sınıf I, Tip 1 ve C Sınıfı, Sınıf II, Tip 2)



2 kutuplu TT ve TN-S sistemleri için, enversör kontaklı	100	1,5	4	5SD7442-1	4.927,00	1
3 kutuplu TN-C sistemleri için, enversör kontaklı	75	1,5	6	5SD7443-1	7.181,00	1
4 kutuplu TT ve TN-S sistemleri için, enversör kontaklı	100	1,5	8	5SD7444-1	8.836,00	1

Alçak Gerilim için Aşırı Gerilim Sınırlayıcısı Parafudrlar (C Sınıfı, Sınıf II, Tip 2)



1 kutuplu	20	1,4	1	5SD7461-0	620,00	1
1 kutuplu, enversör kontaklı	20	1,4	1	5SD7461-1	665,00	1
1 kutuplu, N/PE	20	1	1	5SD7481-0	774,00	1
3 kutuplu, TN-C Sistemleri için 3+0 devreli	20	1,4	3	5SD7463-0	1.793,00	1
3 kutuplu, TN-C Sistemleri için 3+0 devreli, enversör kontaklı	20	1,4	3	5SD7463-1	2.118,00	1
4 kutuplu, TT ve TN-S Sistemleri için 3+1 devreli	20	1,4	4	5SD7464-0	2.210,00	1
4 kutuplu, TT ve TN-S Sistemleri için 3+1 devreli, enversör kontaklı	20	1,4	4	5SD7464-1	2.412,00	1

Alçak Gerilim için Aşırı Gerilim Sınırlayıcısı Parafudrlar (D Sınıfı, Sınıf III, Tip 3)



2 kutuplu, enversör kontaklı	3	1,5	1	5SD7432-7	1.041,00	1
------------------------------	---	-----	---	-----------	----------	---

*TE, 1 otomat için genişlik birimi olup 18 mm'dir.
Koruma terminalleri için satış birimlerimizle temasa geçiniz.

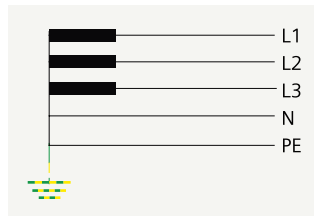

TN-S Sistem

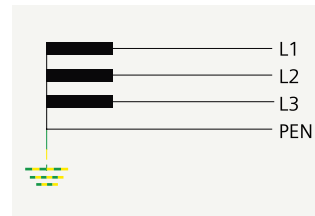

TN-C Sistem

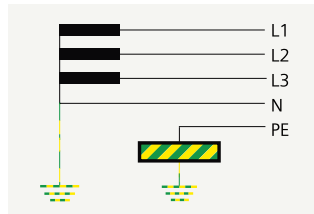

TT Sistem

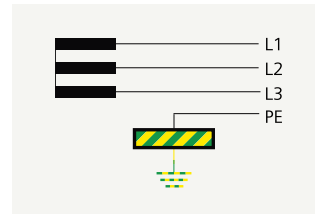

IT Sistem

SENTRON anahtarlama cihazları

INSTA kontaktörler

Uzaktan kumanda darbe akım şalterleri



5TT5800-0



5TT5830-0



5TT5840-0

Malzeme Cinsi	İşletme Gerilimi Ue V AC	İşletme Akımı Ie AAC	Kumanda Gerilimi Uc V AC	Kontakt		TE *	Sipariş No	Birim Fiyatı TL	Min. Sipariş Adedi
				NO	NC				

INSTA KONTAKTÖRLER

- Konutlarda, otellerde, hastanelerde vs... yerlerde kullanılan, standart 35 mm'lik raya montajı yapılan mini kontaktörler
- Kumanda Gerilimi: (0,85...1,1)xU_c
- 50/60 Hz
- Mekanik açma-kapama ömrü: 3 milyon
- İşletme sıcaklığı -5...+55 °C
- Koruma sınıfı IP20

250	20	230	2	-	1	5TT5800-0	309,00	1
			1	1		5TT5801-0	309,00	1
			-	2		5TT5802-0	309,00	1
440	25	230	4	-	2	5TT5830-0	367,00	1
			3	1		5TT5831-0	367,00	1
			2	2		5TT5832-0	367,00	1
			-	4		5TT5833-0	367,00	1
440	40	230	4	-	3	5TT5840-0	795,00	1
			3	1		5TT5841-0	795,00	1
			2	2		5TT5842-0	795,00	1
			-	4		5TT5843-0	795,00	1
440	63	230	4	-	3	5TT5850-0	1.160,00	1
			3	1		5TT5851-0	1.160,00	1
			2	2		5TT5852-0	1.160,00	1
			-	4		5TT5853-0	1.160,00	1

5TT58 Serisi INSTA Kontaktörler İçin Yardımcı Kontaktlar

INSTA kontaktöre maksimum 1 adet kontak takılabilir

230	6	-	2	-	0,5	5TT5910-0	358,00	1
AC-15	AC-15'te 4							
230	6	-	1	1	0,5	5TT5910-1	358,00	1
AC-15	AC-15'te 4							

Diğer INSTA kontaktörler için satış birimlerimizle temasa geçiniz.

Malzeme Cinsi	İşletme Gerilimi Ue V AC	İşletme Akımı Ie AAC	Kumanda Gerilimi Uc V AC	Kontakt		TE *	Sipariş No	Birim Fiyatı TL	Min. Sipariş Adedi
				NO	NC				



5TT4101-0



5TT4104-0



5TT4900

UZAKTAN KUMANDA DARBE AKIM ŞALTERLERİ

- Kumanda Gerilimi: (0,80...1,1)xU_c
- Yük altında 50.000 açma-kapama
- İşletme sıcaklığı -10...+40 °C
- Koruma sınıfı IP20

250	16	230	1	-	1	5TT4101-0	267,00	1
400	16	230	2	-	1	5TT4102-0	391,00	1
400	16	230	3	-	2	5TT4103-0	518,00	1
400	16	230	4	-	2	5TT4104-0	632,00	1
250	16	230	1	1	1	5TT4105-0	391,00	1

Diğer kumanda gerilimli uzaktan kumanda darbe akım şalterleri için satış birimlerimizle temasa geçiniz.

Uzaktan Kumanda Darbe Akım Şalterleri İçin Yardımcı Kontakt

1 CO	250	5	-	-	-	0,5	5TT4900	355,00	1
------	-----	---	---	---	---	-----	---------	--------	---

*TE, 1 otomat için genişlik birimi olup 18 mm'dir.

SENTRON koruma cihazları

Silindirik sigortalar

Malzeme Cinsi	Ölçü mmxmm	Kutup Sayısı	Anma Akımı In (A)	TE*	Sipariş No	Birim Fiyatı TL	Min. Sipariş Adedi
---------------	------------	--------------	-------------------	-----	------------	-----------------	--------------------

SİLİNDİRİK SİGORTALAR (KARTUŞ SİGORTALAR)

Silindirik Sigorta Yuvaları (Kartuş Sigorta Yuvaları)



3NW7053

Kumanda devrelerinde, ölçü aletlerinde vs. kullanılır. Yük altında açma-kapama yapılamaz.

8x32	1	20	1	3NW7313	68,00	1
	1+N		1	3NW7353	130,00	1
	3		3	3NW7333	208,00	1
10x38	1	32	1	3NW7013	69,00	1
	1+N		1	3NW7053	132,00	1
	3		3	3NW7033	189,00	1
14x51	1	50	1,5	3NW7111	196,00	1
	1+N		3	3NW7151	376,00	1
	3		4,5	3NW7131	578,00	1
22X58	1	100	2	3NW7211	506,00	1
	1+N		4	3NW7251	1.011,00	1
	3		6	3NW7231	1.246,00	1

Kısa devre kesme kapasitesi: 3NW73 için 20 kA, 3NW70, 3NW71 ve 3NW72 için 100 kA'dır.



3NW7901

Silindirik Sigorta Yuvaları (Kartuş Sigorta Yuvaları) için Yardımcı Kontaklar

1CO	8x32 ve 10x38	-	6	0,5	3NW7903	646,00	1
-----	---------------	---	---	-----	---------	--------	---

*TE, 1 otomat için genişlik birimi olup 18 mm'dir.

NO : Kapayan kontak (Normalde açık) NC : Açan kontak (Normalde kapalı) CO: Enversör kontak

Malzeme Cinsi	Ölçü mmxmm	Anma Gerilimi Un (V)	Anma Akımı In (A)	Sipariş No	Birim Fiyatı TL	Min. Sipariş Adedi
---------------	------------	----------------------	-------------------	------------	-----------------	--------------------

Silindirik Sigortalar (Kartuş Sigortalar)



3NW6302-1



3NW6003-1



3NW6120-1



3NW6230-1

Silindirik Sigorta Yuvaları için kullanılan Sigortalar Çalışma Sınıfı : gG

Kumanda devrelerinde, ölçü aletlerinde vs. kullanılır.

8x32	400	2	3NW6302-1	34,00	10
		4	3NW6304-1	34,00	10
		6	3NW6301-1	34,00	10
		10	3NW6303-1	34,00	10
		16	3NW6305-1	34,00	10
		20	3NW6307-1	34,00	10
10x38	500	2	3NW6002-1	32,00	10
		4	3NW6004-1	32,00	10
		6	3NW6001-1	32,00	10
		8	3NW6008-1	32,00	10
		10	3NW6003-1	32,00	10
		12	3NW6006-1	32,00	10
		16	3NW6005-1	32,00	20
		20	3NW6007-1	32,00	20
		25	3NW6010-1	32,00	20
		400	32	3NW6012-1	32,00
14x51	500	40	3NW6117-1	40,00	10
	400	50	3NW6120-1	40,00	10
22x58	500	63	3NW6222-1	93,00	10
		80	3NW6224-1	93,00	10
	400	100	3NW6230-1	93,00	10

Kısa devre kesme kapasitesi: 400 V için 20 kA, 500 V için 100 kA'dır.

SENTRON koruma cihazları

MINIZED ve NEOZED sigortalar - Topraklı priz İşletme saat sayacı - Şalt saatleri



5SG761.



5SG7133



D01



D02



5TE6800



5TE6801



7KT5502



7LF4...



7LF5...

Malzeme Cinsi	Boy	Kutup Sayısı	Anma Akımı I _n (A)	TE*	Sipariş No	Birim Fiyatı TL	Min. Sipariş Adedi
---------------	-----	--------------	-------------------------------	-----	------------	-----------------	--------------------

MINIZED YÜK AYIRICILAR ve NEOZED SİĞORTALAR

MINIZED Yük Ayırıcılar (NEOZED Sigortası Hariç)

Anma gerilimi U_n: 230/400 V AC
Kumanda devrelerinde, ölçü aletlerinde vs. kullanılır.

D01	1	16	1	5SG7611-0KK16	229,00	12
	1+N		2	5SG7651-0KK16	468,00	6
	2		2	5SG7621-0KK16	624,00	6
	3		3	5SG7631-0KK16	778,00	4
	3+N		4	5SG7661-0KK16	830,00	3
D02	1	63	1.5	5SG7113	468,00	1
	1+N		3	5SG7153	830,00	1
	2		3	5SG7123	934,00	1
	3		4.5	5SG7133	959,00	1
	3+N		6	5SG7163	1.324,00	1

Not : D02 Boy MINIZED Yük Ayırıcılara 5ST3010 yardımcı kontak takılabilir. (1NO+1NC)

*TE, 1 otomat için genişlik birimi olup 18 mm'dir.

Malzeme Cinsi	Boy	Anma Akımı I _n (A)	Renk	Sipariş No	Birim Fiyatı TL / Adet	Min. Sipariş Adet
---------------	-----	-------------------------------	------	------------	------------------------	-------------------

NEOZED Sigortalar (MINIZED Yük Ayırıcılar için)

MINIZED için kullanılan sigortalar 400 V AC, 250 V DC Çalışma sınıfı: gG Kısa Devre Kesme Kapasitesi: 50kA AC, 8 kA DC

D01	2	Pembe	5SE2302	16,00	10
	4	Kahverengi	5SE2304	16,00	10
	6	Yeşil	5SE2306	16,00	10
	10	Kırmızı	5SE2310	16,00	10
	16	Gri	5SE2316	16,00	10
D02	20	Mavi	5SE2320	17,00	10
	25	Sarı	5SE2325	17,00	10
	32	Siyah	5SE2332	20,00	10
	35	Siyah	5SE2335	20,00	10
	40	Siyah	5SE2340	20,00	10
	50	Beyaz	5SE2350	20,00	10
	63	Bakır	5SE2363	20,00	10

Malzeme Cinsi	Sipariş No	Birim Fiyatı TL	Min. Sipariş Adedi
---------------	------------	-----------------	--------------------

TOPRAKLI PRİZ (RAYA MONTAJA UYGUN)

Topraklı Priz 250 V AC, 16 A, 2,5 TE*	5TE6800	284,00	1
Kapaklı Topraklı Priz 250 V AC, 16 A, 2,5 TE*	5TE6801	336,00	1

İŞLETME SAAT SAYACI

<ul style="list-style-type: none"> Kumanda panoları için 00000.00h sayıcıdır. U_c=230V AC 50Hz Montaj derinliği 34mm Kumanda pano pencere kesimi 45.2mm x 45.2 mm Koruma IP 65, klemenslerde IP 20'dir. 	7KT5502	418,00	1
<ul style="list-style-type: none"> İşletme saat sayıcısı çerçeve 55x55mm 	7KT9020	24,00	1

Değişik gerilim ve frekanstaki işletme saat sayacıları için satış birimlerimizle temasa geçiniz.

Malzeme Cinsi	İşletme Gerilimi U _e V AC	İşletme Akımı I _e A AC	Kumanda Gerilimi U _c V AC	Kontak TE*	Sipariş No	Birim Fiyatı TL	Min. Sipariş Adedi
---------------	--------------------------------------	-----------------------------------	--------------------------------------	------------	------------	-----------------	--------------------

ŞALT SAATİ

Haftalık Digital Şalt Saati

28 programlı, 50 saat rezerveli	250	16	230	1 CO	2	7LF4511-0	1.610,00	1
---------------------------------	-----	----	-----	------	---	-----------	----------	---

Günlük Mekanik Şalt Saati

Rezervesiz	250	16	230	1 NO	1	7LF5300-1	726,00	1
100 saat rezerveli	250	16	230	1 NO	1	7LF5301-1	1.423,00	1

Diğer şalt saatleri için satış birimlerimizle temasa geçiniz.

*TE, 1 otomat için genişlik birimi olup, 18 mm'dir.

NO: Kapayan kontak (Normalde açık) NC: Açan kontak (Normalde kapalı) CO: Enversör kontak

SENTRON koruma cihazları

NH - Bıçaklı sigortalar

Boy	Genişlik (mm)	Anma Gerilimi U _n (A)	Anma Akımı I _n (A)	Normal Tip		Çift Göstergeli ve İzole Kapaklı Tip		Min. Sipariş Adedi
				Sipariş No	Birim Fiyatı TL	Sipariş No	Birim Fiyatı TL	

STEATİT (SERAMİK) GÖVDELİ NH-BIÇAKLI SİGORTALAR

NH-Bıçaklı Sigorta Buşonları-gL/gG



3NA6...



3NA38..

000	21	500 V AC/250 V DC	2	3NA3802	54,00	3NA6802	66,00	3
			4	3NA3804	54,00	3NA6804	66,00	3
			6	3NA3801	54,00	3NA6801	66,00	3
			10	3NA3803	54,00	3NA6803	66,00	3
			16	3NA3805	54,00	3NA6805	66,00	3
			20	3NA3807	54,00	3NA6807	66,00	3
			25	3NA3810	54,00	3NA6810	66,00	3
			32	3NA3812	54,00	3NA6812	66,00	3
			35	3NA3814	54,00	3NA6814	66,00	3
			40	3NA3817	54,00	3NA6817	66,00	3
			50	3NA3820	54,00	3NA6820	66,00	3
			63	3NA3822	54,00	3NA6822	66,00	3
			80	3NA3824	54,00	3NA6824	66,00	3
			100	3NA3830	54,00	3NA6830	66,00	3
00	30		125	3NA3832	59,00	3NA6832	76,00	3
			160	3NA3836	59,00	3NA6836	76,00	3
1		500 V AC/440 V DC	80	3NA3124	118,00	3NA6124	160,00	3
			100	3NA3130	118,00	3NA6130	160,00	3
			125	3NA3132	118,00	3NA6132	160,00	3
			160	3NA3136	118,00	3NA6136	160,00	3
	47,2		200	3NA3140	118,00	3NA6140	160,00	3
			250	3NA3144	118,00	3NA6144	160,00	3
2			200	3NA3240	181,00	3NA6240	222,00	3
			250	3NA3244	181,00	3NA6244	222,00	3
	57,8		300	3NA3250	181,00	3NA6250	222,00	3
			315	3NA3252	181,00	3NA6252	222,00	3
			400	3NA3260	181,00	3NA6260	222,00	3
3	71,2		500	3NA3365	345,00	-	-	3
			630	3NA3372	345,00	-	-	3
4	101,8		800	3NA3475	2.999,00	-	-	1
			1000	3NA3480	3.316,00	-	-	1
			1250	3NA3482	3.423,00	-	-	1

NH-Bıçaklı Sigorta Monofaze Altlıkları*

000,00	34	690 V AC/250 V DC	160	3NH3030	95,00		3
1	49	690 V AC/440 V DC	250	3NH3230	272,00		3
2			400	3NH3330	299,00		1
3			630	3NH3430	451,00		1
4	102		1250	3NH3530	2.354,00		1

³ Steatit (Seramik) gövdeli

³ Saf ve yüksek vasıflı Quartz dolgu kumlu

³ Nominal kısa devre kesme kapasitesi AC 120kA

³ Düşük güç kayıpları

³ Yüksek hassasiyet ve selektive

Yukarıdakilere ek olarak 3NA6 Serisi çift göstergeli NH-Bıçaklı Sigorta buşonlarının avantajları ;

³ İlave ön yüzey bayrak göstergeli

³ İzole edilmiş alt ve üst kapaklı

³ Akım sınırlama

³ Gümüş kaplamalı kontaklar

³ DIN VDE 0636 ve IEC 60269'a tam uygun

* SITOR Hızlı Sigortalar ile kullanılan NH-Bıçaklı sigorta monofaze altlıkların anma gerilimi: 1000V AC
Farklı NH-Bıçaklı sigorta buşonları ve altlıkları için satış birimlerimizle temasa geçiniz.



3NH3030



3NH3230



3NH3330



3NH3430



3NH3530

SENTRON koruma cihazları

NH - Bıçaklı sigortalar



3NE18...



3NE12...



3NE13...



3NE32...



3NE33..

Kullanılacak Bıçaklı Sigorta Monofaze Altlıkların Boyu	Genişlik (mm)	Anma Akımı I _n (A)	Sipariş No	Birim Fiyatı TL	Min. Sipariş Adedi
--	---------------	-------------------------------	------------	-----------------	--------------------

SITOR HIZLI SİGORTA BUŞONLARI (Bıçaklı Tip) - 690 V AC, gS

000	21	16	3NE1813-0	330,00	3
		20	3NE1814-0	330,00	3
		25	3NE1815-0	330,00	3
		35	3NE1803-0	330,00	3
		40	3NE1802-0	330,00	3
		50	3NE1817-0	330,00	3
		63	3NE1818-0	330,00	3
		80	3NE1820-0	351,00	3
00	30	100	3NE1021-0	404,00	3
		125	3NE1022-0	404,00	3
1	52	160	3NE1224-0	884,00	3
		200	3NE1225-0	920,00	3
		250	3NE1227-0	996,00	3
2		315	3NE1230-0	1.074,00	3
	60	350	3NE1331-0	1.419,00	3
		400	3NE1332-0	1.494,00	3
3		450	3NE1333-0	1.515,00	3
		500	3NE1334-0	1.515,00	3
	71,2	630	3NE1436-0	1.532,00	3
		710	3NE1437-0	2.846,00	3

SITOR HIZLI SİGORTA BUŞONLARI (Bıçaklı Tip / M10) - 1000 V AC*, aR

1	52	250	3NE3227	1.137,00	3
2		315	3NE3230-0B	1.175,00	3
		350	3NE3231	1.401,00	3
		400	3NE3232-0B	1.416,00	3
		450	3NE3233	1.458,00	3
3	60	500	3NE3334-0B	1.542,00	3
		560	3NE3335	1.602,00	3
		630	3NE3336	1.686,00	3
		710	3NE3337-8	1.727,00	3
		800	3NE3338-8	1.867,00	3
		900	3NE3340-8	2.085,00	3

İşletme Sınıfı aR: Yalnız kısa devreye karşı koruma sağlar. Devrenin aşırı akımlara karşı korunabilmesi için ilave tedbirler alınmalıdır.

* 3NE3337-8 için anma gerilimi 900 V AC

* 3NE3338-8 için anma gerilimi 800 V AC

* 3NE3340-8 için anma gerilimi 690 V AC

SITOR Hızlı Sigortalar ile kullanılan NH-Bıçaklı sigorta monofaze altlıkların anma gerilimi: 1000V AC

Diğer anma akımı ve anma gerilimi değerindeki SITOR hızlı sigortalar için satış birimlerimizle temasa geçiniz.

Not : Yukarıdaki SITOR sigortalar için NH-Bıçaklı sigorta monofaze altlıkları kullanılır.

SETRON koruma cihazları

NH - Bıçaklı sigortalar için yardımcı donanımlar

DIAZED sigortalar



3NX1013



3NX202...



3NG1...



5SB2...



5SB4...
5SC2...



5SH1..

Malzeme Cinsi	Sipariş No	Birim Fiyatı TL	Min. Sipariş Adedi
---------------	------------	-----------------	--------------------

NH-BIÇAKLI SİGORTALAR İÇİN YARDIMCI DONANIMLAR

Pens (Ellik)

Boy 000, 00, 1, 2, 3 ve 4 için

3NX1013	288,00	1
---------	--------	---

Ayırıcı Plaka

Boy 000, 00

3NX2023	33,00	2
---------	-------	---

Boy 1

3NX2024	41,00	2
---------	-------	---

Boy 2

3NX2025	49,00	2
---------	-------	---

Boy 3

3NX2026	63,00	2
---------	-------	---

Kontakt Kapağı

Boy 000, 00

3NX3105	37,00	2
---------	-------	---

Boy 1

3NX3106	58,00	2
---------	-------	---

Boy 2

3NX3107	58,00	2
---------	-------	---

Boy 3

3NX3108	70,00	2
---------	-------	---

Yalıtımlı Geçiş Çubuğu

Boy 000, 00

3NG1002	350,00	1
---------	--------	---

Boy 1

3NG1202	696,00	1
---------	--------	---

Boy 2

3NG1302	1.041,00	1
---------	----------	---

Boy 3

3NG1402	1.385,00	1
---------	----------	---

Boy 4 (Yalıtımsız)

3NG1503	3.131,00	1
---------	----------	---

Malzeme Cinsi	Anma Akımı (A)	Sipariş No	Birim Fiyatı TL	Min. Sipariş Adedi
---------------	----------------	------------	-----------------	--------------------

PORSELEN DIAZED SİGORTALAR

Sigorta Buşonu Gecikmeli

500 V	DII / E27				
		2	5SB211	20,00	25
		4	5SB221	20,00	25
		6	5SB231	20,00	25
		10	5SB251	20,00	25
		16	5SB2611	20,00	25
		20	5SB2711	20,00	25
		25	5SB2811	20,00	25
	DIII / E33	35	5SB4111	39,00	25
		50	5SB4211	39,00	25

Standart Sigorta Kapağı

500V	DII / E27				
		25	5SH122	33,00	50
	DIII / E33	63	5SH123	46,00	30

Viskontak

500V					
	Pembe	2	5SH310	14,00	25
	Kahve	4	5SH311	13,00	25
	Yeşil	6	5SH312	13,00	25
	Kırmızı	10	5SH313	13,00	25
	Gri	16	5SH314	13,00	25
	Mavi	20	5SH315	14,00	25
	Sarı	25	5SH316	22,00	25
	Siyah	35	5SH317	25,00	25
	Beyaz	50	5SH318	25,00	25
	Bakır	63	5SH320	25,00	25

SIRIUS anahtarlama cihazları

Yeni nesil SIRIUS kontaktörler

Malzeme Cinsi	Anma Gücü ⁽¹⁾ (kW)	Anma Akım ⁽¹⁾ (A)	Akım Ie ⁽²⁾ (A)	Kontak NO NC	Sipariş No	Birim Fiyatı TL	Min. Sipariş Adedi
---------------	-------------------------------	------------------------------	----------------------------	--------------	------------	-----------------	--------------------

YENİ NESİL SIRIUS KONTAKTÖRLER (Bobin Gerilimi 230V AC)

Vida Bağlantılı



Boy S00



Boy S2



Boy S3

Boy	Anma Gücü (kW)	Anma Akım (A)	Akım Ie (A)	Kontak NO NC	Sipariş No	Birim Fiyatı TL	Min. Sipariş Adedi
Boy : S00	3	7	18	1 -	3RT2015-1AP01	246,00	1
	3	7	18	- 1	3RT2015-1AP02	246,00	1
	4	9	22	1 -	3RT2016-1AP01	255,00	1
	4	9	22	- 1	3RT2016-1AP02	255,00	1
	5.5	12	22	1 -	3RT2017-1AP01	315,00	1
	5.5	12	22	- 1	3RT2017-1AP02	315,00	1
	7.5	16	22	1 -	3RT2018-1AP01	385,00	1
	7.5	16	22	- 1	3RT2018-1AP02	385,00	1
Boy : S0	4	9	40	1 1	3RT2023-1AP00	286,00	1
	5.5	12	40	1 1	3RT2024-1AP00	321,00	1
	7.5	16	40	1 1	3RT2025-1AP00	418,00	1
	11	25	40	1 1	3RT2026-1AP00	576,00	1
	15	32	50	1 1	3RT2027-1AP00	855,00	1
	18.5	38	50	1 1	3RT2028-1AP00	961,00	1
Boy : S2	18.5	40	60	1 1	3RT2035-1AP00	978,00	1
	22	50	70	1 1	3RT2036-1AP00	1.265,00	1
	30	65	80	1 1	3RT2037-1AP00	1.787,00	1
	37	80	90	1 1	3RT2038-1AP00	1.979,00	1
Boy : S3	37	80	125	1 1	3RT2045-1AP00	2.208,00	1
	45	95	130	1 1	3RT2046-1AP00	2.680,00	1
	55	110	130	1 1	3RT2047-1AP00	3.602,00	1

Not: Kontaktörlerde farklı bobin gerilimi istenirse sipariş numaralarının 11. ve 12. hanelerine P0 yerine AC24V için B0, AC110V için F0 gelecektir. Liste fiyatında değişiklik olmayacaktır.

AC KONTAKTÖRLER (Bobin Gerilimi 230V AC /DC) 2NO+2NC KONTAKLI

Vida Bağlantılı



Boy S12

Boy	Anma Gücü (kW)	Anma Akım (A)	Akım Ie (A)	Kontak NO NC	Sipariş No	Birim Fiyatı TL	Min. Sipariş Adedi
Boy : S6	55	115	160	2 2	3RT1054-1AP36	3.872,00	1
	75	150	185	2 2	3RT1055-6AP36	4.550,00	1
	90	185	215	2 2	3RT1056-6AP36	5.518,00	1
Boy : S10	110	225	275	2 2	3RT1064-6AP36	6.063,00	1
	132	265	330	2 2	3RT1065-6AP36	9.584,00	1
	160	300	330	2 2	3RT1066-6AP36	10.503,00	1
Boy : S12	200	400	430	2 2	3RT1075-6AP36	13.419,00	1
	250	500	610	2 2	3RT1076-6AP36	20.401,00	1
Boy : 14	335	630	700	4 4	3TF6844-0CM7	28.435,00	1
	450	820	910	4 4	3TF6944-0CM7	39.930,00	1
	335	630	700	3 3	3TF6833-1QL7	34.243,00	1

Frekans konvertörlü uygulamalar için

DC BOBİNLİ KONTAKTÖRLER (Bobin Gerilimi 24V DC)

Vida Bağlantılı



Boy S0

Boy	Anma Gücü (kW)	Anma Akım (A)	Akım Ie (A)	Kontak NO NC	Sipariş No	Birim Fiyatı TL	Min. Sipariş Adedi	
Boy : S00	3	7	18	1 -	3RT2015-1BB41	275,00	1	
	3	7	18	- 1	3RT2015-1BB42	275,00	1	
	4	9	22	1 -	3RT2016-1BB41	317,00	1	
	4	9	22	- 1	3RT2016-1BB42	317,00	1	
	5.5	12	22	1 -	3RT2017-1BB41	368,00	1	
	5.5	12	22	- 1	3RT2017-1BB42	368,00	1	
	7.5	16	22	1 -	3RT2018-1BB41	548,00	1	
	7.5	16	22	- 1	3RT2018-1BB42	548,00	1	
	Boy : S0	4	9	40	1 1	3RT2023-1BB40	504,00	1
		5.5	12	40	1 1	3RT2024-1BB40	552,00	1
7.5		17	40	1 1	3RT2025-1BB40	693,00	1	
11		25	40	1 1	3RT2026-1BB40	790,00	1	
15		32	50	1 1	3RT2027-1BB40	1.106,00	1	
18.5		38	50	1 1	3RT2028-1BB40	1.351,00	1	

Not: Kontaktörlerde farklı bobin gerilimi istenirse sipariş numaralarının 11. ve 12. hanelerine B4 yerine DC110V için F4, DC48V için W4 gelecektir. Liste fiyatında değişiklik olmayacaktır.

SIRIUS anahtarlama cihazları

Yeni nesil SIRIUS kontaktör aksesuarları



Boy S2

Malzeme Cinsi	Anma Gücü ⁽¹⁾ (kW)	Anma Akımı ⁽¹⁾ (A)	Akım le ⁽²⁾ (A)	Kontakt NO NC	Sipariş No	Birim Fiyatı TL	Min. Sipariş Adedi
AC KONTAKTÖRLER (Geniş bobin gerilimi aralığı 20-33V AC / DC, entegre edilmiş varistör ile)							Vida Bağlantılı

Boy : S2 (Entegre edilmiş varistör ile)	18.5	40	60	1 1	3RT2035-1NB30	1.301,00	1
	22	50	70	1 1	3RT2036-1NB30	1.727,00	1
	30	65	80	1 1	3RT2037-1NB30	2.401,00	1
Boy : S3	37	80	90	1 1	3RT2038-1NB30	2.713,00	1
	37	80	125	1 1	3RT2045-1NB30	3.086,00	1
	45	95	130	1 1	3RT2046-1NB30	3.594,00	1
	55	110	130	1 1	3RT2047-1NB30	3.872,00	1

(1) AC-2 ve AC-3 kullanma kategorisinde anma gücü (400V / 50Hz 'de asenkron motor gücü ve anma akımı)

(2) le ,AC1 'de 40 °C, muhit sıcaklığında, 690V işletme gerilimine kadar kontaktların anahtarlama yapabileceği azami akım değeridir.

Boy	Anma Akımı (AC1) (A)	Kontakt NO NC	Sipariş No	Birim Fiyatı TL	Min. Sipariş Adedi
-----	----------------------	---------------	------------	-----------------	--------------------

DÖRT KUTUPLU GÜÇ KONTAKTÖRLERİ, AC 230V BOBİNLİ SIRIUS SERİSİ

YENİ



3RT23...-

3RT13...-

S00	18	- -	3RT2316-1AP00	273,00	1
S00	22	- -	3RT2317-1AP00	303,00	1
S0	35	1 1	3RT2325-1AP00	515,00	1
S0	40	1 1	3RT2326-1AP00	726,00	1
S0	50	1 1	3RT2327-1AP00	1.210,00	1
S2	60	1 1	3RT2336-1AP00	1.404,00	1
S2	110	1 1	3RT2337-1AP00	1.859,00	1
S3	140	1 1	3RT2346-1AP00	3.544,00	1
S3	160	1 1	3RT2348-1AP00	4.314,00	1
S6	200	2 2	3RT1355-6AP36	6.050,00	1
S10	275	2 2	3RT1363-6AP36	8.954,00	1
S10	350	2 2	3RT1364-6AP36	13.431,00	1
S12	400	2 2	3RT1373-6AP36	14.520,00	1
S12	500	2 2	3RT1374-6AP36	17.424,00	1
S12	525	2 2	3RT1375-6AP36	19.239,00	1

Not: 3RT23 tip kontaktörlerde bobin gerilimi AC 230V'dur.

3RT13 tip kontaktörlerde bobin gerilimi AC/DC 100/250V'dur.

Mekanik kilitler ürün boylarına göre Sayfa 31'den seçilecektir.

Malzeme Cinsi	Kontakt NO NC	Kontakt Akımı	Sipariş No	Birim Fiyatı TL	Min. Sipariş Adedi
---------------	---------------	---------------	------------	-----------------	--------------------

YARDIMCI KONTAK BLOKLARI

Tüm Kontaktör ve Yardımcı Kontaktörlere Takılabilen Tipler

Vida Bağlantılı



3RH2911-1FA...

Boy S00-S3	2NO+2NC	3RH2911-1FA22	109,00	1
Boy S00-S3	4NO	3RH2911-1FA40	109,00	1
Boy S00-S3	4NC	3RH2911-1FA04	109,00	1
Boy S00-S3	1NO	3RH2911-1AA10	57,00	1
Boy S00-S3	1NC	3RH2911-1AA01	57,00	1
Boy S00-S3	1NO+1NC	3RH2911-1HA11	76,00	1
Boy S00-S3	1NO+1NC	3RH2911-1LA11	76,00	1
Boy S00-S3	2NO	3RH2911-1LA20	76,00	1
Boy S00-S3	1NO+3NC	3RH2911-1HA13	109,00	1
Boy S00-S3	3NO+1NC	3RH2911-1HA31	109,00	1
Boy S00	2NO (Yandan montaj)	3RH2911-1DA20	83,00	1
Boy S00	2NC (Yandan montaj)	3RH2911-1DA02	83,00	1
Boy S00	1NO+1NC (Yandan montaj)	3RH2911-1DA11	83,00	1
Boy S0-S3	1NO+1NC (Yandan montaj)	3RH2921-1DA11	81,00	1
Boy S0-S3	2NO (Yandan montaj)	3RH2921-1DA20	81,00	1
Boy S6-S12	1NO+1NC (Yandan montaj)	3RH1921-1DA11	83,00	1
Boy S6-S12	1NO+1NC (Yandan montaj)	3RH1921-1EA11	83,00	1
Boy S6-S12	2NO (Yandan montaj)	3RH1921-1EA20	83,00	1

SIRIUS koruma cihazları

Yeni nesil SIRIUS motor koruma şalterleri



3RH21..-

Malzeme Cinsi	Boy	Gerilim (V)	Sipariş No	Birim Fiyatı TL	Min. Sipariş Adedi
YENİ NESİL SIRIUS YARDIMCI KONTAKTÖRLER					
Yardımcı Kontaktörler BOY S00			Vida Bağlantılı		
230 V AC	4NO	6A	3RH2140-1AP00	262,00	1
	3NO-1NC		3RH2131-1AP00	262,00	1
	2NO+2NC		3RH2122-1AP00	262,00	1
24 V DC	4NO	6A	3RH2140-1BB40	301,00	1
	3NO+1NC		3RH2131-1BB40	301,00	1
	2NO+2NC		3RH2122-1BB40	301,00	1
110 V AC	4NO	6A	3RH2140-1AF00	262,00	1
	3NO-1NC		3RH2131-1AF00	262,00	1
	2NO+2NC		3RH2122-1AF00	262,00	1
110 V DC	4NO	6A	3RH2140-1BF40	301,00	1
	3NO-1NC		3RH2131-1BF40	301,00	1
	2NO+2NC		3RH2122-1BF40	301,00	1
24 V AC	4NO		3RH2140-1AB00	262,00	1
	3NO-1NC	6A	3RH2131-1AB00	262,00	1
	2NO+2NC		3RH2122-1AB00	262,00	1



3RT2916-1JL00

YENİ NESİL SIRIUS KONTAKTÖRLER ÜZERİNE TAKILABİLEN AKSESUARLAR

Yedek Bobin S0 boy	3RT2023, 2024,2025 için 230 V AC	3RT2924-5AP01	125,00	1
Yedek Bobin S0 boy	3RT2023, 2024,2025 için 24 V AC	3RT2924-5AB01	125,00	1
Yedek Bobin S0 boy	3RT2026, 2027,2028 için 230 V AC	3RT2926-5AP01	153,00	1
Yedek Bobin S0 boy	3RT2026, 2027,2028 için 24 V AC	3RT2926-5AB01	153,00	1
Yedek Bobin S2 boy	3RT203.. için 230V AC	3RT2934-5AP01	170,00	1
Yedek Bobin S3 boy	3RT204.. için 230V AC	3RT2944-5AP01	205,00	1
Yedek Bobin S6 boy	3RT105 ve 145 için 230V AC	3RT1955-5AP31	833,00	1
Yedek Bobin S10 boy	3RT106 ve 146 için 230V AC	3RT1965-5AP31	1.029,00	1
Yedek Bobin S12 boy	3RT107 ve 147 için 230V AC	3RT1975-5AP31	1.096,00	1
Varistör	Boy: S00 24..48V AC - 24..70V DC	3RT2916-1BB00	68,00	1
	127... 240V AC Ledsiz	3RT2916-1BD00	68,00	1
	127... 240V AC Ledli	3RT2916-1JL00	79,00	1
RC Eleman	Boy: S00 127... 240V AC Ledsiz	3RT2916-1CD00	68,00	1
	Entegre Diyotlu 24V DC Ledsiz	3RT2916-1DG00	71,00	1
Varistör	Boy: S0 127... 240V AC Ledsiz	3RT2926-1BD00	94,00	1
	127... 240V AC Ledli	3RT2926-1JL00	94,00	1
RC Eleman	Boy: S0 127... 240V AC Ledsiz	3RT2926-1CD00	102,00	1
	Entegre Diyotlu 24V DC Ledsiz	3RT2926-1ER00	115,00	1
Varistör	Boy: S2, S3 24..48V AC - 24..70V DC	3RT2936-1BB00	101,00	1
	127... 240V AC, 150...250V DC	3RT2936-1BD00	107,00	1
RC Eleman	Boy: S2,S3 24..48V AC - 24..70V DC	3RT2936-1CB00	107,00	1
	127... 240V AC, 150...250V DC	3RT2936-1CD00	119,00	1
Mekanik Kilitleme Kiti (Bağlantı klipsleri, Üst ve alt akım bağlantı parçası dahil)	Boy S00	3RA2913-2BB1	152,00	1
	Boy S0	3RA2923-2BB1	234,00	1
	Boy S2	3RA2933-2BB1	253,00	1
Yedek Kontak Takımı S2 boy	3RT2035 için	3RT2935-6A	460,00	1
Yedek Kontak Takımı S2 boy	3RT2036 için	3RT2936-6A	647,00	1
Yedek Kontak Takımı S2 boy	3RT2037 için	3RT2937-6A	721,00	1
Yedek Kontak Takımı S2 boy	3RT2038 için	3RT2938-6A	854,00	1
Yedek Kontak Takımı S3 boy	3RT2045 için	3RT2945-6A	871,00	1
Yedek Kontak Takımı S3 boy	3RT2046 için	3RT2946-6A	1.105,00	1
Yedek Kontak Takımı S3 boy	3RT2047 için	3RT2947-6A	1.423,00	1
Yedek Kontak Takımı S6 boy	3RT1054 için	3RT1954-6A	1.704,00	1
Yedek Kontak Takımı S6 boy	3RT1055 için	3RT1955-6A	2.225,00	1
Yedek Kontak Takımı S6 boy	3RT1056 için	3RT1956-6A	2.741,00	1
Yedek Kontak Takımı S10 boy	3RT1064 için	3RT1964-6A	3.563,00	1
Yedek Kontak Takımı S10 boy	3RT1065 için	3RT1965-6A	4.227,00	1
Yedek Kontak Takımı S10 boy	3RT1066 için	3RT1966-6A	5.228,00	1
Yedek Kontak Takımı S12 boy	3RT1075 için	3RT1975-6A	5.917,00	1
Yedek Kontak Takımı S12 boy	3RT1076 için	3RT1976-6A	6.934,00	1

SIRIUS innovation

3RV29 bara besleme modülleri

Malzeme Cinsi	Sipariş No	Birim Fiyatı TL	Min. Sipariş Adedi	
3RV29 BARA BESLEME MODÜLLERİ				
3 Fazlı toplu besleme modülü	Soldan beslemeli 500,50 Boy için	3RV2917-1A	161,00	1
3 Fazlı ilave besleme modülü	2 Şalter için	3RV2917-4A	101,00	1
3 Fazlı ilave besleme modülü	3 Şalter için	3RV2917-4B	131,00	1
Bara bağlantı soketi	500 Boy için, vidalı tip	3RV2917-5CA00	31,00	1
Bara bağlantı soketi	50 Boy için, vidalı tip	3RV1927-5AA00	31,00	1
Klemens bloğu		3RV2917-5D	118,00	1
Modül birleştirme parçası		3RV2917-5BA00	44,00	1
Modül sonlandırma parçası		3RV2917-6A	10,00	1
Besleme için bağlantı modülü		3RV2917-5FA00	70,00	1

Not: 3RV29 bara besleme modüllerini kullanarak her bir modülde maksimum 63A'lık motor çıkışı planlayabilirsiniz.

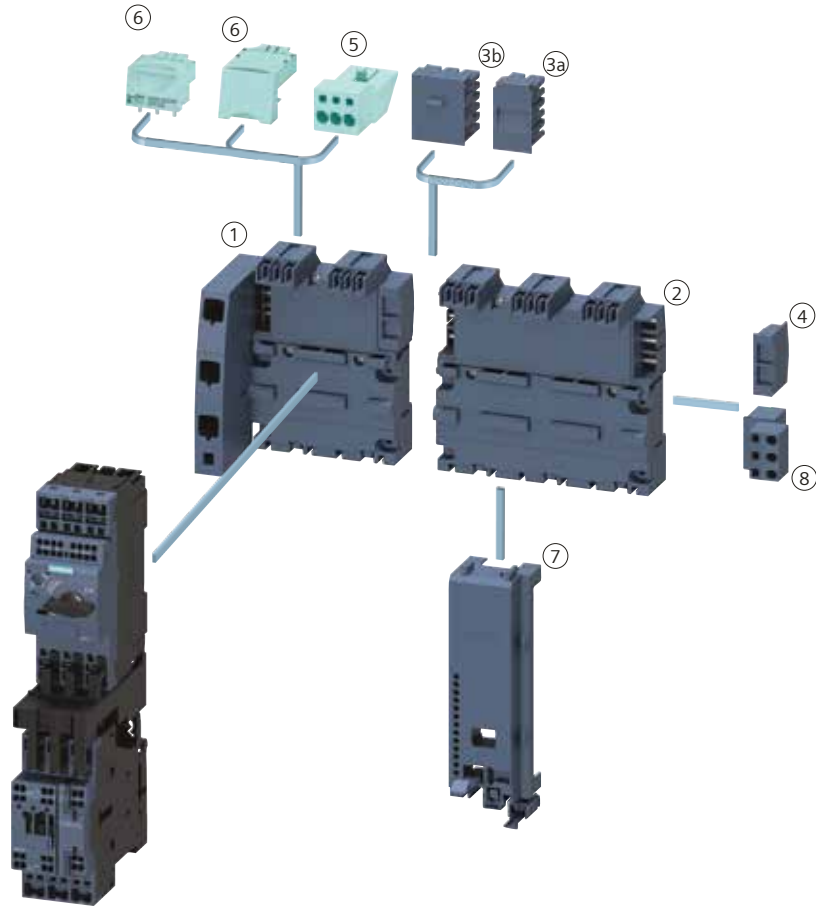





- ① 3 Fazlı toplu besleme modülü
- ② 3 Fazlı ilave besleme modülü
- ③a Modül birleştirme parçası
- ③b Modül birleştirme parçası
- ④ Modül sonlandırma parçası

- ⑤ Besleme için bağlantı soketi
- ⑥ Bara bağlantı soketi
- ⑦ Koruma kapağı
- ⑧ Klemens bloğu

SIRIUS koruma cihazları

Yeni nesil SIRIUS motor koruma şalterleri

Malzeme Cinsi	Kısa Devre Kesme Kapasitesi Icu	Boy	Termik Ayar Sahası (A)	Sipariş No	Birim Fiyatı TL	Min. Sipariş Adedi		
YENİ NESİL SIRIUS MOTOR KORUMA ŞALTERLERİ								
					Vida Bağlantılı			
 <p>3RV2011-..</p>	<p>60°C Pano içi sıcaklıkta bitişik montaja uygun. Termik ve kısa devre korumalı, Raya montaja uygun</p>	100kA	S00	0.22-0.32	3RV2011-0DA10	440,00	1	
		100kA		0.28-0.4	3RV2011-0EA10	440,00	1	
		100kA		0.35-0.5	3RV2011-0FA10	440,00	1	
		100kA		0.45-0.63	3RV2011-0GA10	440,00	1	
		100kA		0.55-0.8	3RV2011-0HA10	465,00	1	
		100kA		0.7-1	3RV2011-0JA10	465,00	1	
		100kA		0.9-1.25	3RV2011-0KA10	483,00	1	
		100kA		1.1-1.6	3RV2011-1AA10	483,00	1	
		100kA		1.4-2	3RV2011-1BA10	508,00	1	
		100kA		1.8-2.5	3RV2011-1CA10	508,00	1	
		100kA		2.2-3.2	3RV2011-1DA10	508,00	1	
		100kA		2.8-4	3RV2011-1EA10	508,00	1	
		100kA		3,5-5	3RV2011-1FA10	508,00	1	
		100kA		4.5-6.3	3RV2011-1GA10	508,00	1	
		100kA		5.5-8	3RV2011-1HA10	508,00	1	
		100kA		7-10	3RV2011-1JA10	564,00	1	
		100kA		9-12.5	3RV2011-1KA10	564,00	1	
		 <p>3RV2021-..</p>	55kA		10-16	3RV2011-4AA10	568,00	1
			55kA	S0	10-16	3RV2021-4AA10	623,00	1
			55kA		13-20	3RV2021-4BA10	637,00	1
55kA			16-22	3RV2021-4CA10	659,00	1		
55kA			18-25	3RV2021-4DA10	702,00	1		
55kA			23-28	3RV2021-4NA10	1.010,00	1		
55kA			27-32	3RV2021-4EA10	1.067,00	1		
20kA			30-36	3RV2021-4PA10	1.447,00	1		
20kA			34-40	3RV2021-4FA10	1.616,00	1		
 <p>3RV2031-..</p>	65kA		S2	32-40	3RV2031-4UA10	1.743,00	1	
	65kA		35-45	3RV2031-4VA10	1.864,00	1		
	65kA		42-52	3RV2031-4WA10	1.924,00	1		
	65kA		49-59	3RV2031-4XA10	1.924,00	1		
	65kA		54-65	3RV2031-4JA10	1.924,00	1		
	65kA		62-73	3RV2031-4KA10	2.112,00	1		
	65kA		70-80	3RV2031-4RA10	2.239,00	1		
	 <p>3RV2041-..</p>	65kA	S3	45-63	3RV2041-4JA10	2.057,00	1	
		65kA		57-75	3RV2041-4KA10	2.270,00	1	
		65kA		65-84	3RV2041-4RA10	2.391,00	1	
65kA			75-93	3RV2041-4YA10	2.433,00	1		
65kA			80-100	3RV2041-4MA10	2.572,00	1		
65kA								

YENİ

SIRIUS koruma cihazları

Yeni nesil SIRIUS motor koruma şalterler aksesuarları

Malzeme Cinsi	Sipariş No	Birim Fiyatı TL	Min. Sipariş Adedi
YENİ NESİL SIRIUS MOTOR KORUMA ŞALTERLERİNE MONTE EDİLEBİLEN AKSESUARLAR			
Yardımcı kontak, üstten yatay montajlı (1C/0)* (1N0+1NC)	3RV2901-1D	69,00	1
Yandan montajlı, vidalı (1N0+1NC)	3RV2901-1E	78,00	1
Yandan montajlı, vidalı (2N0)	3RV2901-1A	78,00	1
	3RV2901-1B	78,00	1
Aşırı akım ve kısa devre ihbarı için alarm şalteri (2N0+2NC)	3RV2921-1M	154,00	1
Düşük gerilim bobini AC 230 V DC 24 V	3RV2902-1AP0	206,00	1
	3RV2902-1AB4	243,00	1
Açtırma bobini AC 210... 240 V DC 24 V	3RV2902-1DP0	206,00	1
	3RV2902-1DB0	206,00	1
S00 Kontaktör-S00/S0 Güç şalteri ara bağlantı parçası, AC/DC kullanım	3RA1921-1DA00	44,00	1
S0 Kontaktör-S00/S0 Güç şalteri ara bağlantı parçası, AC kullanım	3RA2921-1AA00	47,00	1
S0 Kontaktör-S00/S0 Güç şalteri ara bağlantı parçası, DC kullanım	3RA2921-1BA00	47,00	1
S2 Kontaktör-S2 Güç şalteri ara bağlantı parçası, AC/DC kullanım	3RA2931-1AA00	96,00	1
S3 Kontaktör-S3 Güç şalteri ara bağlantı parçası, AC/DC kullanım	3RA1941-1AA00	124,00	1
Kapı tahrik mekanizması 130 mm siyah	3RV2926-0B	370,00	1
Kapı tahrik mekanizması 130 mm kırmızı / sarı	3RV2926-0C	484,00	1
Plastik muhafaza kutusu, 54 mm genişlik, siyah	3RV1923-1CA00	158,00	1
Plastik muhafaza kutusu, 72 mm genişlik, siyah	3RV1923-1DA00	160,00	1
Plastik muhafaza kutusu, 54 mm genişlik, acil stop	3RV1923-1FA00	165,00	1
Plastik muhafaza kutusu, 72 mm genişlik, acil stop	3RV1923-1GA00	179,00	1
5 Şalter için 3 fazlı bara bağlantı parçası boy S00, S0 45 mm	3RV1915-1DB	134,00	1
5 Şalter için 3 fazlı bara bağlantı parçası boy S00, S0 55 mm	3RV1915-2DB	158,00	1
4 Şalter için 3 fazlı bara bağlantı parçası boy S2, 75 mm	3RV1935-3C	196,00	1
4 Şalter için 3 fazlı bara bağlantı parçası boy S2, 55 mm	3RV1935-1C	135,00	1
3 fazlı besleme klemensi boy S00, S0	3RV2925-5AB	69,00	1
3 fazlı besleme klemensi boy S2	3RV2935-5A	120,00	1
Koruma kapağı boy S00, S0	3RV1915-6AB	16,00	1
Koruma kapağı boy S2	3RV1935-6A	25,00	1



3RV2901-1E



3RV2901-1A



3RV2902-1AP0



3RV2926-0B

3RV2 Motor Koruma Şalteri ve Takılabilen Aksesuarlar

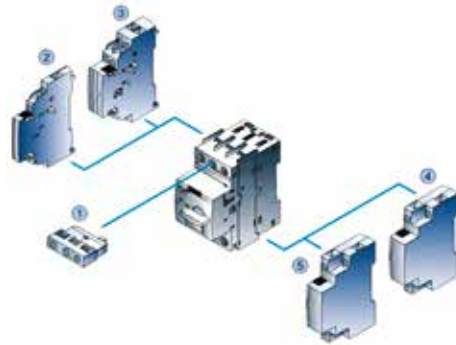

Takılabilen Aksesuarlar

- ① Yatay montajlı yardımcı kontak
- ② Yandan montajlı yardımcı kontak
- ③ Yandan montajlı 4 kontaklı yardımcı kontak
- ④ Açtırma rölesi
- ⑤ Düşük gerilim rölesi

3RT2 Kontaktör ve Takılabilen Aksesuarlar

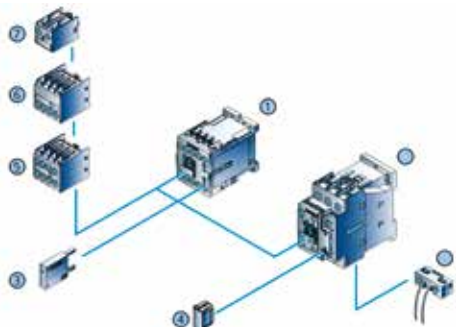





Takılabilen Aksesuarlar

- ① Kontaktör Boy S00
- ② Kontaktör Boy SO
- ③ Düşük gerilim sınırlama Ledli/Ledsiz Boy S00
- ④ Düşük gerilim sınırlama Ledli/Ledsiz Boy SO
- ⑤ 4 kutuplu yardımcı kontak
- ⑥ 2 kutuplu yardımcı kontak
- ⑦ 1 kutuplu yardımcı kontak
- ⑧ Bobin bağlantı modülü

SIRIUS koruma cihazları

Yeni nesil SIRIUS termik röleler ve elektronik termik röleler

Malzeme Cinsi	Boy	Termik Ayar Sahası (A)	Sipariş No (Raya Montajlı)	Birim Fiyatı TL	Sipariş No (Kontaktöre Direk Montajlı)	Birim Fiyatı TL	Min. Sipariş Adedi		
YENİ NESİL SIRIUS TERMİK RÖLELER									
Vida Bağlantılı									
 <p>3RU2...- Raya montajlı tip</p> <p>- Faz korumalı, 60°C pano içi sıcaklığa uygun</p> <p>- El ve otomatik konumlu,</p> <p>- 1NO+1NC yardımcı kontaklı</p> <p>- Şalt pozisyon göstergeli</p> <p>- Stop ve test butonlu</p>	S00	0.22-0.32	3RU2116-0DB1	392,00	3RU2116-0DB0	370,00	1		
		0.28-0.4	3RU2116-0EB1	392,00	3RU2116-0EB0	370,00	1		
		0.35-0.5	3RU2116-0FB1	392,00	3RU2116-0FB0	370,00	1		
		0.43-0.63	3RU2116-0GB1	423,00	3RU2116-0GB0	387,00	1		
		0.55-0.8	3RU2116-0HB1	423,00	3RU2116-0HB0	387,00	1		
		0.7-1	3RU2116-0JB1	423,00	3RU2116-0JB0	387,00	1		
		0.9-1.25	3RU2116-0KB1	423,00	3RU2116-0KB0	387,00	1		
		1.1-1.6	3RU2116-1AB1	423,00	3RU2116-1AB0	387,00	1		
		1.4-2	3RU2116-1BB1	423,00	3RU2116-1BB0	387,00	1		
		1.8-2.5	3RU2116-1CB1	423,00	3RU2116-1CB0	387,00	1		
		2.2-3.2	3RU2116-1DB1	423,00	3RU2116-1DB0	387,00	1		
		2.8-4	3RU2116-1EB1	423,00	3RU2116-1EB0	387,00	1		
		3.5-5	3RU2116-1FB1	423,00	3RU2116-1FB0	387,00	1		
		4.5-6.3	3RU2116-1GB1	423,00	3RU2116-1GB0	387,00	1		
		5.5-8	3RU2116-1HB1	423,00	3RU2116-1HB0	387,00	1		
7-10	3RU2116-1JB1	423,00	3RU2116-1JB0	387,00	1				
 <p>3RU2126... Kontaktöre montajlı tip</p>	S0	9-12.5	3RU2116-1KB1	423,00	3RU2116-1KB0	387,00	1		
		11-16	3RU2116-4AB1	423,00	3RU2116-4AB0	387,00	1		
		7-10			3RU2126-1JB0	429,00	1		
		9-12.5			3RU2126-1KB0	448,00	1		
		11-16			3RU2126-4AB0	460,00	1		
		14-20	3RU2126-4BB1	521,00	3RU2126-4BB0	496,00	1		
		17-22	3RU2126-4CB1	521,00	3RU2126-4CB0	496,00	1		
		20-25	3RU2126-4DB1	521,00	3RU2126-4DB0	496,00	1		
		23-28	3RU2126-4NB1	672,00	3RU2126-4NB0	595,00	1		
		27-32	3RU2126-4EB1	694,00	3RU2126-4EB0	664,00	1		
		30-36	3RU2126-4PB1	694,00	3RU2126-4PB0	664,00	1		
		34-40	3RU2126-4FB1	694,00	3RU2126-4FB0	664,00	1		
		 <p>3RU2136... Kontaktöre montajlı tip</p>	S2	28-40	3RU2136-4FB1	871,00	3RU2136-4FB0	821,00	1
				36-45	3RU2136-4GB1	871,00	3RU2136-4GB0	821,00	1
				40-50	3RU2136-4HB1	1.068,00	3RU2136-4HB0	1.029,00	1
47-57	3RU2136-4QB1			1.068,00	3RU2136-4QB0	1.029,00	1		
54-65	3RU2136-4JB1			1.068,00	3RU2136-4JB0	1.029,00	1		
62-73	3RU2136-4KB1			1.068,00	3RU2136-4KB0	1.029,00	1		
 <p>3RU2146...</p>	S3	70-80	3RU2136-4RB1	1.273,00	3RU2136-4RB0	1.060,00	1		
		57-75	3RU2146-4KB1	1.415,00	3RU2146-4KB0	1.276,00	1		
		70-90	3RU2146-4LB1	1.448,00	3RU2146-4LB0	1.310,00	1		
		80-100	3RU2146-4MB1	1.752,00	3RU2146-4MB0	1.680,00	1		

YENİ

Malzeme Cinsi	Boy	Termik Ayar Sahası (A)	Sipariş No (Vida Bağlantılı)	Birim Fiyatı TL	Min. Sipariş Adedi
SIRIUS 3RB2/3 ELEKTRONİK AŞIRI AKIM RÖLESİ SIRIUS					
YENİ					

 <p>3RB20...- Raya montajlı tip</p> <p>- Class 10 Çalışma Sınıfı</p> <p>- 1NO+1NC yar. kontak</p> <p>- Test fonksiyonu</p> <p>- El/otomatik, uzaktan reset</p> <p>- Konum Göstergesi</p> <p>- Kendinden beslemeli</p> <p>- Faz düşmesine ve fazdaki asimetriye karşı duyarlı</p> <p>- Aynı boy kontaktörlere direkt montajlı</p> <p>- Raya montaj için termik röle bağlantı parçası kullanılmalıdır.</p>	S00	0,1-0,4	3RB3016-1RB0	960,00	1
	S00	0,32-1,25	3RB3016-1NB0	960,00	1
	S00	1-4	3RB3016-1PB0	960,00	1
	S00	3-12	3RB3016-1SB0	960,00	1
	S00	4-16	3RB3016-1TB0	960,00	1
	S0	6-25	3RB3026-1QB0	960,00	1
	S0	10-40	3RB3026-1VB0	1.228,00	1
	S2	12.5-50	3RB3036-1UB0	1.411,00	1
	S2	20-80	3RB3036-1WB0	1.798,00	1
	S6 Busbar	50-200	3RB2056-1FC2	2.880,00	1
S6 Kablo	50-200	3RB2056-1FW2	2.413,00	1	
S10/12	55-250	3RB2066-1GC2	3.025,00	1	
S10/12	160-630	3RB2066-1MC2	5.324,00	1	

SIRIUS koruma cihazları

Yeni nesil SIRIUS termik röle ve kontaktör aksesuarları

Malzeme Cinsi	Boy	Termik Ayar Sahası (A)	Sipariş No (Vida Bağlantılı)	Birim Fiyatı TL	Min. Sipariş Adedi
---------------	-----	------------------------	------------------------------	-----------------	--------------------



3RR2141-...

YENİ NESİL SIRIUS AKIM ALGILAMA RÖLESİ

Vida Bağlantılı

- Analog ayarlı	S00	1.6-16	3RR2141-1AW30	1.331,00	1
- Analog ayarlı	S0	4-40	3RR2142-1AW30	1.561,00	1
- Dijital ayarlı	S00	1.6-16	3RR2241-1FW30	2.554,00	1
- Dijital ayarlı	S0	4-40	3RR2242-1FW30	2.863,00	1



3RU2916-3AA01

YENİ NESİL SIRIUS TERMİK RÖLE AKSESUARLARI

Tek başına raya montaj için montaj parçası	S00	3RU2916-3AA01	128,00	1
	S0	3RU2926-3AA01	153,00	1
	S2	3RU2936-3AA01	191,00	1
	S3	3RU2946-3AA01	208,00	1



3RA2816-0EW20

YENİ NESİL SIRIUS KONTAKTÖR KOMBİNASYONLARI AKSESUARLARI

Sağ sol dönüş için bağlantı kiti	S00	3RA2913-2AA1	139,00	1
	S0	3RA2923-2AA1	202,00	1
	S2	3RA2933-2AA1	228,00	1
	S3	3RA2943-2AA1	383,00	1

Yıldız üçgen için bağlantı kiti	S00	3RA2913-2BB1	152,00	1
	S0	3RA2923-2BB1	234,00	1
	S2	3RA2933-2BB1	253,00	1
	S3	3RA2943-2BB1	271,00	1

Yıldız üçgen için soketli fonksiyon modülü AC / DC 24... 240 V, 05...60 sn ayarlı		3RA2816-0EW20	1.190,00	1
---	--	---------------	----------	---

Not: S2 ve S3 boyda mekanik kilit 3RA2934-2B ayrıca sipariş edilmelidir.



3RA2916-1A

SERİ BALANTI KONNEKTÖRLERİ (2 Kontaktörü seri bağlamak için)

S00	3RA2916-1A	101,00	1
S0	3RA2926-1A	107,00	1
S2	3RA2936-1A	131,00	1

PLC'DEN KONTROL İÇİN COUPLING LINK MODÜLÜ

Direk bobine bağlantılı, LED'li entegre varistör	S0	3RH2924-1GP11	418,00	1
Kontaktöre direk montajlı 24 V DC kumanda	S00/S0/S2/S3	3RH2914-1GP11	418,00	1

MEKANİK KİLİTLEME

Mekanik klips	S00 (mekanik klips)	3RA2912-2H	37,00	10
	S0 (mekanik klips)	3RA2922-2H	39,00	10
	S2	3RA2932-2G	22,00	10
	S2,S3	3RA2934-2B	59,00	10
4 kutuplu kontaktörler için	S6,S10,S12	3RA1954-2A	326,00	1
	S6,S10,S12	3RA1954-3A	235,00	1

ELEKTRONİK GECİKMELİ YARDIMCI KONTAK BLOU

AC/DC 24...240 V, 0,05..100sn.	1W	3RA2813-1AW10	593,00	1
(Boy S00, S0, S2, çekmede gecikmeli)	1NO+1NC	3RA2813-1FW10	652,00	1
AC/DC 24...240 V, 0,05..100sn.	1W	3RA2815-1AW10	652,00	1
(Boy S00, S0, S2, düşmede gecikmeli)	1NO+1NC	3RA2815-1FW10	710,00	1



3RA2813-1...

| Dönüşüm tablosu



3TF Serisi Kontaktörler	Yeni Nesil SIRIUS	İlave Yardımcı Kontak
3TF4010-OAPO	3RT2016-1AP01	
3TF4001-OAPO	3RT2016-1AP02	
3TF4011-OAPO	3RT2016-1AP01	+
3TF4022-OAPO	3RT2016-1AP01	+
3TF4110-OAPO	3RT2017-1AP01	
3TF4101-OAPO	3RT2017-1AP02	
3TF4111-OAPO	3RT2017-1AP01	+
3TF4122-OAPO	3RT2017-1AP01	+
3TF4210-OAPO	3RT2018-1AP01	
3TF4220-OAPO	3RT2018-1AP01	+
3TF4211-OAPO	3RT2025-1AP00	
3TF4222-OAPO	3RT2025-1AP00	+
3TF4310-OAPO	3RT2026-1AP00	
3TF4320-OAPO	3RT2026-1AP00	+
3TF4311-OAPO	3RT2026-1AP00	+
3TF4322-OAPO	3RT2026-1AP00	+
3TF4422-OAPO	3RT2027-1AP00	+
3TF4522-OAPO	3RT2028-1AP00	+
3TF4622-OAPO	3RT2036-1AP00	+
3TF4722-OAPO	3RT2037-1AP00	+
3TF4822-OAPO	3RT2038-1AP00	+
3TF4922-OAPO	3RT2046-1AP00	+
3TF5022-OAPO	3RT2047-1AP00	+
3TF5122-OAPO	3RT1055-6AP36	
3TF5222-OAPO	3RT1056-6AP36	
3TF5322-OAPO	3RT1064-6AP36	
3TF5422-OAPO	3RT1065-6AP36	
3TF5522-OAPO	3RT1066-6AP36	
3TF5622-OAPO	3RT1075-6AP36	
3TF5722-OCM7	3RT1076-6AP36	

3TH Serisi Yardımcı Kontaktörler	Yeni Nesil SIRIUS Yardımcı Kontaktör	İlave Yardımcı Kontak
3TH4022-OAPO	3RH2122-1AP00	
3TH4040-OAPO	3RH2140-1AP00	
3TH4031-OAPO	3RH2131-1AP00	
3TH4013-OAPO	3RH2122-1AP00	+
3TH4004-OAPO	3RH2122-1AP00	+
3TH4244-OAPO	3RH2122-1AP00	+
3TH4271-OAPO	3RH2131-1AP00	+
3TH4262-OAPO	3RH2140-1AP00	+
3TH4253-OAPO	3RH2131-1AP00	+
3TH4280-OAPO	3RH2140-1AP00	+
3TH4355-OAPO	3RH2122-1AP00	+
		3RH2911-1AA01
		3RH2911-1HA02
		3RH2911-1FA22
		3RH2911-1FA22
		3RH2911-1FA22
		3RH2911-1FA22
		3RH2911-1FA40
		3RH2911-1FA22 + 3RH2911-1DA11

3UA Serisi Termik Röleler (A)	Yeni Nesil SIRIUS Termik Röleler (A)
3UA5900-0E (0.25-0.4)	3RU2116-0EB1 (0.28-0.4)
3UA5900-0G (0.4-0.63)	3RU2116-0GB1 (0.43-0.63)
3UA5900-0J (0.63-1)	3RU2116-0JB1 (0.7-1)
3UA5900-1A (1-1.6)	3RU2116-1AB1 (1.1-1.6)
3UA5900-1C (1.6-2.5)	3RU2116-1CB1 (1.8-2.5)
3UA5900-1E (2.5-4)	3RU2116-1EB1 (2.8-4)
3UA5900-1G (4-6.3)	3RU2116-1GB1 (4.5-6.3)
3UA5900-1J (6.3-10)	3RU2116-1JB1 (7-10)
3UA5900-2A (10-16)	3RU2116-4AB1 (11-16)
3UA5900-2C (16-25)	3RU2126-4DB1 (20-25)
3UA5900-2E (25-40)	3RU2136-4FB1 (34-40)
3UA5900-2T (40-57)	3RU2136-4QB1 (47-57)
3UA5900-2P (50-63)	3RU2136-4JB1 (24-65)
3UA6201-2H (55-80)	3RU2146-4LB1 (70-90)
3UA6201-2X (80-110)	3RU2146-4MB1 (80-100)

3TG ve 3UA serisi anahtarlama ve koruma cihazları

3TG ve 3UA mini kontaktörler ve termik röleler

Malzeme Cinsi	Anma Gücü (kW)	Anma Akımı (A)	Kontakt NO NC	Kumanda Gerilimi AC (V)	Sipariş No	Birim Fiyatı TL	Min. Sipariş Adedi
---------------	----------------	----------------	---------------	-------------------------	------------	-----------------	--------------------

MİNİ KONTAKTÖRLER 3TG10 (AC)

Vida montajlı	Anma Gücü (kW)	Anma Akımı (A)	Kontakt NO NC	Kumanda Gerilimi AC (V)	Sipariş No	Birim Fiyatı TL	Min. Sipariş Adedi
	4	8,4	4 -	24	3TG1010-0AC2	198,00	10
	4	8,4	4 -	110	3TG1010-0AG2	198,00	10
	4	8,4	4 -	230/220	3TG1010-0AL2	198,00	10
	4	8,4	3 1	24	3TG1001-0AC2	198,00	10
	4	8,4	3 1	110	3TG1001-0AG2	198,00	10
	4	8,4	3 1	230/220	3TG1001-0AL2	198,00	10



3TG10..
(Vida Montajlı)

MİNİ - KONTAKTÖRLER 3TG10 (DC)

Vida montajlı	Anma Gücü (kW)	Anma Akımı (A)	Kontakt NO NC	Kumanda Gerilimi (V)	Sipariş No	Birim Fiyatı TL	Min. Sipariş Adedi
	4	8,4	4 -	24	3TG1010-0BB4	286,00	10
	4	8,4	3 1	24	3TG1001-0BB4	286,00	10

Malzeme Cinsi	Anma Gücü (kW)	Anma Akımı (A)	Kontakt NO NC	Kumanda Gerilimi (V)	Sipariş No	Birim Fiyatı TL /	Min. Sipariş Adedi
---------------	----------------	----------------	---------------	----------------------	------------	-------------------	--------------------

3TF2 SERİSİ KONTAKTÖRLER

Raya montajlı	Anma Gücü (kW)	Anma Akımı (A)	Kontakt NO NC	Kumanda Gerilimi (V)	Sipariş No	Birim Fiyatı TL	Min. Sipariş Adedi
	4	9	1 -		3TF2010-0AP0	262,00	1
	4	9	- 1		3TF2001-0AP0	262,00	1
	4	9	1 -	24 V AC	3TF2010-0AB0	238,00	1
	4	9	- 1		3TF2001-0AB0	238,00	1
	4	9	1 -		3TF2010-0BB4	319,00	1
	4	9	- 1		3TF2001-0BB4	319,00	1



3TF20..-

3TF serisi anahtarlama cihazları

3TF serisi yedek bobinler



3TY7 443



3TY7 483

Malzeme Cinsi	Anma Gerilimi AC (V)	Sipariş No	Birim Fiyatı TL	Min. Sipariş Adedi
---------------	----------------------	------------	-----------------	--------------------

YEDEK BOBİNLER

Boy: 0-1	24	3TY7403-0AB0	96,00	1
3TB40, 3TB41, 3TF40, 3TF41, 3TH40	42	3TY7403-0AD0	96,00	1
3TH42, 3TF30, 3TF31, 3TF32, 3TF33	110	3TY7403-0AF0	96,00	1
3TF42 ve 3TF 43 Kontaktörler için	220	3TY7403-0AM0	96,00	1
	230	3TY7403-0AP0	96,00	1
	380	3TY7403-0AQ0	96,00	1
	500	3TY7403-0AS0	104,00	1
Boy: 2, 3TF34, 35 ve 3TF44, 45 için	220	3TY7443-0AM0	248,00	1
Boy: 3, 3TF46 ve 3TF47 için	220	3TY7463-0AM0	400,00	1
Boy: 4, 3TB47 için	220	3TY6483-0AM0	424,00	1
Boy: 4, 3TF48 ve 3TF49 için	220	3TY7483-0AM0	417,00	1
Boy: 6, 3TF50 ve 3TF51 için	220	3TY7503-0AM0	763,00	1
Boy: 6, 3TB52 için	220	3TY6523-0AM0	920,00	1
Boy: 6, 3TF52 ve 3TF53 için	220	3TY7523-0AM0	847,00	1
Boy: 10, 3TF54 ve 3TF55 için	220	3TY7543-0AM0	1.731,00	1
Boy: 12, 3TB56 için	220	3TY6563-0AM0	1.876,00	1
Boy: 12, 3TF56 için	220	3TY7563-0AM0	1.731,00	1
Boy: 12, 3TF57 için (Elektronik Devresi ile birlikte)	220	3TY7573-0CM7	5.566,00	1
Boy: 14, 3TF6844-0CM7 için (Elektronik Devresi ile birlikte)	220	3TY7683-0CM7	5.627,00	1
Boy: 14, 3TF6944-0CM7 için (Elektronik Devresi ile birlikte)	220	3TY7693-0CM7	8.446,00	1

Malzeme Cinsi	Kumanda Gerilimi AC (V)	Sipariş No	Birim Fiyatı TL	Min. Sipariş Adedi
---------------	-------------------------	------------	-----------------	--------------------

3TF40/45 AKSESUARLARI

Varistör elemanı	127-240 V AC / 150-250 V DC 3TF40-3TF45 / 3TB40-3TB43	3TX7402-3J	125,00	10
RC elemanı	127-240 V AC / 150-250 V DC 3TF40-3TF45 / 3TB40-3TB43	3TX7402-3T	209,00	10

3TF serisi anahtarlama cihazları

3TF serisi yedek ana kontak takımları



3TY7..0-0A

Malzeme Cinsi	Sipariş No	Birim Fiyatı TL	Min. Sipariş Adedi
---------------	------------	-----------------	--------------------

YEDEK ANA KONTAK TAKIMLARI

Boy: 2	3TF44 Kontaktör için	3TY7440-0A	455,00	1
Boy: 2	3TF45 Kontaktör için	3TY7450-0A	515,00	1
Boy: 3	3TF46 Kontaktör için	3TY7460-0A	685,00	1
Boy: 3	3TF47 Kontaktör için	3TY7470-0A	781,00	1
Boy: 4	3TB47 Kontaktör için	3TY6470-0A	902,00	1
Boy: 4	3TF48 Kontaktör için	3TY7480-0A	968,00	1
Boy: 4	3TF49 Kontaktör için	3TY7490-0A	1.205,00	1
Boy: 6	3TB50 Kontaktör için	3TY6500-0A	2.045,00	1
Boy: 6	3TF50 Kontaktör için	3TY7500-0A	2.009,00	1
Boy: 6	3TF51 Kontaktör için	3TY7510-0A	2.070,00	1
Boy: 8	3TB52 Kontaktör için	3TY6520-0A	3.013,00	1
Boy: 8	3TF52 Kontaktör için	3TY7520-0A	2.602,00	1
Boy: 8	3TF53 Kontaktör için	3TY7530-0A	3.013,00	1
Boy: 10	3TB54 Kontaktör için	3TY6540-0A	4.284,00	1
Boy: 10	3TF54 Kontaktör için	3TY7540-0A	4.042,00	1
Boy: 10	3TF55 Kontaktör için	3TY7550-0A	4.961,00	1
Boy: 12	3TF56 Kontaktör için	3TY7560-0A	6.789,00	1
Boy: 12	3TF57 Kontaktör için	3TY7570-0A	7.757,00	1
Boy: 14	3TF68 Kontaktör için	3TY7680-0B	24.346,00	1
Boy: 14	3TF69 Kontaktör için	3TY7690-0B	31.001,00	1



3TY7 561-1..

YEDEK YARDIMCI KONTAKLAR ve MEKANİK KİLİTLEME MEKANİZMASI

Yedek Yardımcı Kontaktlar ; 3TF44/3TF69 için	1. Kontak Sağ-Sol (1NO+1NC)	3TY7561-1AA00	136,00	1
	2. Kontak Sağ-Sol (1NO+1NC) Kontakt Bloğu	3TY7561-1KA00	136,00	1

3RU ve 3RB serisi koruma cihazları

SIRIUS termik röleler ve 3RB elektronik aşırı akım röleleri



3RB29..-



3RB2283-4AA1

Malzeme Cinsi	Boy	Termik Ayar Sahası (A)	Sipariş No	Birim Fiyatı TL	Min. Sipariş Adedi
---------------	-----	------------------------	------------	-----------------	--------------------

ELEKTRONİK AŞIRI AKIM RÖLESİ 3RB29

Akım algılama modülleri

S00/S0	0.3...3	3RB2906-2BG1	1.628,00	1
S00/S0	2.4...25	3RB2906-2DG1	1.646,00	1
S2/S3	10...100	3RB2906-2JG1	1.786,00	1
S6	20...200	3RB2956-2TG2	3.860,00	1
S10/S12	63...630	3RB2966-2WH2	4.647,00	1
-	-	3RB2283-4AA1	2.554,00	1
Toprak kaçağı algılama		3RB2985-2CA1	322,00	1
Top. kaçağı ve aşırı akım algılama		3RB2985-2CB1	242,00	1
S00/S0/S2/S3	-	3RB2987-2B	164,00	1
S6/S10/S12	-	3RB2987-2D	201,00	1

Değerlendirme modülü

Fonk. genişletme modülü

Fonk. genişletme modülü

Bağlantı kablosu

Bağlantı kablosu

Kombinasyon oluşturmak için 1 adet akım algılama modülü, 1 adet değerlendirme modülü ve 1 adet bağlantı kablosu seçmek gerekir. Fonksiyon genişletme modülü opsiyoneldir.

Malzeme Cinsi	Motor Gücü (kW)	Nominal Akım (A)	Boy	Sipariş No	Birim Fiyatı TL	Min. Sipariş Adedi
---------------	-----------------	------------------	-----	------------	-----------------	--------------------

KOMPLE MONTAJLI SA-SOL DÖNÜŞ KOMBİNASYONLARI

AC230 V



3RA23.

Mekanik Kilitleme ve bağlantı parçaları dahil

3	7	S00	3RA2315-8XB30-1AP0	686,00	1
4	9	S00	3RA2316-8XB30-1AP0	735,00	1
5.5	12	S00	3RA2317-8XB30-1AP0	947,00	1
7.5	17	S0	3RA2325-8XB30-1AL2	1.291,00	1
11	25	S0	3RA2326-8XB30-1AL2	1.561,00	1
15	32	S0	3RA2327-8XB30-1AL2	2.082,00	1
18.5	40	S2	3RA2335-8XB30-1AL2	2.529,00	1
22	50	S2	3RA2336-8XB30-1AL2	3.226,00	1
30	65	S2	3RA2337-8XB30-1AL2	4.127,00	1
37	80	S3	3RA2345-8XB30-1AL2	5.155,00	1
45	95	S3	3RA2346-8XB30-1AL2	6.317,00	1

KOMPLE MONTAJLI YILDIZ ÜÇGEN KOMBİNASYONLARI

AC230 V



3RA24.

Zaman rölesi, bağlantı parçaları, bağlantı köprüleri dahildir. (Boy S2 ve S3'de montaj plakaları da dahildir. Boy S00'da mekanik kilitleme de dahildir.)

5.5	12	S00	3RA2415-8XF31-1AP0	2.384,00	1
7.5	17	S00	3RA2416-8XF31-1AP0	2.638,00	1
11	25	S00	3RA2417-8XF31-1AP0	2.868,00	1
15/18.5	32/40	S0	3RA2425-8XF32-1AL2	3.534,00	1
22	50	S0	3RA2426-8XF32-1AL2	4.284,00	1
37	80	S2	3RA2435-8XF32-1AL2	5.675,00	1
45	95	S2	3RA2436-8XF32-1AL2	6.147,00	1
55	115	S2	3RA2437-8XF32-1AL2	6.958,00	1
75	150	S3	3RA2445-8XF32-1AL2	8.023,00	1
90	160	S3	3RA2446-8XF32-1AL2	10.709,00	1

Not: Kombinasyonu koruma amaçlı kullanılacak termik röle ya da motor koruma şalteri ayrıca seçilmelidir.

SIRIUS bara sistem ürünleri

Bara sistem ürünleri

SIRIUS BARA SİSTEM ÜRÜNLERİ

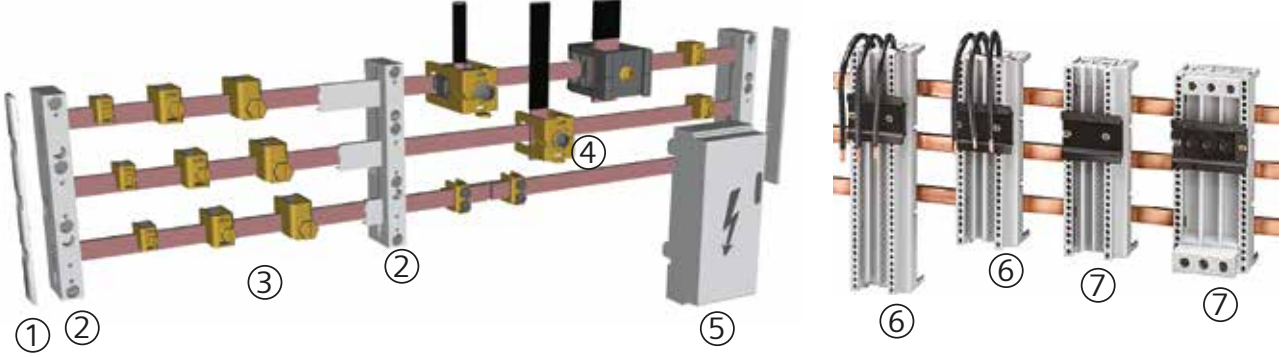

	Malzeme Cinsi	Sipariş No	Birim Fiyatı TL	Min. Sipariş Adedi	
①	Bara sonlandırıcı	60 mm'lik bara sistemleri için	8US1922-1AC00	89,00	10
②	Bara tutucusu	40 mm'lik bara sistemleri için	8US1903-3AB00	444,00	1
		60 mm'lik bara sistemleri için	8US1923-2AA01	444,00	10
③	Tek telli iletkenler için bağlantı klemensi				
	5 mm'lik bara kalınlığı için	1,5-16 mm ²	8US1921-2AA00	27,00	100
		4-35 mm ²	8US1921-2AB00	35,00	50
		16-70 mm ²	8US1921-2AD00	42,00	50
		16-120mm ²	8US1921-2AC00	104,00	50
	10 mm'lik bara kalınlığı için	1,5-16 mm ²	8US1921-2BA00	49,00	100
		4-35 mm ²	8US1921-2BB00	72,00	50
		16-70 mm ²	8US1921-2BD00	83,00	50
		16-120mm ²	8US1921-2BC00	108,00	50
④	Bara bağlantı klemensleri				
	10 mm'lik bara kalınlığı için	240 mm ² kesitli kabloya kadar	8US1941-2AC00	290,00	6
		20mm x 5 mm'den 30mm x 10 mm'ye kadar	8US1941-2BB00	255,00	6
		2mm x 40 mm x 10 mm bara için	8US1941-2BA00	1.294,00	3
⑤	Enerji besleme parçası (kapağı ile birlikte)	60 mm'lik bara sistemleri için	8US1921-1AA00	747,00	1
⑥	Bara Adaptörleri				
	(40mm'lik bara sistemleri için)	Boy S00/S0 En:45mm Boy:200mm	8US1251-5DS10	429,00	1
		Boy S00/S0 En:54mm Boy:160mm	8US1661-5FK02	275,00	4
		Boy S2 En:54mm Boy:150mm	8US1261-5MS13	506,00	1
		Boy S2 En:54mm Boy:260mm	8US1261-6MT10	595,00	1
	Bara Adaptörleri				
	(60mm'lik bara sistemleri için)	Boy S00/S0 En:45mm Boy:182mm	8US1251-5DM07	511,00	6
		Boy S2 En:55mm Boy:182mm	8US1261-5FM08	601,00	1
		Boy S2 En:55mm Boy:242mm	8US1261-5FP08	658,00	1
		Boy S3 En:72mm Boy:200mm	8US1211-4TR00	978,00	1
⑦	Cihaz tutucular				
	(40mm'lik bara sistemleri için)	Boy S00/S0 En:45mm Boy:200mm	8US1250-5AS10	341,00	1
	(60mm'lik bara sistemleri için)	Boy S2 En:55mm Boy:200mm	8US1250-1AA10	395,00	1
	(60mm'lik bara sistemleri için)	Boy S00/S0 En:45mm Boy:182mm	8US1250-5AM00	397,00	1
	(60mm'lik bara sistemleri için)	Boy S2 En:55mm Boy:182mm	8US1260-5AM00	436,00	1
	(60mm'lik bara sistemleri için)	Boy S2 En:55mm Boy:242mm	8US1260-5AP00	511,00	
	Bağlama kaması (iki taşıyıcıyı bağlamak için)		8US1998-1AA00	12,00	1

SIRIUS 3RF2 serisi yarı iletken anahtarlama cihazları

3RF2 yarı iletken röleler

Malzeme Cinsi	Akım (A)	Sipariş No	Birim Fiyatı TL	Min. Sipariş Adedi
---------------	----------	------------	-----------------	--------------------

İki Fazdan Kontrollü Tipler



3RF24...-...

İşletme gerilimi 48-600 V
Kumanda gerilimi 4-30 V DC

10,5	3RF2410-1AB45	2.106,00	1
20	3RF2420-1AB45	2.330,00	1
30	3RF2430-1AB45	2.493,00	1
40	3RF2440-1AB45	2.820,00	1
50	3RF2450-1AB45	3.146,00	1

İki Fazdan Kontrollü Tipler



3RF2020-...

İşletme gerilimi 48-600 V
Kumanda gerilimi 230 V AC

10,5	3RF2410-1AB55	2.203,00	1
20	3RF2420-1AB55	2.396,00	1
30	3RF2430-1AB55	2.590,00	1
40	3RF2440-1AB55	2.941,00	1
50	3RF2450-1AB55	3.267,00	1

Soğutucusuz, Sıfır Noktasında Anahtarlayabilen Tip, Kare Tip



3RF2120-...

İşletme gerilimi 24-240 V
Kumanda gerilimi 24 V DC

20	3RF2020-1AA02	451,00	1
30	3RF2030-1AA02	472,00	1
50	3RF2050-1AA02	503,00	1
70	3RF2070-1AA02	600,00	1
90	3RF2090-1AA02	807,00	1

Soğutucusuz, Sıfır Noktasında Anahtarlayabilen Tip



3RF2120-...

İşletme gerilimi 24-240 V
Kumanda gerilimi 24 V DC

20	3RF2120-1AA02	415,00	1
30	3RF2130-1AA02	468,00	1
50	3RF2150-1AA02	494,00	1
70	3RF2170-1AA02	566,00	1
90	3RF2190-1AA02	684,00	1

Soğutucusuz, Sıfır Noktasında Anahtarlayabilen Tip



3RF2330-...

İşletme gerilimi 230-460 V
Kumanda gerilimi 24 V DC

20	3RF2120-1AA04	471,00	1
30	3RF2130-1AA04	484,00	1
50	3RF2150-1AA04	582,00	1
70	3RF2170-1AA04	637,00	1
90	3RF2190-1AA04	718,00	1

Soğutuculu, Sıfır Noktasında Anahtarlayabilen Tip



3RF2330-...

İşletme gerilimi 24-240 V
Kumanda gerilimi 24 V DC

10,5	3RF2310-1AA02	654,00	1
20	3RF2320-1AA02	674,00	1
30	3RF2330-1AA02	783,00	1
40	3RF2340-1AA02	851,00	1
50	3RF2350-1AA02	916,00	1

Soğutuculu, Sıfır Noktasında Anahtarlayabilen Tip



3RF2340-...

İşletme gerilimi 230-460 V
Kumanda gerilimi 24 V DC

10,5	3RF2310-1AA04	766,00	1
20	3RF2320-1AA04	784,00	1
30	3RF2330-1AA04	798,00	1
40	3RF2340-1AA04	918,00	1
50	3RF2350-1AA04	1.049,00	1

SIRIUS motor yolvericiler

3RA6 kompakt motor yolvericiler

3RA6 SIRIUS KOMPAKT MOTOR ÇIKIŞLARI

Yol Verme Şekli	Motor Gücü kW	Elektronik Termik Açtırmı Ayar Sahası (A)	Sipariş No	Birim Fiyatı TL	Min. Sipariş Adedi
-----------------	---------------	---	------------	-----------------	--------------------

Direk yolverici 3RA61



3RA61...

- Direk Yol verme için kontaktör ve elektronik termik röle ve motor koruma fonksiyonlarına sahip kompakt yolverici
- 45 mm genişlik
- AC/DC 110...240V
- CLASS 10, CLASS 20 entegre edilmiş LED'ler
- Kaynamayan ana kontaklar
- Ömür bitiminde devre açma özelliği
- Güvenli açma Kategori 2 (EN954-1)

0,09	0,1...0,4	3RA6120-1AP32	3.003,00	1
0,37	0,32...1,25	3RA6120-1BP32	3.217,00	1
1,5	1...4	3RA6120-1CP32	3.770,00	1
5,5	3...12	3RA6120-1DP32	4.160,00	1
15	8...32	3RA6120-1EP32	5.577,00	1

Sağ-sol dönüş yolverici 3RA62



3RA62...

- Sağ-sol dönüş için kontaktör ve elektronik termik röle ve motor koruma fonksiyonlarına sahip kompakt yolverici
- 90 mm genişlik
- AC/DC 110...240V
- CLASS 10, CLASS 20 entegre edilmiş LED'ler
- Kaynamayan ana kontaklar
- Ömür bitiminde devre açma özelliği
- Güvenli açma Kategori 2 (EN954-1)

0,09	0,1...0,4	3RA6250-1AP32	5.219,00	1
0,37	0,32...1,25	3RA6250-1BP32	5.305,00	1
1,5	1...4	3RA6250-1CP32	5.605,00	1
5,5	3...12	3RA6250-1DP32	6.520,00	1
15	8...32	3RA6250-1EP32	7.865,00	1

Malzeme Cinsi	Sipariş No	Birim Fiyatı TL	Min. Sipariş Adedi
---------------	------------	-----------------	--------------------

3RA6 SIRIUS KOMPAKT MOTOR ÇIKIŞLARI AKSESUARLARI

Yardımcı kontak blokları	1NO + NC	3RA6913-1A	240,00	1
	2NO	3RA6911-1A	240,00	1
	2NC	3RA6912-1A	240,00	1
Güç devresi besleme klemensi (Giriş ve çıkış için)		3RA6920-1A	286,00	1
Kumanda devresi besleme klemensi	3RA61 için	3RA6920-1B	248,00	1
	3RA62 için	3RA6920-1C	248,00	1

SIRIUS motor yolvericiler

3RM1 motor yolvericiler

400V, 50/60 Hz AC 3 Faz'da Yolverebileceği Motor Güç Değeri	Aşırı Akım Koruma, Akım Ayar Aralığı - A	Sipariş No	Birim Fiyatı TL	Min. Sipariş Adedi
---	--	------------	-----------------	--------------------

SIRIUS 3RM1 Standart Motor Yolverici, Direkt Yolverici Us=24VDC

0...0,12	0,1 ... 0,5	3RM1001-1AA04*	2.112,00	1
0,09 ... 0,75	0,4 ... 2	3RM1002-1AA04*	2.112,00	1
0,55...3	1,6 ... 7	3RM1007-1AA04*	2.112,00	1

*Son Dört Hanedeki "0" yerine kod "1" yazılarak (...-1AA14) Besleme Gerilimi Us= AC 110 ... 230 V 50/60 Hz; DC 110 V ürün aynı fiyattan sipariş edilebilir.

SIRIUS 3RM1 Standart Motor Yolverici, Sağ-Sol Yolverici Us=24VDC

0...0,12	0,1 ... 0,5	3RM1201-1AA04*	2.304,00	1
0,09 ... 0,75	0,4 ... 2	3RM1202-1AA04*	2.304,00	1
0,55...3	1,6 ... 7	3RM1207-1AA04*	2.304,00	1

*Son Dört Hanedeki "0" yerine kod "1" yazılarak (...-1AA14) Besleme Gerilimi Us= AC 110 ... 230 V 50/60 Hz; DC 110 V ürün aynı fiyattan sipariş edilebilir.

SIRIUS 3RM1 Emniyetli Motor Yolverici, Direkt Yolverici Us=24VDC

0...0,12	0,1 ... 0,5	3RM1101-1AA04*	2.448,00	1
0,09 ... 0,75	0,4 ... 2	3RM1102-1AA04*	2.448,00	1
0,55...3	1,6 ... 7	3RM1107-1AA04*	2.448,00	1

*Son Dört Hanedeki "0" yerine kod "1" yazılarak (...-1AA14) Besleme Gerilimi Us= AC 110 ... 230 V 50/60 Hz; DC 110 V ürün aynı fiyattan sipariş edilebilir.

SIRIUS 3RM1 Emniyetli Motor Yolverici, Sağ-Sol Yolverici Us=24VDC

0...0,12	0,1 ... 0,5	3RM1301-1AA04*	2.640,00	1
0,09 ... 0,75	0,4 ... 2	3RM1302-1AA04*	2.640,00	1
0,55...3	1,6 ... 7	3RM1307-1AA04*	2.640,00	1

*Son Dört Hanedeki "0" yerine kod "1" yazılarak (...-1AA14) Besleme Gerilimi Us= AC 110 ... 230 V 50/60 Hz; DC 110 V ürün aynı fiyattan sipariş edilebilir.

SIRIUS 3RM1 Opsiyonel Aksesuarlar

Besleme terminali	3RM1920-1AA	117,00	1
Busbar koruma kapağı	3RM1910-6AA	20,00	10
2'li Busbar	3RM1910-1AA	106,00	1
3'lü Busbar	3RM1910-1BA	131,00	1
5'li Busbar	3RM1910-1DA	170,00	1
Cihaz bağlantı konnektörü	3ZY1212-2EA00	182,00	1
Ara bağlantı konnektörü (22,5mm'lik boşluk olduğunda cihazlar arası bağlantıyı sağlar)	3ZY1212-2AB00	169,00	1
Cihaz sonlandırma terminali (en sağdaki modüle takılır)	3ZY1212-2FA00	197,00	1
Cihaz mühürleme ön şeffaf kapak	3ZY1321-2AA00	35,00	1
Sigorta modülü, busbar ya da raya monte (3x3NW6007-1 sigorta dahil)	3RM1932-1AB	1.041,00	1
Sigorta modülü busbara montaj adaptörü	8US1216-0AS00	591,00	1
Sigorta modülü raya montaj adaptörü	8US1716-0RK00	842,00	1

Notlar:

- 3RM1 modüller yan yana monte edildiğinde ideal çalışma sıcaklığı -25°C / +40°C arasındadır. Ek önlemler alınarak (Cihazlar arası 22,5mm'lik boşluklar bırakılarak) üst sıcaklık değeri +60°C'ye kadar yükseltilebilir.
- 3RM1 konfigürasyonu (www.siemens.com/sirius/configurators) linki üzerinden ulaşabileceğiniz tool ile yapılabilir.
- Cihaz bağlantı konnektörleri sadece Us=24VDC versiyon ile uyumludur.



3RM10... - 3RM12



3RM11... - 3RM13



3RM1920-1AA



3RM1910-6AA



3RM1910-1AA



3RM1932-1AB



8US1716-0RK00

SIRIUS motor yolvericiler

ET 200SP haberleşebilen motor yolvericiler

ET200SP Motor Yolvericiler Ürün Seçim



- ① ET 200SP Interface Modül
- ② ET 200SP Dijital Giriş Modülü
- ③ ET 200SP Dijital Çıkış Modülü
- ④ ET 200SP Analog Giriş Modülü
- ⑤ 15 mm Base Unit + Base Unit Kapağı
- ⑥ ET 200SP Motor Yolverici
- ⑦ 30 mm Base Unit + Base Unit Kapağı
- ⑧ 3DI / LC - Kontrol Modülü

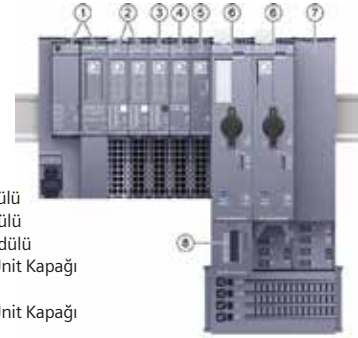

Açıklama	Motor Gücü Maks. kW	Nominal Akım (A)	Sipariş No	Birim Fiyatı TL	Min. Sipariş Adedi
----------	---------------------	------------------	------------	-----------------	--------------------

Direkt Motor Yolvericiler



3RK1308-0BD00-OCPO

0,12	0,1..0,4	3RK1308-0AA00-OCPO	3.183,00	1	YENİ
0,25	0,3..1	3RK1308-0AB00-OCPO	3.200,00	1	
1,10	0,9..3	3RK1308-0AC00-OCPO	3.311,00	1	
4,0	2,8..9	3RK1308-0AD00-OCPO	3.519,00	1	
5,5	4..12	3RK1308-0AE00-OCPO	4.591,00	1	

Sağ-Sol Motor Yolvericiler



3RK1308-0DE00-OCPO

0,12	0,1..0,4	3RK1308-0BA00-OCPO	4.176,00	1	YENİ
0,25	0,3..1	3RK1308-0BB00-OCPO	4.208,00	1	
1,10	0,9..3	3RK1308-0BC00-OCPO	4.319,00	1	
4,0	2,8..9	3RK1308-0BD00-OCPO	4.510,00	1	
5,5	4..12	3RK1308-0BE00-OCPO	5.487,00	1	

Emniyetli Direkt Motor Yolvericiler



3RK1908-0AP00-OCPO

0,12	0,1..0,4	3RK1308-0CA00-OCPO	4.226,00	1	YENİ
0,25	0,3..1	3RK1308-0CB00-OCPO	4.319,00	1	
1,10	0,9..3	3RK1308-0CC00-OCPO	4.510,00	1	
4,0	2,8..9	3RK1308-0CD00-OCPO	4.718,00	1	
5,5	4..12	3RK1308-0CE00-OCPO	5.854,00	1	

Emniyetli Sağ-Sol Motor Yolvericiler



3RK1908-1AA00-0BPO

3RK1908-1CA00-0BPO

0,12	0,1..0,4	3RK1308-0DA00-OCPO	5.563,00	1	YENİ
0,25	0,3..1	3RK1308-0DB00-OCPO	5.598,00	1	
1,10	0,9..3	3RK1308-0DC00-OCPO	5.823,00	1	
4,0	2,8..9	3RK1308-0DD00-OCPO	6.028,00	1	
5,5	4..12	3RK1308-0DE00-OCPO	7.038,00	1	

Base Unit

500VAC beslemeli ve 24VDC kontrol girişi	3RK1908-0AP00-0APO	1.601,00	1
500VAC beslemeli	3RK1908-0AP00-0CPO	1.505,00	1
24VDC kontrol girişi	3RK1908-0AP00-0BPO	1.392,00	1
Besleme girişsiz	3RK1908-0AP00-0DPO	1.202,00	1
500VAC beslemeli ve F-DI girişli (Emniyetli motor yolvericiler için)	3RK1908-0AP00-0EPO	1.808,00	1
F-DI girişli (Emniyetli motor yolvericiler için)	3RK1908-0AP00-0FPO	1.697,00	1

Aksesuarlar

3DI / LC kontrol modülü	3RK1908-1AA00-0BPO	801,00	1
Boş Base Unit koruma kapağı 30 mm	3RK1908-1CA00-0BPO	241,00	1
Besleme hattı koruma kapağı	3RK1908-1DA00-2BPO	433,00	10
Base Unit mekanik sabitleme elemanı	3RK1908-1EA00-1BPO	267,00	5
Fan	3RW4928-8VB00	533,00	1

SIRIUS softstarterler

3RW52/3RW55 softstarterler



3RW52

Malzeme Cinsi	Motor Gücü (kW)	Nominal Akım (A)	Sipariş No	Birim Fiyatı TL	Min. Sipariş Adedi
---------------	-----------------	------------------	------------	-----------------	--------------------

3RW52 SERİSİ SIRIUS YENİ NESİL SOFTSTARTERLER

YENİ

Direk ve Kök3 Bağlantı ile Yolverme

- Anma gerilimi 200-480
- 110-250V AC Kumanda Gerilimi
- Entegre edilmiş by-pass Kontaktörü
- Entegre edilmiş cihaz koruması, motor aşırı yük koruması, durum ve arıza uyarıları
- 3 faz kontrollü
- Analog çıkış
- Profinet-Profibus-Modbus haberleşme imkanı
- Genel motor uygulamalarına uygun
- IE3/IE4 ready

5,5	13	3RW5213-1AC14	7.050,00	1
7,5	18	3RW5214-1AC14	7.840,00	1
11	25	3RW5215-1AC14	8.670,00	1
15	32	3RW5216-1AC14	9.100,00	1
18,5	38	3RW5217-1AC14	10.480,00	1
22	47	3RW5224-1AC14	12.960,00	1
30	63	3RW5225-1AC14	13.450,00	1
37	77	3RW5226-1AC14	13.980,00	1
45	93	3RW5227-1AC14	16.720,00	1
55	113	3RW5234-6AC14	18.860,00	1
75	143	3RW5235-6AC14	21.640,00	1
90	171	3RW5236-6AC14	27.880,00	1
110	210	3RW5243-6AC14	29.400,00	1
132	250	3RW5244-6AC14	32.700,00	1
160	315	3RW5245-6AC14	42.800,00	1
200	370	3RW5246-6AC14	49.900,00	1
250	470	3RW5247-6AC14	54.100,00	1
315	570	3RW5248-6AC14	67.000,00	1



3RW55

3RW55 SERİSİ SIRIUS YENİ NESİL SOFTSTARTERLER

YENİ

Direk ve Kök3 Bağlantı ile Yolverme

- Anma gerilimi 200-480
- 110-250V AC Kumanda Gerilimi
- Entegre edilmiş by-pass Kontaktörü
- Entegre edilmiş cihaz koruması, motor aşırı yük koruması, durum ve arıza uyarıları
- 3 faz kontrollü
- Analog çıkış
- Profinet-Profibus-Modbus haberleşme imkanı
- Ağır şartlara uygun
- Akıllı, renkli display
- Dönüş moment kontrolü
- IE3/IE4 ready

5,5	13	3RW5513-1HA14	9.500,00	1
7,5	18	3RW5514-1HA14	10.840,00	1
11	25	3RW5515-1HA14	12.000,00	1
15	32	3RW5516-1HA14	13.100,00	1
18,5	38	3RW5517-1HA14	15.100,00	1
22	47	3RW5524-1HA14	18.750,00	1
30	63	3RW5525-1HA14	19.400,00	1
37	77	3RW5526-1HA14	20.100,00	1
45	93	3RW5527-1HA14	24.200,00	1
55	113	3RW5534-6HA14	27.800,00	1
75	143	3RW5535-6HA14	31.650,00	1
90	171	3RW5536-6HA14	40.750,00	1
110	210	3RW5543-6HA14	43.500,00	1
132	250	3RW5544-6HA14	47.300,00	1
160	315	3RW5545-6HA14	61.500,00	1
200	370	3RW5546-6HA14	71.700,00	1
250	470	3RW5547-6HA14	79.100,00	1
315	570	3RW5548-6HA14	97.000,00	1
355	630	3RW5552-6HA14	105.000,00	1
400	720	3RW5553-6HA14	110.000,00	1
450	840	3RW5554-6HA14	115.000,00	1



PROFIBUS Modülü



Standart HMI Modülü

PROFIBUS Komünikasyon modülü	3RW50, 3RW52 ve 3RW55'e uygun	3RW5980-OCPO0	3.150,00	1
PROFINET Komünikasyon modülü	3RW50, 3RW52 ve 3RW55'e uygun	3RW5980-OCS00	3.150,00	1
MODBUS Komünikasyon modülü	3RW50, 3RW52 ve 3RW55'e uygun	3RW5980-OCT00	3.150,00	1
HMI modülü standart tip	3RW50 ve 3RW52'ye uygun	3RW5980-OHS00	1.170,00	1
HMI modülü bağlantı kablosu	3RW50, 3RW52 ve 3RW55'e uygun	3UF7931-OAA00-0	127,00	1

NOT : SIRIUS Softstarter kullanıldığında köprüleme amaçlı ilave bir by-pass kontaktörüne gerek yoktur. Çift yönlü motor uygulamaları için şirketimizle görüşülmesini rica ederiz.

Tablodaki güç değerleri CLASS 10A termik açma sınıfına göre düzenlenmiştir. Ağır yol alma şartlarında (CLASS 20 / CLASS 30) cihaz seçimi için şirketimize danışınız.

SIRIUS softstarterler

3RW30/3RW40/3RW50 softstarterler



3RW50...-6AB14

Malzeme Cinsi	Motor Gücü (kW)	Nominal Akım (A)	Sipariş No	Birim Fiyatı TL	Min. Sipariş Adedi
3RW50 SERİSİ SIRIUS YENİ NESİL SOFTSTARTERLER					

Direk Bağlantı ile Yumuşak Yol Verme

- Anma Gerilimi 200-480V % -15 / %+10
- 2 fazdan kontrollü
- 4 ayar potansiyometresi
 - Gerilim rampa ayarı
 - Kalkış zaman ayarı
 - Akım sınırlama
 - Duruş zaman ayarı
- AC 110*250V Kumanda gerilimi
- Entegre edilmiş by-pass kontaktları
- Entegre edilmiş termik koruma

75	143	3RW5055-6AB14	19.393,00	1
90	171	3RW5056-6AB14	21.736,00	1
110	210	3RW5072-6AB14	24.200,00	1
132	250	3RW5073-6AB14	26.675,00	1
160	315	3RW5074-6AB14	29.150,00	1
200	370	3RW5075-6AB14	31.460,00	1
250	470	3RW5076-6AB14	33.990,00	1
315	570	3RW5077-6AB14	36.300,00	1



3RW30...-1BB14

SIRIUS SOFTSTARTER

Direk Bağlantı ile Yumuşak Yol Verme

- Anma gerilimi 200-480V (\pm %10)
- İki ayrı ayar potansiyometresi
 - Gerilim rampası ayarı
 - Kalkış süresi ayarı 0-20 s
- 110-230V AC/DC, Kumanda Gerilimi
- Yol alma ihbar LED'i, 1 NO ihbar kontağı
- Entegre edilmiş by-pass kontaktları
- SIRIUS'a uygunluk

1.5	3.6	3RW3013-1BB14	1.907,00	1
3	6.5	3RW3014-1BB14	2.203,00	1
4	9	3RW3016-1BB14	2.505,00	1
5.5	12.5	3RW3017-1BB14	2.832,00	1
7.5	17.6	3RW3018-1BB14	3.340,00	1
11	25	3RW3026-1BB14	3.872,00	1
15	32	3RW3027-1BB14	4.381,00	1
18.5	38	3RW3028-1BB14	5.082,00	1
22	45	3RW3036-1BB14	6.655,00	1
30	63	3RW3037-1BB14	7.986,00	1
37	72	3RW3038-1BB14	9.559,00	1
45	80	3RW3046-1BB14	10.648,00	1
55	106	3RW3047-1BB14	11.979,00	1



3RW40...-1BB14

SIRIUS-SOFTSTARTER BOY S6-S12

Direk Bağlantı ile Yumuşak Yol Verme

- Anma gerilimi 200-460V (\pm %10)
- Dört ayrı ayar potansiyometresi
 - Gerilim rampası ayarı
 - Akım sınırlama
 - Duruş süresi ayarı 0-20 s
 - Kalkış süresi ayarı
- 110-230V AC/DC, Kumanda Gerilimi (3RW4055'e kadar)
- 230V AC, Kumanda gerilimi 3RW4055'den itibaren
- Entegre edilmiş by-pass Kontaktları
- Entegre edilmiş cihaz koruması, motor aşırı yük koruması, durum ve arıza uyarıları

5,5	12,5	3RW4024-1BB14	3.945,00	1
11	25	3RW4026-1BB14	4.643,00	1
15	32	3RW4027-1BB14	5.566,00	1
18,5	38	3RW4028-1BB14	6.813,00	1
22	45	3RW4036-1BB14	7.986,00	1
30	63	3RW4037-1BB14	9.753,00	1
37	72	3RW4038-1BB14	11.132,00	1
45	80	3RW4046-1BB14	12.379,00	1
55	106	3RW4047-1BB14	13.431,00	1
75	134	3RW4055-6BB44	16.509,00	1
90	162	3RW4056-6BB44	20.430,00	1
132	230	3RW4073-6BB44	22.644,00	1
160	280	3RW4074-6BB44	25.364,00	1
200	356	3RW4075-6BB44	38.610,00	1
250	432	3RW4076-6BB44	38.456,00	1



3RW40...-6BB44

NOT : SIRIUS Softstarter kullanıldığında köprüleme amaçlı ilave bir by-pass kontaktörüne gerek yoktur. Çift yönlü motor uygulamaları için şirketimizle görüşülmesini rica ederiz.

Tablodaki güç değerleri CLASS 10 termik açma sınıfına göre düzenlenmiştir. Ağır yol alma şartlarında (CLASS 20 / CLASS 30) cihaz seçimi için şirketimize danışınız.

SIRIUS softstarterler

3RW44 softstarterler



3RW44..-



Malzeme Cinsi	Motor Gücü (kW)	Nominal Akım (A)	Sipariş No	Birim Fiyatı TL	Min. Sipariş Adedi
---------------	-----------------	------------------	------------	-----------------	--------------------

3RW44 SIKOSTART SOFTSTARTER

AC Motor Yumuşak Kalkış ve Duruş Cihazları : Direk ve Kök 3 Bağlantı ile Yumuşak Yol Verme

Özellik	15(22)	29(50)	3RW4422-1BC44	15.180,00	1
• Dönüş moment kontrolü	15(22)	29(50)	3RW4422-1BC44	15.180,00	1
• Grafik ekran display (LCD)	18,5(30)	36(62)	3RW4423-1BC44	17.547,00	1
• Haberleşme özelliği	22(45)	47(81)	3RW4424-1BC44	21.758,00	1
• Entegre edilmiş motor aşırı yük ve cihaz koruması	30(55)	57(99)	3RW4425-1BC44	22.644,00	1
• Standart ve kök 3 bağlantı	37(75)	77(133)	3RW4426-1BC44	23.782,00	1
• Entegre edilmiş köprüleme kontağı	45(90)	93(161)	3RW4427-1BC44	28.083,00	1
• Entegre edilmiş köprüleme kontağı	55(110)	113(196)	3RW4434-6BC44	31.625,00	1
• Pompa kalkış ve duruşuna uygun	75(132)	134(232)	3RW4435-6BC44	36.053,00	1
• Entegre edilmiş fren fonksiyonu, hata ve durum uyarıları	90(160)	162(281)	3RW4436-6BC44	47.438,00	1
• Kompakt yapı	110(200)	203(352)	3RW4443-6BC44	48.936,00	1
	132(250)	250(433)	3RW4444-6BC44	54.648,00	1
	160(315)	313(542)	3RW4445-6BC44	71.346,00	1
	200(355)	356(617)	3RW4446-6BC44	83.237,00	1
	250(400)	432(748)	3RW4447-6BC44	90.068,00	1
	315(560)	551(954)	3RW4453-6BC44	111.320,00	1
	355(630)	615(1065)	3RW4454-6BC44	134.090,00	1
	400(710)	693(1200)	3RW4455-6BC44	144.210,00	1
	450(800)	780(1351)	3RW4456-6BC44	163.185,00	1
	500(900)	880(1524)	3RW4457-6BC44	190.280,00	1
	560(1000)	970(1680)	3RW4458-6BC44	198.605,00	1
	630(1100)	1076(1864)	3RW4465-6BC44	211.255,00	1
	710(1200)	1214(2103)	3RW4466-6BC44	234.025,00	1

PROFIBUS Komünikasyon modülü	(Tüm 3RW44 Cihazlara uygun)	3RW4900-0KC00	6.050,00	1
PROFINET Komünikasyon modülü	(Tüm 3RW44 Cihazlara uygun)	3RW4900-0NC00	6.958,00	1

Normal yol alma sınıfı dışında olan (CLASS 10 üzeri), atalet momenti yüksek olan uygulamalarda (Kırma-eleme, değirmen, fan uygulamaları) bir üst güç değerindeki cihaz seçilmelidir.

Not : Parantez içerisindeki değerler kök 3 bağlantı uygulandığında geçerlidir, 3RW44 El kitabı için :

http://cache.automation.siemens.com/dnl/TEwNzkzAAAA_21772518_HB/5352195-

SIMOCODE motor yönetim sistemleri

3UF7 motor yönetim sistemleri

SIMOCODE - PRO Sistem Görünüm ve Özellikler

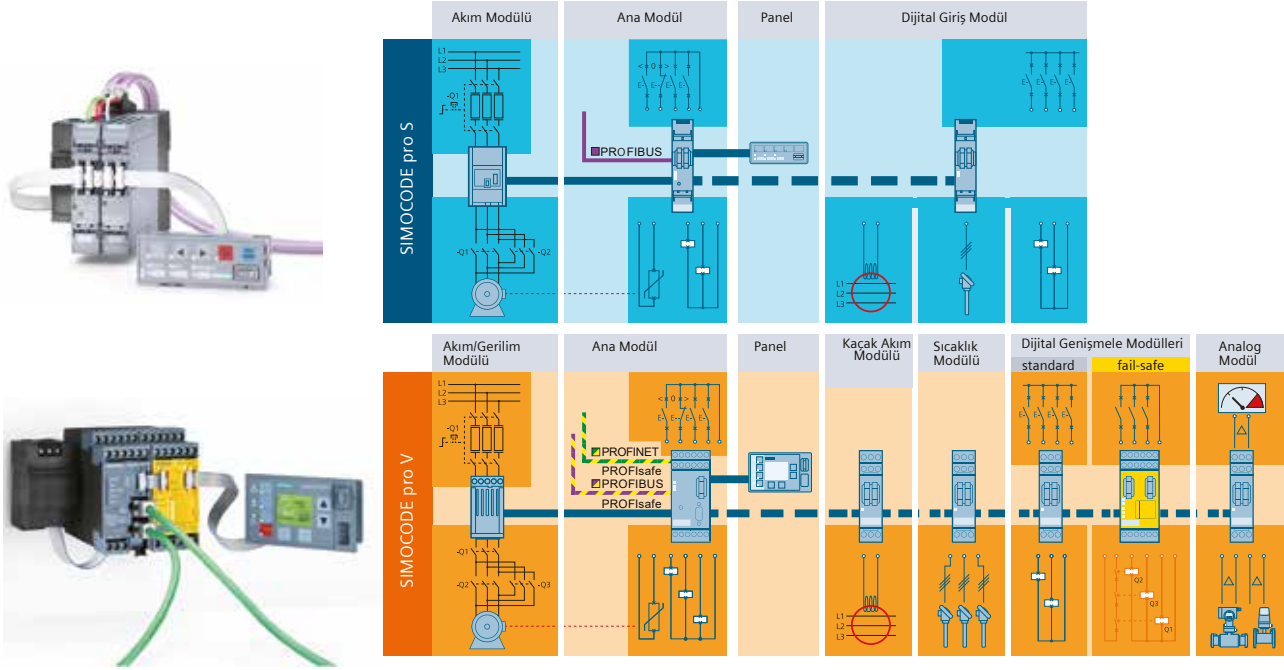

Simocode Pro

SIMOCODE pro, sabit hızlı motorların yönetim ve kontrolü için esnek ve modüler bir sistem sunar. SIMOCODE mühendislik istasyonu ve motor yolverme devresi arası ihtiyaç duyulan bağlantıyı ve haberleşme ihtiyacını optimize eder. Kurulum, devreye alma, operasyon ve bakımda işletmelere önemli maliyet tasarrufu sağlar.

Cihaz Serileri

- SIMOCODE pro C, Kompakt sistem, direkt yolverme, sağ-sol yolverme gibi motor yolverme uygulamalarında kullanıma uygundur.
- SIMOCODE pro S – Akıllı kontrol sistemi, direkt yol verme, sağ-sol yolverme, yıldız-üçgen yolverme, yumuşak yolverme gibi uygulamalar için motor kontrol ve yönetimi sağlar. İhtiyaç durumunda yanına ilave edilebilen multi fonksiyon modülü ile ek dijital giriş/çıkış, kaçak akım ve sıcaklık izleme fonksiyonlarını da izleme özelliğine sahiptir.
- SIMOCODE pro V – Gelişmiş kontrol sistemi, direkt yol verme, sağ-sol yolverme, yıldız-üçgen yolverme, yumuşak yolverme gibi uygulamalar için motor kontrol ve yönetimi sağlar. İhtiyaca göre sisteme dijital giriş/çıkış modülleri, emniyetli giriş/çıkış modülü, sıcaklık modülü, kaçak akım modülü ve analog giriş-çıkış modülü gibi ek modüller eklenebilir.

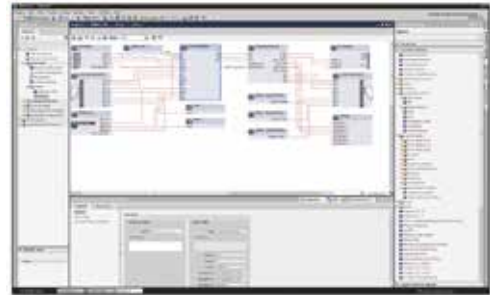

SIMOCODE ES TIA V 15

Özellikler

- Elektronik Aşırı yük koruma (CLASS 5 - 40)
- Termistör motor koruma
- Faz hatası / Fazlarda Asimetri
- Blokaj Koruma
- Motor akımı için ayarlanabilir izleme değerleri
- Voltaj ve Güç İzleme
- Güç Faktörü İzleme
- Toprak Hatası İzleme
- Sıcaklık İzleme, ör: PT100/PT1000
- Motor çalışma zamanı, duruş zamanı, kalkış sayısı izleme

Faydalar

- PROFIBUS DP, PROFINET, Modbus RTU veya OPC UA üzerinden haberleşme sayesinde PLC ve Motor Yolverici arası kablolama ihtiyacını minimuma indirir.
- Operasyon, servis ve diagnostik bilgilerin sürekli olarak okunması sayesinde sahanın sorunsuz işletilmesine katkı sağlar. Bakım ve servis dostudur.
- Modüler yapısı sayesinde her işletmenin özel ihtiyaçlarına uygun olarak genişletilebilir.
- Yer ve zaman ihtiyacını minimuma indirir.
- Esnek programlanabilir yapısı sayesinde ek komponent ve kablolama ihtiyaçlarını azaltır.

SIMOCODE motor yönetim sistemleri

3UF7 motor yönetim sistemleri

Malzeme Cinsi	Sipariş No.	Birim Fiyatı TL
---------------	-------------	-----------------



3UF7020-1AU01-0

Ana Modüller

PROFIBUS Haberleşme

Simocode Pro C - 110..240V AC / DC	3UF7000-1AU00-0	4.422,00
Simocode Pro S - 24V DC	3UF7020-1AB01-0	4.364,00
Simocode Pro S - 110..240V AC / DC	3UF7020-1AU01-0	3.589,00
Simocode Pro V - 24V DC	3UF7010-1AB00-0	6.910,00
Simocode Pro V - 110..240V AC / DC	3UF7010-1AU00-0	6.109,00

PROFINET Haberleşme

Simocode Pro V PN - 24V DC	3UF7011-1AB00-0	8.061,00
Simocode Pro V PN - 110..240V AC / DC	3UF7011-1AU00-0	7.110,00

Modbus RTU Haberleşme

Simocode Pro V Modbus RTU - 24V DC	3UF7012-1AB00-0	6.910,00
Simocode Pro V Modbus RTU - 110..240V AC / DC	3UF7012-1AU00-0	6.109,00

EtherNet / IP Haberleşme

Simocode Pro V EtherNet / IP - 24V DC	3UF7013-1AB00-0	7.586,00
Simocode Pro V EtherNet / IP - 110..240V AC / DC	3UF7013-1AU00-0	6.696,00



3UF7011-1AU00-0

Akım Ölçme Modülleri

0.3 .. 3A	3UF7100-1AA00-0	1.276,00
2.4..25A	3UF7101-1AA00-0	1.340,00
10..100A	3UF7102-1AA00-0	1.470,00
20..200A	3UF7103-1AA00-0	2.856,00
63..630A	3UF7104-1BA00-0	3.273,00



3UF7114-1BA00-0

İkinci Nesil Akım/Gerilim Ölçme Modülleri (SIMOCODE Pro V için)*

0.3..4A - 690 V'a kadar	3UF7110-1AA01-0	2.504,00
3..40A - 690 V'a kadar	3UF7111-1AA01-0	2.556,00
10..115A - 690 V'a kadar	3UF7112-1AA01-0	2.587,00
20..200A - 690 V'a kadar	3UF7113-1AA01-0	3.947,00
63..630A - 690 V'a kadar	3UF7114-1BA01-0	4.373,00



3UF7110-1AA01-0

* İkinci Nesil Akım/Gerilim ölçme modülleri SIMOCODE Pro V PROFIBUS E15, Pro V PN E10 ve Pro V EtherNet/IP E01, Pro V Modbus RTU E02 versiyon ve sonrası ürünlerde kullanılabilir.

Genişleme Modülleri

SIMOCODE Pro S Genişleme Modülleri

Multifonksiyonel modül 24 V DC	3UF7600-1AB01-0	2.587,00
Multifonksiyonel modül 110..240 V AC / DC	3UF7600-1AU01-0	2.587,00

SIMOCODE Pro V Genişleme Modülleri

Dijital genişleme modülü 24 V DC	3UF7300-1AB00-0	1.946,00
Dijital genişleme modülü 110..240 V AC/DC	3UF7300-1AU00-0	1.946,00
Analog genişleme modülü	3UF7400-1AA00-0	3.255,00
Kaçak akım modülü (3UL23 akım trafosu ile)	3UF7510-1AA00-0	2.063,00
Sıcaklık Modülü	3UF7700-1AA00-0	2.738,00
DM-F Local emniyetli genişleme modülü 24 V DC	3UF7320-1AB00-0	3.805,00
DM-F PROFISAFE emniyetli genişleme modülü 24 V DC	3UF7330-1AB00-0	5.090,00



3UF7300-1AU00-0

SIMOCODE motor yönetim sistemleri

3UF7 motor yönetim sistemleri

Malzeme Cinsi	Sipariş No.	Birim Fiyatı TL
---------------	-------------	-----------------

Modüller Arası Bağlantı Kabloları



3UF7930-0AA00-0

0.025 m yassı kablo	3UF7930-0AA00-0	127,00
0.1 m yassı kablo	3UF7931-0AA00-0	127,00
0.3 m yassı kablo	3UF7935-0AA00-0	169,00
0.5 m yassı kablo	3UF7932-0AA00-0	194,00
1.0 m yuvarlak kablo	3UF7937-0BA00-0	418,00
2.5 m yuvarlak kablo	3UF7933-0BA00-0	460,00



3UF7200-1AA01-0

Operatör Paneller

Operatör Paneli Titanyum Gri	3UF7200-1AA01-0	2.556,00
Gösterge Paneli Titanyum Gri*	3UF7210-1AA01-0	4.207,00



3UF7210-1AA01-0

* Sadece SIMOCODE Pro V, Pro V PN ve Pro V Modbus RTU ile kullanılabilir.

Aksesuarlar



3UF7902-0AA00-0

Hafıza Modülü

Initialization module (Panoya montaj)	3UF7902-0AA00-0	690,00
---------------------------------------	-----------------	--------



3UF7920-0AA00-0

Initialization Modül Y Bağlantı Kablosu

0,1 - 1,0 m	3UF7931-0CA00-0	479,00
0,5 - 1,0 m	3UF7932-0CA00-0	553,00
1,0 - 1,0 m	3UF7937-0CA00-0	770,00

Diğer Aksesuarlar

Pano dışından bağlanma adaptörü	3UF7920-0AA00-0	251,00
Profibus adresleme konnektörü	3UF7910-0AA00-0	744,00
PRO S PROFIBUS kablosu ekran bağlama ve destek terminali	3UF7960-0AA00-0	586,00



3UF7960-0AA00-0

PC Bağlantı Kabloları



3UF7941-0AA00-0

PC bağlantı kablosu USB	3UF7941-0AA00-0	1.353,00
-------------------------	-----------------	----------

Yazılım



3ZS1322-5CC13-0YA5

SIMOCODE ES / TIA V15 Combo Lisans - Standard	3ZS1322-5CC13-0YA5	9.429,00
SIMOCODE ES / TIA V15 Combo Lisans - Premium	3ZS1322-6CC13-0YA5	15.817,00

AS-Interface

Haberleşme modülleri, güç kaynakları, kablolar, adresleme cihazı ve aksesuarlar



3RK7243-2AA30-0XB0



3RK7137-6SA00-0BC1



3RX9501-0BA00



3RX9010-0AA00



3RK1904-2AB02



3RK1901-1NN10
3RK1901-1NR21



3RK1901-1NR10



3RK1902-4BA00-5AA0

Malzeme Cinsi	Sipariş No.	Birim Fiyatı TL	Min. Sipariş Adedi
---------------	-------------	-----------------	--------------------

AS-Interface Haberleşme Modülleri

S7-1200 Master

CM 1243-2

3RK7243-2AA30-0XB0 5.869,00 1

ET 200SP Master

CM AS-I Master ST (Base Unit ayrıca sipariş edilmelidir)*

3RK7137-6SA00-0BC1 7.453,00 1

F-CM AS-I Safety ST (Base Unit ayrıca sipariş edilmelidir)**

3RK7136-6SC00-0BC1 5.390,00 1

* Base Unit-BU20-P6+A2+4D (6ES7193-6BP20-0DC0) Otomasyon listesinden sipariş edilmelidir.

** Base Unit-BU20-P6+A2+4B (6ES7193-6BP20-0BC1) Otomasyon listesinden sipariş edilmelidir.

Data Decoupling Modüller

AS-I Master CM 1243-2 için giriş: 24V DC / çıkış: 30V DC
1x4A tekli Data Decoupling Modülü

3RK7271-1AA30-0AA0 1.568,00 1

3RK1901-1DE12-1AA0 1.568,00 1

AS-I Güç Kaynakları

Giriş: AC 120 /230 V - Çıkış: 3A

3RX9501-0BA00 3.966,00 1

Giriş: 24V DC - Çıkış: 3A

3RX9501-1BA00 6.718,00 1

Giriş: AC 120 /230 V - Çıkış: 5A

3RX9502-0BA00 5.119,00 1

Giriş: AC 120 /230 V - Çıkış: 8A

3RX9503-0BA00 7.518,00 1

AS-I Kablolar

AS-I sarı kablo , 100 m

3RX9010-0AA00 3.407,00 1

AS-I siyah kablo (DC 24 V), 100 m

3RX9020-0AA00 4.046,00 1

AS-I Adresleme Cihazı

3RK1904-2AB02 6.079,00 1

AS-I Aksesuarlar

Extension plug (As-I hattını 200 m'e kadar uzatmak için kullanılır)

3RK1901-1MX02 1.408,00 1

AS-I kablosu dağıtıcı eleman

3RK1901-2NN10 306,00 1

AS-I / M12 dallandırıcı eleman (taşıma kapasitesi 4A)

3RK1901-2NR10 306,00 1

AS-I / M12 dallandırıcı eleman 1m kablolu

3RK1901-2NR11 329,00 1

AS-I ve Uaux / M12 dallandırıcı eleman 1m kablolu

3RK1901-2NR21 592,00 1

AS-I / M12 dallandırıcı eleman (taşıma kapasitesi 2A)

3RX9801-0AA00 190,00 1

M12 düz konnektör 5 kutup vidalı bağlantı (Maks. 0.75 mm²)

3RK1902-4BA00-5AA0 222,00 1

AS-I kablo sonlandırıcı, IP 67

3RK1901-1MN00 55,00 10

Montaj plakası sonlandırıcı

3RK1902-0AR00 17,00 5

IP 67 modül boş M12 girişler için koruyucu kapak

3RK1901-1KA00 16,00 10

AS-Interface

Slave modüller

Malzeme Cinsi	Sipariş No.	Birim Fiyatı TL
---------------	-------------	-----------------

Pano İçi Slave Modüller, IP20



3RK2400-2CE00-2AA2

17,55 mm: Slave Tipi A/B

YENİ

4DI 2-kablolu bağlantı

3RK2200-0CE00-2AA2	1.361,00
--------------------	----------

22,5 mm: Slave Tipi A/B

YENİ

4DI 3-kablolu bağlantı

4DI / 4DO Röle çıkış 3-kablolu bağlantı

4DI / 4DO 2A yarı iletken çıkış 3-kablolu bağlantı

3RK2200-2CE00-2AA2	1.712,00
--------------------	----------

3RK2402-2CE00-2AA2	2.336,00
--------------------	----------

3RK2400-2CE00-2AA2	2.225,00
--------------------	----------



3RK2200-0CQ20-0AA3

K45 Saha Tipi Slave Modüller, IP67

Slave Tipi A/B

4DI*

3DO (1A)*

2DI / 2DO (2A)*

3RK2200-0CQ20-0AA3	1.809,00
--------------------	----------

3RK2100-1EQ20-0AA3	2.000,00
--------------------	----------

3RK2400-1BQ20-0AA3	2.050,00
--------------------	----------

Slave Tipi Standart

4DI*

4DO (1A)*

3RK1200-0CQ20-0AA3	1.665,00
--------------------	----------

3RK1100-1CQ20-0AA3	2.000,00
--------------------	----------

K45 Montaj Plakası

Duvara montaj

Standart raya montaj

3RK1901-2EA00	131,00
---------------	--------

3RK1901-2DA00	136,00
---------------	--------

*K45 montaj plakası dahil değildir. Ayrıca sipariş edilebilir.



3RK2400-1DQ00-0AA3

K60 Saha Tipi Slave Modüller, IP67

Dijital I/O Modülleri Slave Tipi A/B

8DI**

4DI / 4DO (2A)**

4DI / 3DO (2A)**

3RK2200-0DQ00-0AA3	3.471,00
--------------------	----------

3RK2400-1DQ00-0AA3	2.848,00
--------------------	----------

3RK2400-1FQ03-0AA3	2.831,00
--------------------	----------

Dijital I/O Modülleri Slave Tipi Standart

8DI**

4DI / 4DO (2A)**

3RK1200-0DQ00-0AA3	3.311,00
--------------------	----------

3RK1400-1DQ00-0AA3	2.720,00
--------------------	----------

Analog Modüller: Slave Tipi A/B

2AI - 4..20 mA / ± 20 mA**

2AI - ± 10 V / 1..5 V**

3RK2207-1BQ50-0AA3	3.968,00
--------------------	----------

3RK2207-2BQ50-0AA3	3.968,00
--------------------	----------

Analog Modüller: Slave Tipi Standart

2AI - 4..20 mA / ± 20 mA**

2AI - ± 10 V / 1..5 V**

4AI - 4..20 mA / ± 20 mA**

4AI - ± 10 V / 1..5 V**

2AO - 4..20 mA / ± 20 mA / 0..20 mA**

2AO - ± 10 V / 0..10 V / 1..5 V**

3RK1207-1BQ40-0AA3	3.759,00
--------------------	----------

3RK1207-2BQ40-0AA3	3.759,00
--------------------	----------

3RK1207-1BQ44-0AA3	4.319,00
--------------------	----------

3RK1207-2BQ44-0AA3	4.319,00
--------------------	----------

3RK1107-1BQ40-0AA3	3.985,00
--------------------	----------

3RK1107-2BQ40-0AA3	3.985,00
--------------------	----------



3RK1 901-0CA00

K60 Montaj Plakaları

Duvara montaj

Standart raya montaj

3RK1901-0CA00	211,00
---------------	--------

3RK1901-0CB01	250,00
---------------	--------

**K60 montaj plakası dahil değildir. Ayrıca sipariş edilebilir.

SENTRON koruma cihazları

Sistem görünüm ve özellikler

3VA10-3VA26 Kodlandırma Sistematiği

Online konfigüratör:

www.siemens.com/lowvoltage/configurator-3VA

3VA 4 5 6 7 8 9 10 11 12 - 0AA0

Koruma Ünitesi	Termik Manyetik	1
	Elektronik	2
Boyut (Kasa Tipi)	100 A	0
	160 A	1
	250 A	2
	400 A	3
	630 A	4
	1000 A	5
	1250 A	6

	3VA11	3VA12	3VA13	3VA14	3VA15	3VA20	3VA21	3VA22	3VA23	3VA24	3VA25	3VA26		
Anma Akımı													0	8
8 A	■	-	-	-	-	-	-	-	-	-	-	-	9	2
12.5 A	■	-	-	-	-	-	-	-	-	-	-	-	9	6
16 A	■	-	-	-	-	-	-	-	-	-	-	-	2	0
20 A	■	-	-	-	-	-	-	-	-	-	-	-	2	5
25 A	■	-	-	-	-	■	■	-	-	-	-	-	3	2
32 A	■	-	-	-	-	-	-	-	-	-	-	-	4	0
40 A	■	-	-	-	-	■	■	-	-	-	-	-	5	0
50 A	■	-	-	-	-	-	-	-	-	-	-	-	5	3
63 A	■	-	-	-	-	■	■	-	-	-	-	-	6	0
80 A	■	-	-	-	-	-	-	-	-	-	-	-	8	0
100 A	■	-	-	-	-	■	■	-	-	-	-	-	1	0
125 A	■	-	-	-	-	-	-	-	-	-	-	-	1	2
160 A	■	■	-	-	-	-	■	■	-	-	-	-	1	6
200 A	-	■	-	-	-	-	-	-	-	-	-	-	2	0
250 A	-	■	■	-	-	-	-	■	■	-	-	-	2	5
320 A	-	-	■	-	-	-	-	-	-	-	-	-	3	2
400 A	-	-	■	■	-	-	-	-	■	■	-	-	4	0
500 A	-	-	-	■	-	-	-	-	-	■	-	-	5	0
630 A	-	-	-	■	■	-	-	-	-	■	■	-	6	3
800 A	-	-	-	-	■	-	-	-	-	-	■	-	8	0
1000 A	-	-	-	-	■	-	-	-	-	-	■	-	1	0
1250 A	-	-	-	-	-	-	-	-	-	-	■	-	1	2

	3VA11	3VA12	3VA13	3VA14	3VA15	3VA20	3VA21	3VA22	3VA23	3VA24	3VA25	3VA26	
Kısa Devre Kesme Kapasitesi													1
Aşırı Yük ve Kısa Devre Korumasız	■	■	■	■	-	-	-	-	-	-	-	-	2
16 kA	-	-	-	-	-	-	-	-	-	-	-	-	3
25 kA	■	■	■	■	-	-	-	-	-	-	-	-	4
36 kA	■	■	■	■	-	-	-	-	■	■	-	-	5
55 kA	■	■	■	■	■	■	■	■	■	■	■	■	6
70 kA	■	■	■	■	■	-	-	-	-	-	-	-	6
85 kA	-	-	-	-	-	■	■	■	■	■	■	■	7
110 kA	-	-	■	■	■	■	■	■	■	■	■	■	8
150 kA	-	-	-	-	-	■	■	■	-	-	-	-	8
200 kA	-	-	-	-	-	■	■	■	■	-	-	-	9

SENTRON koruma cihazları

Sistem görünüm ve özellikler

		3VA											4	5	6	7	8	9	10	11	12	- 0AA0			
		3VA11	3VA12	3VA13	3VA14	3VA15	3VA20	3VA21	3VA22	3VA23	3VA24	3VA25	3VA26												
Termik Manyetik Koruma	Korumasız	■	■	■	■	■	■	■	■	■	■	■	■	SD100	-								A		
	Hat Koruması	■	-	-	-	-	-	-	-	-	-	-	-	TM210	FTFM									D	
		■	-	-	-	-	-	-	-	-	-	-	-	TM220	ATFM									E	
		■	■	■	■	■	-	-	-	-	-	-	-	TM240	ATAM									F	
		■	■	■	■	■	-	-	-	-	-	-	-	TM110M	FM									G	
	Starter Koruması	■	-	-	-	-	-	-	-	-	-	-	-	TM120M	AM									H	
■		■	■	■	■	-	-	-	-	-	-	-													
Nötr İletkeni Koruması (Termik Manyetik)	Korumasız																					A			
	Hat Koruması	Nötr İletkeni Korumasız																					E		
		%50 Nötr İletkeni Koruması																						F	
		%100 Nötr İletkeni Koruması																						G	
	Starter Koruması	Nötr İletkeni Korumasız																						M	
Elektronik Koruma	Hat Koruması	-	-	-	-	-	■	■	■	■	■	■	■	ETU340	ELISA LI	H	K								
		-	-	-	-	-	-	■	■	■	■	■	■	ETU320	LI	H	L								
		-	-	-	-	-	-	■	■	■	■	■	■	ETU330	LIG	H	M								
	Hat ve Jeneratör Koruması	-	-	-	-	-	-	■	■	■	■	■	■	ETU350	LSI	H	N								
		-	-	-	-	-	-	■	■	■	■	■	■	ETU550	LSI	J	P								
	Hat ve Jeneratör Koruması, Ekranlı	-	-	-	-	-	-	■	■	■	■	■	■	ETU560	LSIG	J	Q								
		-	-	-	-	-	-	■	■	■	■	■	■	ETU850	LSI	K	P								
	Hat ve Jeneratör Koruması, Ekranlı , Enerji Veri Toplama, Özelliği	-	-	-	-	-	-	■	■	■	■	■	■	ETU860	LSIG	K	Q								
		-	-	-	-	-	-	■	■	■	■	■	■	ETU350M	LSI	M	N								
	Motor Koruması , Ekranlı	-	-	-	-	-	-	■	■	■	■	■	■	ETU550M	LSI	M	P								
	Motor Koruması , Ekranlı , Enerji Veri Toplama Özelliği	-	-	-	-	-	-	■	■	■	■	■	■	ETU860M	LSIG	M	Q								
Starter Koruması	-	-	-	-	-	-	■	■	■	■	■	■	ETU310M	I	M	S									
Kutup Sayısı	1 Kutuplu	■	-	-	-	-	-	-	-	-	-	-											1		
	2 Kutuplu	■	■	■	■	■	■	■	■	■	■	■											2		
	3 Kutuplu	■	■	■	■	■	■	■	■	■	■	■											3		
	4 Kutuplu	■	■	■	■	■	■	■	■	■	■	■											4		
Bağlantı Tipi	Bara Bağlantı Adaptörlü	■	■	■	■	■	■	■	■	■	■	■											2		
	Blok Klemens Bağlantılı	■	-	-	-	-	■	■	-	-	-	-											6		

STSM (Sabit Termik Sabit Manyetik) : Termik ve Manyetik Ayarsız
 ATSM (Ayarlı Termik Sabit Manyetik) : Termik Ayarlı ve Manyetik Ayarsız
 ATAM (Ayarlı Termik Ayarlı Manyetik) : Termik Ayarlı ve Manyetik Ayarlı
 SM (Sabit Manyetik) : Termik Koruma Yok , Manyetik Ayarsız
 AM (Ayarlı manyetik) :Termik Koruma Yok , Manyetik Ayarlı

SENTRON koruma cihazları

3VA kompakt tip güç şalterleri

3VA1 ve 3VA2 TİPİ KOMPAKT GÜÇ ŞALTERLERİ

3 kutuplu

HAT KORUMASINA YÖNELİK KOMPAKT GÜÇ ŞALTERLER 3 Kutuplu Kompakt Şalterler (IEC60947-2 standardında)

- 3VA1 termik ayarlı, manyetik sabit, TM220 termik manyetik koruma ünitesi, blok klemens bağlantılı veya bara bağlantı adaptörlü
- 3VA1 termik ayarlı, manyetik ayarlı, TM240 termik manyetik koruma ünitesi, blok klemens bağlantılı veya bara bağlantı adaptörlü

380/415VAC/50Hz , Ics=Icu

Tip	Anma Akımı In(A)	Termik Ayar Sahası IR(A)	Manyetik Ayar Sahası li(A)	Koruma Ünitesi Tipi	Sipariş No	Kesme Kapasitesi (kA)	Birim Fiyatı TL	Min. Sipariş Adedi
3VA11	16	11 ... 16	320	TM220	3VA1196-4EE36-0AA0	36	1.742,00	1
	20	14 ... 20	320	TM220	3VA1120-4EE36-0AA0	36	1.742,00	1
	25	18 ... 25	320	TM220	3VA1125-4EE36-0AA0	36	1.742,00	1
	32	22 ... 32	320	TM220	3VA1132-4EE36-0AA0	36	1.742,00	1
	40	28 ... 40	400	TM220	3VA1140-4EE36-0AA0	36	1.742,00	1
	50	35 ... 50	500	TM220	3VA1150-4EE36-0AA0	36	1.742,00	1
	63	44 ... 63	630	TM220	3VA1163-4EE36-0AA0	36	1.742,00	1
	80	56 ... 80	800	TM220	3VA1180-4EE36-0AA0	36	1.742,00	1
	100	70 ... 100	1000	TM220	3VA1110-4EE36-0AA0	36	1.742,00	1
	125	88 ... 125	1250	TM220	3VA1112-4EE36-0AA0	36	2.253,00	1
	160	112 ... 160	1600	TM220	3VA1116-4EE36-0AA0	36	2.396,00	1



3VA11



TM220

3VA11	16	11 ... 16	160 ... 320	TM240	3VA1196-4EF36-0AA0	36	1.778,00	1
	20	14 ... 20	160 ... 320	TM240	3VA1120-4EF36-0AA0	36	1.778,00	1
	25	18 ... 25	160 ... 320	TM240	3VA1125-4EF36-0AA0	36	1.778,00	1
	32	22 ... 32	160 ... 320	TM240	3VA1132-4EF36-0AA0	36	1.778,00	1
	40	28 ... 40	200 ... 400	TM240	3VA1140-4EF36-0AA0	36	1.778,00	1
	50	35 ... 50	250 ... 500	TM240	3VA1150-4EF36-0AA0	36	1.778,00	1
	63	44 ... 63	315 ... 630	TM240	3VA1163-4EF36-0AA0	36	1.778,00	1
	80	56 ... 80	400 ... 800	TM240	3VA1180-4EF36-0AA0	36	1.778,00	1
	100	70 ... 100	500 ... 1000	TM240	3VA1110-4EF36-0AA0	36	1.778,00	1
	125	88 ... 125	625 ... 1250	TM240	3VA1112-4EF36-0AA0	36	2.346,00	1
	160	112 ... 160	800 ... 1600	TM240	3VA1116-4EF36-0AA0	36	2.492,00	1
3VA12	200	140 ... 200	1000...2000	TM240	3VA1220-4EF32-0AA0	36	3.318,00	1
	250	175 ... 250	1250...2500	TM240	3VA1225-4EF32-0AA0	36	3.525,00	1
3VA13	320	220 ... 320	1600...3200	TM240	3VA1332-4EF32-0AA0	36	7.390,00	1
	400	280 ... 400	2000...4000	TM240	3VA1340-4EF32-0AA0	36	8.717,00	1
3VA14	500	350 ... 500	2500...5000	TM240	3VA1450-4EF32-0AA0	36	10.053,00	1
	630	440 ... 630	2520...5040	TM240	3VA1463-4EF32-0AA0	36	11.978,00	1



3VA12



TM240

SENTRON koruma cihazları

3VA kompakt tip güç şalterleri

3VA1 ve 3VA2 TİPİ KOMPAKT GÜÇ ŞALTERLERİ

3 kutuplu

HAT KORUMASINA YÖNELİK KOMPAKT GÜÇ ŞALTERLERİ

3 Kutuplu Kompakt Şalterler (IEC60947-2 standardında)

- 3VA1 termik ayarlı, manyetik sabit, TM220 termik manyetik koruma ünitesi, blok klemens bağlantılı veya bara bağlantı adaptörlü
- 3VA1 termik ayarlı, manyetik ayarlı, TM240 termik manyetik koruma ünitesi, blok klemens bağlantılı veya bara bağlantı adaptörlü

380/415VAC/50Hz , Ics=Icu

Tip	Anma Akımı In(A)	Termik Ayar Sahası IR(A)	Manyetik Ayar Sahası li(A)	Koruma Ünitesi Tipi	Sipariş No	Kesme Kapasitesi (kA)	Birim Fiyatı TL	Min. Sipariş Adedi
3VA11	16	11 ... 16	320	TM220	3VA1196-5EE36-0AA0	55	2.037,00	1
	20	14 ... 20	320	TM220	3VA1120-5EE36-0AA0	55	2.037,00	1
	25	18 ... 25	320	TM220	3VA1125-5EE36-0AA0	55	2.037,00	1
	32	22 ... 32	320	TM220	3VA1132-5EE36-0AA0	55	2.037,00	1
	40	28 ... 40	400	TM220	3VA1140-5EE36-0AA0	55	2.037,00	1
	50	35 ... 50	500	TM220	3VA1150-5EE36-0AA0	55	2.037,00	1
	63	44 ... 63	630	TM220	3VA1163-5EE36-0AA0	55	2.037,00	1
	80	56 ... 80	800	TM220	3VA1180-5EE36-0AA0	55	2.037,00	1
	100	70 ... 100	1000	TM220	3VA1110-5EE36-0AA0	55	2.037,00	1
	125	88 ... 125	1250	TM220	3VA1112-5EE36-0AA0	55	2.800,00	1
	160	112 ... 160	1600	TM220	3VA1116-5EE36-0AA0	55	2.982,00	1



3VA11

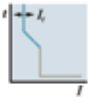

TM220

3VA11	16	11 ... 16	160 ... 320	TM240	3VA1196-5EF36-0AA0	55	2.134,00	1
	20	14 ... 20	160 ... 320	TM240	3VA1120-5EF36-0AA0	55	2.134,00	1
	25	18 ... 25	160 ... 320	TM240	3VA1125-5EF36-0AA0	55	2.134,00	1
	32	22 ... 32	160 ... 320	TM240	3VA1132-5EF36-0AA0	55	2.134,00	1
	40	28 ... 40	200 ... 400	TM240	3VA1140-5EF36-0AA0	55	2.134,00	1
	50	35 ... 50	250 ... 500	TM240	3VA1150-5EF36-0AA0	55	2.134,00	1
	63	44 ... 63	315 ... 630	TM240	3VA1163-5EF36-0AA0	55	2.134,00	1
	80	56 ... 80	400 ... 800	TM240	3VA1180-5EF36-0AA0	55	2.134,00	1
	100	70 ... 100	500 ... 1000	TM240	3VA1110-5EF36-0AA0	55	2.134,00	1
	125	88 ... 125	625 ... 1250	TM240	3VA1112-5EF36-0AA0	55	2.929,00	1
	160	112 ... 160	800 ... 1600	TM240	3VA1116-5EF36-0AA0	55	3.116,00	1
	3VA12	200	140 ... 200	1000...2000	TM240	3VA1220-5EF32-0AA0	55	3.964,00
	250	175 ... 250	1250...2500	TM240	3VA1225-5EF32-0AA0	55	4.154,00	1
3VA13	320	220 ... 320	1600...3200	TM240	3VA1332-5EF32-0AA0	55	8.114,00	1
	400	280 ... 400	2000...4000	TM240	3VA1340-5EF32-0AA0	55	9.104,00	1
3VA14	500	350 ... 500	2500...5000	TM240	3VA1450-5EF32-0AA0	55	11.059,00	1
	630	440 ... 630	2520...5040	TM240	3VA1463-5EF32-0AA0	55	12.931,00	1
3VA15	800	560 ... 800	4000...8000	TM240	3VA1580-5EF32-0AA0	55	16.007,00	1
	1000	700 ... 1000	5000...10000	TM240	3VA1510-5EF32-0AA0	55	21.409,00	1



3VA12

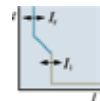

TM240

SENTRON koruma cihazları

3VA kompakt tip güç şalterleri

3VA1 ve 3VA2 TİPİ KOMPAKT GÜÇ ŞALTERLERİ

3 kutuplu

HAT KORUMASINA YÖNELİK KOMPAKT GÜÇ ŞALTERLERİ 3 Kutuplu Kompakt Şalterler (IEC60947-2 standardında)

- 3VA1 termik ayarlı, manyetik ayarlı, TM240 termik manyetik koruma ünitesi, blok klemens bağlantılı veya bara bağlantılı adaptörlü

380/415VAC/50Hz , Ics=Icu

Tip	Anma Akımı In(A)	Termik Ayar Sahası IR(A)	Manyetik Ayar Sahası li(A)	Koruma Ünitesi Tipi	Sipariş No	Kesme Kapasitesi (kA)	Birim Fiyatı TL	Min. Sipariş Adedi
3VA11	16	11 ... 16	160 ... 320	TM240	3VA1196-6EF36-0AA0	70	2.501,00	1
	20	14 ... 20	160 ... 320	TM240	3VA1120-6EF36-0AA0	70	2.501,00	1
	25	18 ... 25	160 ... 320	TM240	3VA1125-6EF36-0AA0	70	2.501,00	1
	32	22 ... 32	160 ... 320	TM240	3VA1132-6EF36-0AA0	70	2.501,00	1
	40	28 ... 40	200 ... 400	TM240	3VA1140-6EF36-0AA0	70	2.501,00	1
	50	35 ... 50	250 ... 500	TM240	3VA1150-6EF36-0AA0	70	2.501,00	1
	63	44 ... 63	315 ... 630	TM240	3VA1163-6EF36-0AA0	70	2.501,00	1
	80	56 ... 80	400 ... 800	TM240	3VA1180-6EF36-0AA0	70	2.501,00	1
	100	70 ... 100	500 ... 1000	TM240	3VA1110-6EF36-0AA0	70	2.501,00	1
	125	88 ... 125	625 ... 1250	TM240	3VA1112-6EF36-0AA0	70	3.665,00	1
	160	112 ... 160	800 ... 1600	TM240	3VA1116-6EF36-0AA0	70	3.898,00	1
3VA12	200	140 ... 200	1000 ... 2000	TM240	3VA1220-6EF32-0AA0	70	5.342,00	1
	250	175 ... 250	1250 ... 2500	TM240	3VA1225-6EF32-0AA0	70	5.595,00	1
3VA13	320	220 ... 320	1600...3200	TM240	3VA1332-6EF32-0AA0	70	9.205,00	1
	400	280 ... 400	2000...4000	TM240	3VA1340-6EF32-0AA0	70	10.325,00	1
3VA14	500	350 ... 500	2500...5000	TM240	3VA1450-6EF32-0AA0	70	12.567,00	1
	630	440 ... 630	2520...5040	TM240	3VA1463-6EF32-0AA0	70	14.701,00	1
3VA15	800	560 ... 800	4000...8000	TM240	3VA1580-6EF32-0AA0	70	18.168,00	1
	1000	700 ... 1000	5000...10000	TM240	3VA1510-6EF32-0AA0	70	25.880,00	1



3VA15

KORUMASIZ YÜK AYIRICILAR

Koruma ünitesiz 3 Kutuplu Yük Ayırıcılar (IEC60947-3 standardında)

3 kutuplu 380/415VAC/50Hz

3VA11	63	--	--	--	3VA1163-1AA36-0AA0	--	1.767,00	1
	100	--	--	--	3VA1110-1AA36-0AA0	--	1.767,00	1
	125	--	--	--	3VA1112-1AA36-0AA0	--	1.999,00	1
	160	--	--	--	3VA1116-1AA36-0AA0	--	2.074,00	1
3VA12	250	--	--	--	3VA1225-1AA32-0AA0	--	2.760,00	1
3VA13	400	--	--	--	3VA1340-1AA32-0AA0	--	4.114,00	1
3VA14	630	--	--	--	3VA1463-1AA32-0AA0	--	6.690,00	1



3VA13

SENTRON koruma cihazları

3VA kompakt tip güç şalterleri

3VA1 ve 3VA2 TİPİ KOMPAKT GÜÇ ŞALTERLERİ

3 kutuplu

HAT KORUMASINA YÖNELİK KOMPAKT GÜÇ ŞALTERLERİ

3 Kutuplu Kompakt Şalterler (IEC60947-2 standardında)

- 3VA2 tipi termik ve manyetik ayarlı LI korumalı ETU320 elektronik koruma ünitesi, bara bağlantı adaptörlü

380/415VAC/50Hz , Ics=Icu

Tip	Anma Akımı In(A)	Termik Ayar Sahası IR(A)	Manyetik Ayar Sahası li(A)	Koruma Ünitesi Tipi	Sipariş No	Kesme Kapasitesi (kA)	Birim Fiyatı TL	Min. Sipariş Adedi
3VA23	400	160 ... 400	600 ... 4000	ETU320	3VA2340-4HL32-0AAO	36	9.550,00	1
3VA24	630	250 ... 630	945 ... 6300	ETU320	3VA2463-4HL32-0AAO	36	12.797,00	1
3VA21	63	25 ... 63	95 ... 756	ETU320	3VA2163-5HL32-0AAO	55	3.058,00	1
	100	40 ... 100	150 ... 1200	ETU320	3VA2110-5HL32-0AAO	55	3.194,00	1
	160	63 ... 160	240 ... 1600	ETU320	3VA2116-5HL32-0AAO	55	6.100,00	1
3VA22	250	100 ... 250	375 ... 2500	ETU320	3VA2225-5HL32-0AAO	55	8.008,00	1
3VA23	400	160 ... 400	600 ... 4000	ETU320	3VA2340-5HL32-0AAO	55	10.504,00	1
3VA24	630	250 ... 630	945 ... 6300	ETU320	3VA2463-5HL32-0AAO	55	14.082,00	1
3VA25	800	320 ... 800	1200...8000	ETU320	3VA2580-5HL32-0AAO	55	18.772,00	1
	1000	400 ... 1000	1500...10000	ETU320	3VA2510-5HL32-0AAO	55	25.082,00	1
3VA26	1250	500 ... 1200	1875...12500	ETU320	3VA2612-5HL32-0AAO	55	25.289,00	1
3VA27(*)	1250	500 ... 1250	1875...18750	ETU320	3VA2712-5AB03-0AAO	55	26.271,00	1
	1600	640 ... 1600	2400...24000	ETU320	3VA2716-5AB03-0AAO	55	35.027,00	1
3VA21	63	25 ... 63	95 ... 756	ETU320	3VA2163-6HL32-0AAO	85	4.452,00	1
	100	40 ... 100	150 ... 1200	ETU320	3VA2110-6HL32-0AAO	85	4.812,00	1
	160	63 ... 160	240 ... 1600	ETU320	3VA2116-6HL32-0AAO	85	7.297,00	1
3VA22	250	100 ... 250	375 ... 2500	ETU320	3VA2225-6HL32-0AAO	85	9.565,00	1
3VA23	400	160 ... 400	600 ... 4000	ETU320	3VA2340-6HL32-0AAO	85	12.691,00	1
3VA24	630	250 ... 630	945 ... 6300	ETU320	3VA2463-6HL32-0AAO	85	16.515,00	1
3VA25	800	320 ... 800	1200...8000	ETU320	3VA2580-6HL32-0AAO	85	23.725,00	1
	1000	400 ... 1000	1500...10000	ETU320	3VA2510-6HL32-0AAO	85	26.361,00	1
3VA26	1250	500... 1200	1875...12500	ETU320	3VA2612-6HL32-0AAO	85	27.280,00	1
3VA27(*)	1250	500 ... 1250	1875...18750	ETU320	3VA2712-6AB03-0AAO	85	28.842,00	1
	1600	640 ... 1600	2400...24000	ETU320	3VA2716-6AB03-0AAO	85	38.418,00	1

(*): 3VA27 Mandallı tiptir. Motor takılamaz. Motor takılabilen tipler aşağıda belirtilmiştir.

3VA27 - 3 Kutuplu, motor takılabilen, ETU350 LSI elektronik koruma ünitesi

3VA27	800	320 ... 800	1200...12000	ETU350	3VA2780-1AC03-0AAO	55	20.196,00	1
	1000	400 ... 1000	1500...15000	ETU350	3VA2710-1AC03-0AAO	55	25.432,00	1
	1250	500 ... 1250	1875...18750	ETU350	3VA2712-1AC03-0AAO	55	29.282,00	1
	1600	640 ... 1600	2400...24000	ETU350	3VA2716-1AC03-0AAO	55	38.304,00	1
3VA27	800	320 ... 800	1200...12000	ETU350	3VA2780-2AC03-0AAO	85	24.017,00	1
	1000	400 ... 1000	1500...15000	ETU350	3VA2710-2AC03-0AAO	85	26.831,00	1
	1250	500 ... 1250	1875...18750	ETU350	3VA2712-2AC03-0AAO	85	30.307,00	1
	1600	640 ... 1600	2400...24000	ETU350	3VA2716-2AC03-0AAO	85	39.883,00	1

* 3VA27 tip devre kesici aksesuarları için 68-69'a bakınız.

SENTRON koruma cihazları

3VA kompakt tip güç şalterleri, starter ve motor koruma

3VA KOMPAKT TİP GÜÇ ŞALTERLERİ

3 kutuplu

3 KUTUPLU STARTER KORUMA ŞALTERİ (IEC60947-2 STANDARTINDA)

- TM120M sadece manyetik korumalı

IE3'e
hazır mısınız?



3 kutuplu

380/415VAC/50Hz



3VA11

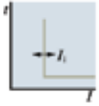

TM120M

Tip	Anma Akımı In(A)	Termik Ayar Sahası IR(A)	Manyetik Ayar Sahası li(A)	Koruma Ünitesi Tipi	Sipariş No	Kesme Kapasitesi (kA)	Birim Fiyatı TL	Min. Sipariş Adedi
3VA11	32	--	220 ... 510	TM120M	3VA1132-5MH36-0AA0	55	2.335,00	1
	40	--	280 ... 640	TM120M	3VA1140-5MH36-0AA0	55	2.335,00	1
	50	--	350 ... 800	TM120M	3VA1150-5MH36-0AA0	55	2.335,00	1
	63	--	440 ... 1010	TM120M	3VA1163-5MH36-0AA0	55	2.335,00	1
	80	--	560 ... 1280	TM120M	3VA1180-5MH36-0AA0	55	2.335,00	1
	100	--	700 ... 1600	TM120M	3VA1110-5MH36-0AA0	55	2.335,00	1
3VA12	125	--	875 ... 2000	TM120M	3VA1112-5MH36-0AA0	55	3.012,00	1
	160	--	1120 ... 2560	TM120M	3VA1216-5MH32-0AA0	55	3.514,00	1
3VA13	200	--	1400 ... 2800	TM120M	3VA1220-5MH32-0AA0	55	4.414,00	1
	250	--	2000 ... 4000	TM120M	3VA1325-5MH32-0AA0	55	4.859,00	1
3VA14	320	--	2240 ... 4480	TM120M	3VA1332-5MH32-0AA0	55	6.693,00	1
	400	--	3200 ... 6400	TM120M	3VA1440-5MH32-0AA0	55	7.101,00	1
3VA15	500	--	4000 ... 8000	TM120M	3VA1450-5MH32-0AA0	55	9.854,00	1
	630	--	5040 ... 9450	TM120M	3VA1563-5MH32-0AA0	55	11.315,00	1
3VA15	800	--	4800 ... 9600	TM120M	3VA1580-5MH32-0AA0	55	14.970,00	1

3VA11	32	--	220 ... 510	TM120M	3VA1132-6MH36-0AA0	70	2.731,00	1
	40	--	280 ... 640	TM120M	3VA1140-6MH36-0AA0	70	2.731,00	1
	50	--	350 ... 800	TM120M	3VA1150-6MH36-0AA0	70	2.731,00	1
	63	--	440 ... 1010	TM120M	3VA1163-6MH36-0AA0	70	2.731,00	1
	80	--	560 ... 1280	TM120M	3VA1180-6MH36-0AA0	70	2.731,00	1
	100	--	700 ... 1600	TM120M	3VA1110-6MH36-0AA0	70	2.731,00	1
3VA12	125	--	875 ... 2000	TM120M	3VA1112-6MH36-0AA0	70	3.760,00	1
	160	--	1120 ... 2560	TM120M	3VA1216-6MH32-0AA0	70	4.230,00	1
3VA13	200	--	1400 ... 2800	TM120M	3VA1220-6MH32-0AA0	70	5.206,00	1
	250	--	2000 ... 4000	TM120M	3VA1325-6MH32-0AA0	70	5.862,00	1
3VA14	320	--	2240 ... 4480	TM120M	3VA1332-6MH32-0AA0	70	8.023,00	1
	400	--	3200 ... 6400	TM120M	3VA1440-6MH32-0AA0	70	10.555,00	1
3VA15	500	--	4000 ... 8000	TM120M	3VA1450-6MH32-0AA0	70	11.404,00	1
	630	--	5040 ... 9450	TM120M	3VA1563-6MH32-0AA0	70	12.271,00	1
3VA15	800	--	4800 ... 9600	TM120M	3VA1580-6MH32-0AA0	70	16.494,00	1



3VA22



ETU350M

3 Kutuplu Motor Koruma Şalteri (IEC60947-2 standardında)

- * 3VA2 tipi LSI fonksiyonlu ($I_i = 15xI$), ETU350M elektronik koruma ünitesi, bara bağlantı adaptörü

380/415VAC/50Hz

3 kutuplu

3VA21	25	10 ... 25	75...375	ETU350M	3VA2125-5MN32-0AA0	55	3.683,00	1
	40	16 ... 40	120...600	ETU350M	3VA2140-5MN32-0AA0	55	3.683,00	1
	63	25 ... 63	189...945	ETU350M	3VA2163-5MN32-0AA0	55	3.683,00	1
	100	40 ... 100	360...1500	ETU350M	3VA2110-5MN32-0AA0	55	4.000,00	1
3VA22	160	63 ... 160	480...2400	ETU350M	3VA2216-5MN32-0AA0	55	5.481,00	1
	200	80 ... 200	600...3000	ETU350M	3VA2220-5MN32-0AA0	55	6.384,00	1
3VA23	250	100 ... 250	750...3750	ETU350M	3VA2325-5MN32-0AA0	55	10.589,00	1
3VA24	400	160 ... 400	1200...6000	ETU350M	3VA2440-5MN32-0AA0	55	11.880,00	1
	500	200 ... 500	1500...7500	ETU350M	3VA2450-5MN32-0AA0	55	13.548,00	1
3VA25	630	250 ... 630	1890 ... 9450	ETU350M	3VA2563-5MN32-0AA0	55	14.914,00	1
	800	320 ... 800	2400...12000	ETU350M	3VA2580-5MN32-0AA0	55	18.671,00	1

SENTRON koruma cihazları

3VA kompakt tip güç şalterleri

3VA1 ve 3VA2 TİPİ KOMPAKT GÜÇ ŞALTERLERİ

4 kutuplu

HAT KORUMASINA YÖNELİK KOMPAKT GÜÇ ŞALTERLERİ

4 Kutuplu Kompakt Şalterler (IEC60947-2 standardında)

- 3VA1 termik ayarlı, manyetik sabit, TM220 termik manyetik koruma ünitesi, blok klemens bağlantılı veya bara bağlantı adaptörlü
- 3VA1 termik ayarlı, manyetik ayarlı, TM240 termik manyetik koruma ünitesi, blok klemens bağlantılı veya bara bağlantı adaptörlü

380/415VAC/50Hz , Ics=Icu

Tip	Anma Akımı In(A)	Termik Ayar Sahası IR(A)	Manyetik Ayar Sahası li(A)	Koruma Ünitesi Tipi	Sipariş No	Kesme Kapasitesi (kA)	Birim Fiyatı TL	Min. Sipariş Adedi
3VA11	16	11 ... 16	320	TM220	3VA1196-4EE46-0AA0	36	2.090,00	1
	20	14 ... 20	320	TM220	3VA1120-4EE46-0AA0	36	2.090,00	1
	25	18 ... 25	320	TM220	3VA1125-4EE46-0AA0	36	2.090,00	1
	32	22 ... 32	320	TM220	3VA1132-4EE46-0AA0	36	2.090,00	1
	40	28 ... 40	400	TM220	3VA1140-4EE46-0AA0	36	2.090,00	1
	50	35 ... 50	500	TM220	3VA1150-4EE46-0AA0	36	2.090,00	1
	63	44 ... 63	630	TM220	3VA1163-4EE46-0AA0	36	2.090,00	1
	80	56 ... 80	800	TM220	3VA1180-4EE46-0AA0	36	2.250,00	1
	100	70 ... 100	1000	TM220	3VA1110-4EE46-0AA0	36	2.516,00	1
	125	88 ... 125	1250	TM220	3VA1112-4EE46-0AA0	36	4.028,00	1
	160	112 ... 160	1600	TM220	3VA1116-4EE46-0AA0	36	4.584,00	1



3VA11

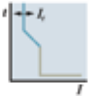

TM220

3VA11	16	11 ... 16	160 ... 320	TM240	3VA1196-4EF46-0AA0	36	2.169,00	1
	20	14 ... 20	160 ... 320	TM240	3VA1120-4EF46-0AA0	36	2.169,00	1
	25	18 ... 25	160 ... 320	TM240	3VA1125-4EF46-0AA0	36	2.169,00	1
	32	22 ... 32	160 ... 320	TM240	3VA1132-4EF46-0AA0	36	2.169,00	1
	40	28 ... 40	200 ... 400	TM240	3VA1140-4EF46-0AA0	36	2.169,00	1
	50	35 ... 50	250 ... 500	TM240	3VA1150-4EF46-0AA0	36	2.169,00	1
	63	44 ... 63	315 ... 630	TM240	3VA1163-4EF46-0AA0	36	2.169,00	1
	80	56 ... 80	400 ... 800	TM240	3VA1180-4EF46-0AA0	36	2.358,00	1
	100	70 ... 100	500 ... 1000	TM240	3VA1110-4EF46-0AA0	36	2.585,00	1
	125	88 ... 125	625 ... 1250	TM240	3VA1112-4EF46-0AA0	36	4.146,00	1
	160	112 ... 160	800 ... 1600	TM240	3VA1116-4EF46-0AA0	36	4.720,00	1
3VA12	200	140 ... 200	1000...2000	TM240	3VA1220-4EF42-0AA0	36	5.769,00	1
	250	175 ... 250	1250...2500	TM240	3VA1225-4EF42-0AA0	36	6.660,00	1
3VA13	320	220 ... 320	1600...3200	TM240	3VA1332-4EF42-0AA0	36	9.553,00	1
	400	280 ... 400	2000...4000	TM240	3VA1340-4EF42-0AA0	36	11.290,00	1
3VA14	500	350 ... 500	2500...5000	TM240	3VA1450-4EF42-0AA0	36	13.068,00	1
	630	440 ... 630	2520...5040	TM240	3VA1463-4EF42-0AA0	36	16.376,00	1



3VA13

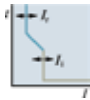

TM240

SENTRON koruma cihazları

3VA tip kompakt güç şalterleri

3VA1 ve 3VA2 TİPİ KOMPAKT GÜÇ ŞALTERLERİ

4 kutuplu

HAT KORUMASINA YÖNELİK KOMPAKT GÜÇ ŞALTERLERİ

4 Kutuplu Kompakt Şalterler (IEC60947-2 standardında)

- 3VA1 termik ayarlı, manyetik sabit, TM220 termik manyetik koruma ünitesi, blok klemens bağlantılı veya bara bağlantı adaptörlü
- 3VA1 termik ayarlı, manyetik ayarlı, TM240 termik manyetik koruma ünitesi, blok klemens bağlantılı veya bara bağlantı adaptörlü

380/415VAC/50Hz , Ics=Icu

Tip	Anma Akımı I _n (A)	Termik Ayar Sahası I _R (A)	Manyetik Ayar Sahası I _i (A)	Koruma Ünitesi Tipi	Sipariş No	Kesme Kapasitesi (kA)	Birim Fiyatı TL	Min. Sipariş Adedi
3VA11	16	11 ... 16	320	TM220	3VA1196-5EE46-0AA0	55	2.346,00	1
	20	14 ... 20	320	TM220	3VA1120-5EE46-0AA0	55	2.346,00	1
	25	18 ... 25	320	TM220	3VA1125-5EE46-0AA0	55	2.346,00	1
	32	22 ... 32	320	TM220	3VA1132-5EE46-0AA0	55	2.346,00	1
	40	28 ... 40	400	TM220	3VA1140-5EE46-0AA0	55	2.346,00	1
	50	35 ... 50	500	TM220	3VA1150-5EE46-0AA0	55	2.346,00	1
	63	44 ... 63	630	TM220	3VA1163-5EE46-0AA0	55	2.346,00	1
	80	56 ... 80	800	TM220	3VA1180-5EE46-0AA0	55	2.485,00	1
	100	70 ... 100	1000	TM220	3VA1110-5EE46-0AA0	55	2.892,00	1
	125	88 ... 125	1250	TM220	3VA1112-5EE46-0AA0	55	4.150,00	1
	160	112 ... 160	1600	TM220	3VA1116-5EE46-0AA0	55	4.720,00	1



3VA11

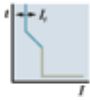

TM220

3VA11	16	11 ... 16	160 ... 320	TM240	3VA1196-5EF46-0AA0	55	2.453,00	1
	20	14 ... 20	160 ... 320	TM240	3VA1120-5EF46-0AA0	55	2.453,00	1
	25	18 ... 25	160 ... 320	TM240	3VA1125-5EF46-0AA0	55	2.453,00	1
	32	22 ... 32	160 ... 320	TM240	3VA1132-5EF46-0AA0	55	2.453,00	1
	40	28 ... 40	200 ... 400	TM240	3VA1140-5EF46-0AA0	55	2.453,00	1
	50	35 ... 50	250 ... 500	TM240	3VA1150-5EF46-0AA0	55	2.453,00	1
	63	44 ... 63	315 ... 630	TM240	3VA1163-5EF46-0AA0	55	2.453,00	1
	80	56 ... 80	400 ... 800	TM240	3VA1180-5EF46-0AA0	55	2.601,00	1
	100	70 ... 100	500 ... 1000	TM240	3VA1110-5EF46-0AA0	55	3.033,00	1
	125	88 ... 125	625 ... 1250	TM240	3VA1112-5EF46-0AA0	55	4.338,00	1
	160	112 ... 160	800 ... 1600	TM240	3VA1116-5EF46-0AA0	55	4.934,00	1
	3VA12	200	140 ... 200	1000...2000	TM240	3VA1220-5EF42-0AA0	55	6.039,00
	250	175 ... 250	1250...2500	TM240	3VA1225-5EF42-0AA0	55	7.005,00	1
3VA13	320	220 ... 320	1600...3200	TM240	3VA1332-5EF42-0AA0	55	10.537,00	1
	400	280 ... 400	2000...4000	TM240	3VA1340-5EF42-0AA0	55	11.819,00	1
3VA14	500	350 ... 500	2500...5000	TM240	3VA1450-5EF42-0AA0	55	14.387,00	1
	630	440 ... 630	2520...5040	TM240	3VA1463-5EF42-0AA0	55	16.808,00	1
3VA15	800	560 ... 800	4000...8000	TM240	3VA1580-5EF42-0AA0	55	21.756,00	1
	1000	700 ... 1000	5000...10000	TM240	3VA1510-5EF42-0AA0	55	29.153,00	1



3VA13

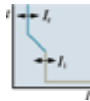

TM240

SENTRON koruma cihazları

3VA tip kompakt güç şalterleri

3VA1 ve 3VA2 TİPİ KOMPAKT GÜÇ ŞALTERLERİ

4 kutuplu

HAT KORUMASINA YÖNELİK KOMPAKT GÜÇ ŞALTERLERİ

4 Kutuplu Kompakt Şalterler (IEC60947-2 standardında)

- 3VA1 termik ayarlı, manyetik ayarlı, TM240 termik manyetik koruma ünitesi, blok klemens bağlantılı veya bara bağlantılı adaptörlü

380/415VAC/50Hz , Ics=Icu

Tip	Anma Akımı I _n (A)	Termik Ayar Sahası I _R (A)	Manyetik Ayar Sahası I _i (A)	Koruma Ünitesi Tipi	Sipariş No	Kesme Kapasitesi (kA)	Birim Fiyatı TL	Min. Sipariş Adedi
3VA11	16	11 ... 16	160 ... 320	TM240	3VA1196-6EF46-0AA0	70	2.875,00	1
	20	14 ... 20	160 ... 320	TM240	3VA1120-6EF46-0AA0	70	2.875,00	1
	25	18 ... 25	160 ... 320	TM240	3VA1125-6EF46-0AA0	70	2.875,00	1
	32	22 ... 32	160 ... 320	TM240	3VA1132-6EF46-0AA0	70	2.875,00	1
	40	28 ... 40	200 ... 400	TM240	3VA1140-6EF46-0AA0	70	2.875,00	1
	50	35 ... 50	250 ... 500	TM240	3VA1150-6EF46-0AA0	70	2.875,00	1
	63	44 ... 63	315 ... 630	TM240	3VA1163-6EF46-0AA0	70	2.875,00	1
	80	56 ... 80	400 ... 800	TM240	3VA1180-6EF46-0AA0	70	3.044,00	1
	100	70 ... 100	500 ... 1000	TM240	3VA1110-6EF46-0AA0	70	3.546,00	1
	125	88 ... 125	625 ... 1250	TM240	3VA1112-6EF46-0AA0	70	5.804,00	1
160	112 ... 160	800 ... 1600	TM240	3VA1116-6EF46-0AA0	70	6.607,00	1	
3VA12	200	140 ... 200	1000 ... 2000	TM240	3VA1220-6EF42-0AA0	70	7.960,00	1
	250	175 ... 250	1250 ... 2500	TM240	3VA1225-6EF42-0AA0	70	8.631,00	1
3VA13	320	220 ... 320	1600...3200	TM240	3VA1332-6EF42-0AA0	70	11.989,00	1
	400	280 ... 400	2000...4000	TM240	3VA1340-6EF42-0AA0	70	13.448,00	1
3VA14	500	350 ... 500	2500...5000	TM240	3VA1450-6EF42-0AA0	70	16.334,00	1
	630	440 ... 630	2520...5040	TM240	3VA1463-6EF42-0AA0	70	19.191,00	1
3VA15	800	560 ... 800	4000...8000	TM240	3VA1580-6EF42-0AA0	70	25.853,00	1
	1000	700 ... 1000	5000...10000	TM240	3VA1510-6EF42-0AA0	70	36.967,00	1



3VA15

KORUMASIZ YÜK AYIRICILAR

Koruma ünitesi 4 Kutuplu Yük Ayırıcılar (IEC60947-3 standardında)

4 kutuplu 380/415VAC/50Hz

3VA11	63	--	--	--	3VA1163-1AA46-0AA0	--	1.840,00	1
	100	--	--	--	3VA1110-1AA46-0AA0	--	1.840,00	1
	125	--	--	--	3VA1112-1AA46-0AA0	--	2.847,00	1
	160	--	--	--	3VA1116-1AA46-0AA0	--	2.972,00	1
3VA12	250	--	--	--	3VA1225-1AA42-0AA0	--	3.559,00	1
3VA13	400	--	--	--	3VA1340-1AA42-0AA0	--	5.288,00	1
3VA14	500	--	--	--	3VA1450-1AA42-0AA0	--	8.260,00	1



3VA14

SENTRON koruma cihazları

3VA tip kompakt güç şalterleri

3VA1 ve 3VA2 TİPİ KOMPAKT GÜÇ ŞALTERLERİ

4 kutuplu

HAT KORUMASINA YÖNELİK KOMPAKT GÜÇ ŞALTERLERİ

4 Kutuplu Kompakt Şalterler (IEC60947-2 standardında)

- 3VA2 tipi termik ve manyetik ayarlı LI korumalı ETU320 elektronik koruma ünitesi, bara bağlantı adaptörlü

380/415VAC/50Hz , Ics=Icu

Tip	Anma Akımı I _n (A)	Termik Ayar Sahası I _R (A)	Manyetik Ayar Sahası I _i (A)	Koruma Ünitesi Tipi	Sipariş No	Kesme Kapasitesi (kA)	Birim Fiyatı TL	Min. Sipariş Adedi
3VA23	400	160 ... 400	600 ... 4000	ETU320	3VA2340-4HL42-0AA0	36	12.611,00	1
3VA24	630	250 ... 630	945 ... 6300	ETU320	3VA2463-4HL42-0AA0	36	14.167,00	1



3VA23



ETU320

3VA21	63	25 ... 63	95 ... 756	ETU320	3VA2163-5HL42-0AA0	55	3.754,00	1
	100	40 ... 100	150 ... 1200	ETU320	3VA2110-5HL42-0AA0	55	5.320,00	1
	160	63 ... 160	240 ... 1600	ETU320	3VA2116-5HL42-0AA0	55	6.175,00	1
3VA22	250	100 ... 250	375 ... 2500	ETU320	3VA2225-5HL42-0AA0	55	8.153,00	1
3VA23	400	160 ... 400	600 ... 4000	ETU320	3VA2340-5HL42-0AA0	55	13.875,00	1
3VA24	630	250 ... 630	945 ... 6300	ETU320	3VA2463-5HL42-0AA0	55	15.453,00	1
3VA25	800	320 ... 800	1200...8000	ETU320	3VA2580-5HL42-0AA0	55	24.321,00	1
	1000	400 ... 1000	1500...10000	ETU320	3VA2510-5HL42-0AA0	55	32.609,00	1
3VA26	1250	500 ... 1250	1875...12500	ETU320	3VA2612-5HL42-0AA0	55	33.696,00	1
3VA27(*)	1250	500 ... 1250	1875...18750	ETU320	3VA2712-5AB13-0AA0	55	35.336,00	1
	1600	640 ... 1600	2400...24000	ETU320	3VA2716-5AB13-0AA0	55	47.534,00	1



3VA26

3VA21	63	25 ... 63	95 ... 756	ETU320	3VA2163-6HL42-0AA0	85	4.125,00	1
	100	40 ... 100	150 ... 1200	ETU320	3VA2110-6HL42-0AA0	85	4.488,00	1
	160	63 ... 160	240 ... 1600	ETU320	3VA2116-6HL42-0AA0	85	6.910,00	1
3VA22	250	100 ... 250	375 ... 2500	ETU320	3VA2225-6HL42-0AA0	85	9.172,00	1
3VA23	400	160 ... 400	600 ... 4000	ETU320	3VA2340-6HL42-0AA0	85	15.952,00	1
3VA24	630	250 ... 630	945 ... 6300	ETU320	3VA2463-6HL42-0AA0	85	17.779,00	1
3VA25	800	320 ... 800	1200...8000	ETU320	3VA2580-6HL42-0AA0	85	26.026,00	1
	1000	400 ... 1000	1500...10000	ETU320	3VA2510-6HL42-0AA0	85	34.901,00	1
3VA26	1250	500...1250	1875...12500	ETU320	3VA2612-6HL42-0AA0	85	38.202,00	1
3VA27(*)	1250	500 ... 1250	1875...18750	ETU320	3VA2712-6AB13-0AA0	85	38.841,00	1
	1600	640 ... 1600	2400...24000	ETU320	3VA2716-6AB13-0AA0	85	52.250,00	1

(*): 3VA27 Mandallı tiptir. Motor takılamaz. Motor takılabilen tipler aşağıda belirtilmiştir.

3VA27 - 4 Kutuplu, motor takılabilen, ETU350 LSI elektronik koruma ünitesi



3VA27

3VA27	800	320 ... 800	1200...12000	ETU350	3VA2780-1AC13-0AA0	55	27.779,00	1
	1000	400 ... 1000	1500...15000	ETU350	3VA2710-1AC13-0AA0	55	35.315,00	1
	1250	500 ... 1250	1875...18750	ETU350	3VA2712-1AC13-0AA0	55	40.781,00	1
	1600	640 ... 1600	2400...24000	ETU350	3VA2716-1AC13-0AA0	55	53.586,00	1
3VA27	800	320 ... 800	1200...12000	ETU350	3VA2780-2AC13-0AA0	85	33.216,00	1
	1000	400 ... 1000	1500...15000	ETU350	3VA2710-2AC13-0AA0	85	37.227,00	1
	1250	500 ... 1250	1875...18750	ETU350	3VA2712-2AC13-0AA0	85	42.265,00	1
	1600	640 ... 1600	2400...24000	ETU350	3VA2716-2AC13-0AA0	85	55.656,00	1

* 3VA27 tip devre kesici aksesuarları için Sayfa 68-69'a bakınız.

SENTRON koruma cihazları

3VA kompakt tip haberleşebilen güç şalterleri

3VA21, 3VA22, 3VA23 ve 3VA24 TİPİ KOMPAKT GÜÇ ŞALTERLERİ

3 ve 4 kutuplu

HAT KORUMASI VE HABERLEŞME ÖZELLİ OLAN KOMPAKT GÜÇ ŞALTERLERİ

3/4 Kutuplu Kompakt Şalterler (IEC60947-2 standardında)

- * 3VA2 tipi LSI korumalı ETU850 elektronik koruma ünitesi, bara bağlantı adaptörü.
- * Dahili Akım ve Gerilim trafoları sayesinde anında akım ve gerilim değerleri, Güç ve enerji kalitesi ölçümü.
- * Entegre LED Ekran üzerinden akım ve gerilim değerleri, Güç ve enerji kalitesi ölçümü, hassas fonksiyonel ayarlar.
- * İlgili aksesuarlarla birlikte Ethernet, PROFIBUS DP, PROFINET ve RS485 Modbus RTU ile Haberleşme özelliği.

380/415VAC/50Hz , Ics=Icu



3VA21

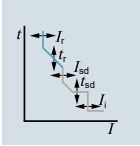

Tip	Anma Akımı I _n (A)	Termik Ayar Sahası I _R (A)	Manyetik Ayar Sahası I _I (A)	Koruma Ünitesi Tipi	Sipariş No	Kesme Kapasitesi (kA)	Birim Fiyatı TL	Min. Sipariş Adedi
3VA21	25	10 ... 25	15 ... 250	ETU850	3VA2125-5KP36-0AA0	55	9.157,00	1
	40	16 ... 40	24 ... 400	ETU850	3VA2140-5KP36-0AA0	55	9.157,00	1
	63	25 ... 63	38 ... 630	ETU850	3VA2163-5KP36-0AA0	55	9.157,00	1
	100	40 ... 100	60 ... 1000	ETU850	3VA2110-5KP36-0AA0	55	9.387,00	1
	160	64 ... 160	96 ... 1600	ETU850	3VA2116-5KP36-0AA0	55	11.501,00	1
3VA22	250	100 ... 250	150 ... 2500	ETU850	3VA2225-5KP32-0AA0	55	13.390,00	1
3VA23	400	160 ... 400	240 ... 4000	ETU850	3VA2340-5KP32-0AA0	55	16.184,00	1
3VA24	500	200 ... 500	300 ... 5000	ETU850	3VA2450-5KP32-0AA0	55	19.891,00	1
	630	250 ... 630	378 ... 5670	ETU850	3VA2463-5KP32-0AA0	55	19.891,00	1

3 kutuplu

3VA21	25	10 ... 25	15 ... 250	ETU850	3VA2125-6KP36-0AA0	85	9.532,00	1
	40	16 ... 40	24 ... 400	ETU850	3VA2140-6KP36-0AA0	85	9.532,00	1
	63	25 ... 63	38 ... 630	ETU850	3VA2163-6KP36-0AA0	85	9.532,00	1
	100	40 ... 100	60 ... 1000	ETU850	3VA2110-6KP36-0AA0	85	9.987,00	1
	160	63 ... 160	96 ... 1600	ETU850	3VA2116-6KP36-0AA0	85	12.177,00	1
3VA22	250	100 ... 250	150 ... 2500	ETU850	3VA2225-6KP32-0AA0	85	14.449,00	1
3VA23	400	160 ... 400	240 ... 4000	ETU850	3VA2340-6KP32-0AA0	85	17.624,00	1
3VA24	500	200 ... 500	300 ... 5000	ETU850	3VA2450-6KP32-0AA0	85	21.929,00	1
	630	250 ... 630	378 ... 5670	ETU850	3VA2463-6KP32-0AA0	85	21.929,00	1

4 kutuplu



3VA24

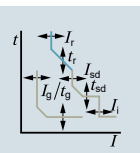

3VA21	25	10 ... 25	15 ... 250	ETU850	3VA2125-5KP46-0AA0	55	10.216,00	1
	40	16 ... 40	24 ... 400	ETU850	3VA2140-5KP46-0AA0	55	10.216,00	1
	63	25 ... 63	38 ... 630	ETU850	3VA2163-5KP46-0AA0	55	10.216,00	1
	100	40 ... 100	60 ... 1000	ETU850	3VA2110-5KP46-0AA0	55	10.592,00	1
	160	63 ... 160	96 ... 1600	ETU850	3VA2116-5KP46-0AA0	55	13.312,00	1
3VA22	250	100 ... 250	150 ... 2500	ETU850	3VA2225-5KP42-0AA0	55	15.887,00	1
3VA23	400	160 ... 400	240 ... 4000	ETU850	3VA2340-5KP42-0AA0	55	19.514,00	1
3VA24	500	200 ... 500	300 ... 5000	ETU850	3VA2450-5KP42-0AA0	55	24.580,00	1
	630	250 ... 630	378 ... 5670	ETU850	3VA2463-5KP42-0AA0	55	24.580,00	1

3VA21	25	10 ... 25	15 ... 250	ETU850	3VA2125-6KP46-0AA0	85	10.745,00	1
	40	16 ... 40	24 ... 400	ETU850	3VA2140-6KP46-0AA0	85	10.745,00	1
	63	25 ... 63	38 ... 630	ETU850	3VA2163-6KP46-0AA0	85	10.745,00	1
	100	40 ... 100	60 ... 1000	ETU850	3VA2110-6KP46-0AA0	85	11.200,00	1
	160	63 ... 160	96 ... 1600	ETU850	3VA2116-6KP46-0AA0	85	14.371,00	1
3VA22	250	100 ... 250	150 ... 2500	ETU850	3VA2225-6KP42-0AA0	85	17.318,00	1
3VA23	400	160 ... 400	240 ... 4000	ETU850	3VA2340-6KP42-0AA0	85	21.403,00	1
3VA24	500	200 ... 500	300 ... 5000	ETU850	3VA2450-6KP42-0AA0	85	27.297,00	1
	630	250 ... 630	378 ... 5670	ETU850	3VA2463-6KP42-0AA0	85	27.297,00	1

SENTRON koruma cihazları

3VA kompakt tip güç şalterleri aksesuarları

3VA KOMPAKT ŞALTER AKSESUARLARI

3 ve 4 kutuplu

Versiyon	Güç şalteri tipi					Sipariş No	Birim Fiyatı TL	Min. Sipariş Adedi
	3VA11	3VA12 3VA13 3VA14	3VA15	3VA21 3VA22 3VA23 3VA24	3VA25 3VA26			

3VA9988-0AA12



AUX - Yardımcı kontak (1 enversör kontak)

240VAC(50Hz)/250VDC

✓	✓	✓	✓	✓	3VA9988-0AA12	172,00	1
---	---	---	---	---	---------------	--------	---

3VA9988-0AA22



LCS - Erken davranan enversör kontak

240VAC(50Hz)/250VDC

✓	✓	✓	✓	✓	3VA9988-0AA22	234,00	1
---	---	---	---	---	---------------	--------	---

3VA9988-0AB12



TAS - Trip veya Alarm kontak (1 enversör kontak)

240VAC(50Hz)/250VDC

✓	✓	✓	✓	✓	3VA9988-0AB12	172,00	1
---	---	---	---	---	---------------	--------	---

SAS - Kısa devre alarm kontak (1 enversör kontak)

240VAC(50Hz)/250VDC

✓	--	--	--	--	3VA9988-0AB32	252,00	1
---	----	----	----	----	---------------	--------	---

240VAC(50Hz)/250VDC

--	✓	--	--	--	3VA9988-0AB34	262,00	1
----	---	----	----	----	---------------	--------	---

3VA9988-0AB32



EAS - Elektriksel alarm kontak (1 enversör kontak)

240VAC(50Hz)/250VDC

--	--	--	✓	✓	3VA9988-0AB22	252,00	1
----	----	----	---	---	---------------	--------	---

UVR- Düşük gerilim bobini

110VAC (50/60Hz)

✓	✓	✓	✓	✓	3VA9908-0BB23	758,00	1
---	---	---	---	---	---------------	--------	---

208...230VAC(50/60Hz)

✓	✓	✓	✓	✓	3VA9908-0BB25	758,00	1
---	---	---	---	---	---------------	--------	---

3VA9988-0AB22



* Gecikmeli düşük gerilim bobinlerimiz için satış ofislerimiz ile irtibata geçiniz.

STL - Açtırma bobini sol blok

110...127 VAC(50/60Hz)/110...127VDC

✓	✓	✓	✓	✓	3VA9988-0BL32	583,00	1
---	---	---	---	---	---------------	--------	---

208...277VAC(50/60Hz)/220...250VDC

✓	✓	✓	✓	✓	3VA9988-0BL33	583,00	1
---	---	---	---	---	---------------	--------	---

380 ... 600VAC(50/60Hz)

✓	✓	✓	✓	✓	3VA9988-0BL20	583,00	1
---	---	---	---	---	---------------	--------	---

3VA9908-0BB23



STF - Açtırma bobini esnek tip (sağ/sol blok)

110 ... 127VAC(50/60Hz)

--	--	--	✓	--	3VA9988-0BA22*	583,00	1
----	----	----	---	----	----------------	--------	---

208 ... 277VAC(50/60Hz)

--	--	--	✓	--	3VA9988-0BA23*	583,00	1
----	----	----	---	----	----------------	--------	---

380 ... 500VAC(50/60Hz)

--	--	--	✓	--	3VA9988-0BA24*	583,00	1
----	----	----	---	----	----------------	--------	---

3VA9988-0BL33



3VA9988-0BA23



SENTRON koruma cihazları

3VA kompakt tip güç şalterleri aksesuarları

3VA KOMPAKT ŞALTER AKSESUARLARI					3 ve 4 kutuplu		
Versiyon	Güç şalteri tipi				Sipariş No	Birim Fiyatı TL	Min. Sipariş Adedi
	3VA11	3VA12	3VA20 3VA21 3VA22	3VA13 3VA14 3VA23 3VA24			



3VA9117-0HB20

Motor mekanizması MO310 (Yan montaj, panoda yerden tasarruf sağlar)

DC 24 ... 60 V AC 42 ... 60 V	✓	--	--	--	3VA9117-0HB10	3.144,00	1
AC 110 ... 230 V DC 110 ... 250V	✓	--	--	--	3VA9117-0HB20	3.144,00	1



3VA9267-0HA10

Motor mekanizması MO320

24 ... 60 V DC	✓	--	--	--	3VA9157-0HA10	3.144,00	1
	--	✓	--	--	3VA9257-0HA10	3.608,00	1
	--	--	✓	--	3VA9267-0HA10	4.069,00	1
	--	--	--	✓	3VA9467-0HA10	5.089,00	1
110 ... 230 V AC 110 ... 250 V DC	✓	--	--	--	3VA9157-0HA20	3.144,00	1
	--	✓	--	--	3VA9257-0HA20	3.608,00	1
	--	--	✓	--	3VA9267-0HA20	4.069,00	1
	--	--	--	✓	3VA9467-0HA20	5.089,00	1



3VA9267-0HC30

Enerji depolayan motor mekanizması SEO520 (Senkronizasyon uygulamaları için uygundur)

Haberleşmesiz Tip							
24 V DC	--	--	✓	--	3VA9267-0HC10	8.058,00	1
110 ... 230 V AC / 110 ... 250 V DC	--	--	✓	--	3VA9267-0HC30	8.058,00	1
Haberleşmeli Tip							
24 V DC	--	--	✓	--	3VA9267-0HC15	9.216,00	1
110 ... 230 V AC / 110 ... 250 V DC	--	--	✓	--	3VA9267-0HC35	9.216,00	1

Versiyon	Güç şalteri tipi					Sipariş No	Birim Fiyatı TL	Min. Sipariş Adedi
	3VA11	3VA12	3VA21 3VA22	3VA13 3VA14 3VA23 3VA24	3VA15 3VA25 3VA26			

Önden kumanda kolu kiti - Döner hareketli, Koruma sınıfı IP30



3VA9267-0EK11

Tip	Renk	3VA11	3VA12	3VA21 3VA22	3VA13 3VA14 3VA23 3VA24	3VA15 3VA25 3VA26	Sipariş No	Birim Fiyatı TL	Min. Sipariş Adedi
Standart	Gri	✓	--	--	--	--	3VA9157-0EK11	347,00	1
		--	✓	--	--	--	3VA9257-0EK11	391,00	1
		--	--	✓	--	--	3VA9267-0EK11	391,00	1
		--	--	--	✓	--	3VA9467-0EK11	517,00	1
Acil stop	Sarı - Kırmızı	✓	--	--	--	--	3VA9157-0EK15	702,00	1
		--	✓	--	--	--	3VA9257-0EK15	741,00	1
		--	--	✓	--	--	3VA9267-0EK15	741,00	1
		--	--	--	✓	--	3VA9467-0EK15	869,00	1



3VA9267-0FK21

Uzatma kumanda kolu kiti - Döner hareketli, Koruma sınıfı IP30



3VA9467-0FK25

Tip	Renk	3VA11	3VA12	3VA21 3VA22	3VA13 3VA14 3VA23 3VA24	3VA15 3VA25 3VA26	Sipariş No	Birim Fiyatı TL	Min. Sipariş Adedi
Standart	Gri	✓	--	--	--	--	3VA9157-0FK21	599,00	1
		--	✓	--	--	--	3VA9257-0FK21	680,00	1
		--	--	✓	--	--	3VA9267-0FK21	680,00	1
		--	--	--	✓	--	3VA9467-0FK21	983,00	1
		--	--	--	--	✓	3VA9687-0FK21	1.810,00	1
Acil stop	Sarı - Kırmızı	✓	--	--	--	--	3VA9157-0FK25	685,00	1
		--	✓	--	--	--	3VA9257-0FK25	780,00	1
		--	--	✓	--	--	3VA9267-0FK25	780,00	1
		--	--	--	✓	--	3VA9467-0FK25	1.129,00	1
		--	--	--	--	✓	3VA9687-0FK25	2.174,00	1

SENTRON koruma cihazları

3VA kompakt tip güç şalterleri aksesuarları

3VA KOMPAKT ŞALTER AKSESUARLARI

3 ve 4 kutuplu

SENTRON 3VA KAÇAK AKIM KORUMA CİHAZLARI

Kaçak Akım Koruma Modülü	Nominal Akım (A)	Kutup Sayısı	Kaçak Akım Ayarlanabilir (A)	Gecikme Süresi Δt	Sipariş No	Birim Fiyatı TL	Min. Sipariş Adedi
--------------------------	------------------	--------------	------------------------------	---------------------------	------------	-----------------	--------------------

Tip A (Darbe Akım Duyarlılığı)

Nominal işletme gerilimi: 127...690V AC, 50/60Hz

3VA1 Sol Yan Montajlı, Blok Klemens ile Ayrıcı ve Kompakt Tip Kesiciye monte edilebilir.

RCD510	160A	3	0.03-5.00	0.0...3.00 s	3VA9113-ORS20	5.482,00	1
RCD510	250A	3	0.03-5.00	0.0...3.00 s	3VA9213-ORS20	5.959,00	1
RCD310	160A	4	0.03-5.00	0 s	3VA9114-ORS10	3.581,00	1
RCD510	160A	4	0.03-5.00	0.0...3.00 s	3VA9114-ORS20	5.957,00	1
RCD510	250A	4	0.03-5.00	0.0...3.00 s	3VA9214-ORS20	6.481,00	1

3VA1 Alta Montajlı (koruma ünitesi altı)

RCD520	160A	3	0.03-5.00	0.0...3.00 s	3VA9113-ORL20	5.482,00	1
RCD520	250A	3	0.03-5.00	0.0...3.00 s	3VA9213-ORL20	5.959,00	1
RCD320	160A	4	0.03-5.00	0 s	3VA9114-ORL10	3.581,00	1
RCD520	160A	4	0.03-5.00	0.0...3.00 s	3VA9114-ORL20	5.957,00	1
RCD520	250A	4	0.03-5.00	0.0...3.00 s	3VA9214-ORL20	6.481,00	1

Tip B, B+ (koruma ünitesi altı)

RCD520B	160A	3	TipB : 0.03-5.00 TipB+ : 0.03-0.3	0.0...10 s	3VA9113-ORL21	9.665,00	1
RCD520B+	160A	4	TipB : 0.03-5.00 TipB+ : 0.03-0.3	0.0...10 s	3VA9114-ORL21	9.678,00	1

3VA2 Alta Montajlı (koruma ünitesi altı)

Alttan enerji girişi için gerekli yardımcı kontakt (AUX) ayrıca sipariş edilmelidir.

RCD820	100A,160A	3	0.03-30	0.0...10 s	3VA9123-ORL30	6.302,00	1
RCD820	250A	3	0.03-30	0.0...10 s	3VA9223-ORL30	6.302,00	1
RCD820	400A	3	0.03-30	0.0...10 s	3VA9323-ORL30	7.562,00	1
RCD820	630A	3	0.03-30	0.0...10 s	3VA9423-ORL30	7.562,00	1
RCD820	100A,160A	4	0.03-30	0.0...10 s	3VA9124-ORL30	6.841,00	1
RCD820	250A	4	0.03-30	0.0...10 s	3VA9224-ORL30	6.841,00	1
RCD820	400A	4	0.03-30	0.0...10 s	3VA9324-ORL30	8.220,00	1
RCD820	630A	4	0.03-30	0.0...10 s	3VA9424-ORL30	8.220,00	1

Not: 3VA ...-...32-0AA0 ve 3VA ...-...42-0AA0 tipi şalterler ile kullanımı için ilave blok klemens sipariş edilmelidir.

Not: Frekans konvertörü uygulamaları için B tipi kaçak akım koruma cihazları kullanılmalıdır.

3VA KOMPAKT ŞALTER AKSESUARLARI

3 ve 4 kutuplu

Versiyon	Güç şalteri tipi					Sipariş No	Birim Fiyatı TL	Min. Sipariş Adedi
	3VA11	3VA12	3VA21 3VA22	3VA13 3VA14 3VA23 3VA24	3VA15 3VA25 3VA26			

Kurma Kolu Kilitleme Kiti

✓	✓	--	--	--	3VA9088-0LB10	262,00	1
--	--	✓	✓	--	3VA9388-0LB10	346,00	1
--	--	--	--	✓	3VA9588-0LB10	478,00	1

Önden Mekanik Kilitleme Kiti

2 şalterin karşılıklı kilitlemesi için komple kit. (Motorlu tahrik varken kullanılamaz)

✓	--	--	--	--	3VA9158-0VF30	840,00	1
--	✓	--	--	--	3VA9258-0VF30	884,00	1
--	--	✓	--	--	3VA9168-0VF30	901,00	1
--	--	--	✓	--	3VA9368-0VF30	1.009,00	1



3VA9114-ORS10



3VA9113-ORL20



3VA9123-ORL30



3VA9113-ORL21



3VA9424-ORL30



3VA9088-0LB10



3VA9168-0VF30

SENTRON koruma cihazları

3VA kompakt tip güç şalterleri aksesuarları

3VA KOMPAKT ŞALTER AKSESUARLARI

3 ve 4 kutuplu

Versiyon	Güç şalteri tipi					Sipariş No	Birim Fiyatı TL	Min. Sipariş Adedi
	3VA11	3VA12	3VA21 3VA22	3VA13 3VA14 3VA23 3VA24	3VA15 3VA25 3VA26			

Arkadan Mekanik Kilitleme Kiti (Hareketli Mil ile)

Komple Kit (Motorlu tahrik varken kullanılabilir)



3VA9088-0MV10

Sabit tip için mekanik kilitleme kiti	✓	✓	✓	✓	--	3VA9088-0VM10	1.565,00	1
Sabit tip mekanik kilitleme kiti (Profil rayları içerisinde gelmektedir)	--	--	--	--	✓	3VA9588-0VM10	2.481,00	1
Sabit tip için profil rayları*	✓	✓	✓	✓	--	3VA9088-0VK10	592,00	1
Montaj Plakası (Sabit tip şalterler için)*	✓	--	--	--	--	3VA9158-0VK20	107,00	1
	--	✓	--	--	--	3VA9258-0VK20	110,00	1
	--	--	✓	--	--	3VA9268-0VK20	112,00	1
	--	--	--	✓	--	3VA9468-0VK20	112,00	1
Soket/çekmeceli tip için komple kit	✓	✓	✓	✓	--	3VA9088-0VM30	2.035,00	1



3VA9167-0VF10

* Sabit tip şalterler için profil rayları ve montaj plakası eklenmelidir.

Bowden kabloyla mekanik kilitlemesi için modül

Her şalter için bir adet gereklidir. Bowden kablo ayrıca sipariş edilmelidir.

✓	--	--	--	--	--	3VA9157-0VF10	317,00	1
--	✓	--	--	--	--	3VA9257-0VF10	347,00	1
--	--	✓	--	--	--	3VA9167-0VF10	357,00	1
--	--	--	✓	--	--	3VA9367-0VF10	512,00	1
--	--	--	--	✓	--	3VA9587-0VF10	1.050,00	1

Bowden kablo (Her iki şalter için bir adet gereklidir.)

3VA9980-0VC20

0.6m uzunluk	✓	✓	✓	✓	✓	3VA9980-0VC10	269,00	1
1.0m uzunluk	✓	✓	✓	✓	✓	3VA9980-0VC20	433,00	1
1.5m uzunluk	✓	✓	✓	✓	✓	3VA9980-0VC30	565,00	1

Kapı Oyma Çerçeveleri

Sabit Tip Şalter için Kapı Oyma Çerçevesi



3VA9163-0SB10

3 kutuplu	ETU hariç	✓	--	--	--	--	3VA9053-0SB10	132,00	1
	ETU hariç	--	✓	--	--	--	3VA9253-0SB10	172,00	1
	ETU hariç	--	--	✓	--	--	3VA9163-0SB10	186,00	1
	ETU hariç	--	--	--	✓	--	3VA9383-0SB10	212,00	1
	ETU hariç	--	--	--	--	✓	3VA9503-0SB10	318,00	1
	ETU dahil	✓	--	--	--	--	3VA9053-0SB20	157,00	1
	ETU dahil	--	✓	--	--	--	3VA9253-0SB20	193,00	1
	ETU dahil	--	--	✓	--	--	3VA9163-0SB20	209,00	1
	ETU dahil	--	--	--	✓	--	3VA9363-0SB20	247,00	1
4 kutuplu	ETU dahil	--	--	--	--	✓	3VA9503-0SB20	345,00	1
	ETU hariç	✓	--	--	--	--	3VA9054-0SB10	162,00	1
	ETU hariç	--	✓	--	--	--	3VA9254-0SB10	202,00	1
	ETU hariç	--	--	✓	--	--	3VA9164-0SB10	215,00	1
	ETU hariç	--	--	--	✓	--	3VA9384-0SB10	262,00	1
	ETU hariç	--	--	--	--	✓	3VA9504-0SB10	390,00	1
	ETU dahil	✓	--	--	--	--	3VA9054-0SB20	181,00	1
	ETU dahil	--	✓	--	--	--	3VA9254-0SB20	227,00	1
	ETU dahil	--	--	✓	--	--	3VA9164-0SB20	236,00	1
ETU dahil	--	--	--	✓	--	3VA9364-0SB20	293,00	1	
ETU dahil	--	--	--	--	✓	3VA9504-0SB20	416,00	1	

Motorlu Şalter için Kapı Oyma Çerçevesi

✓	--	--	--	--	--	3VA9053-0SB20	157,00	1
--	✓	✓	--	--	--	3VA9257-0SB30	186,00	1
--	--	--	✓	--	--	3VA9387-0SB30	227,00	1

Döner Kumanda Kollu Şalter için Kapı Oyma Çerçevesi

✓	--	--	--	--	--	3VA9053-0SB10	132,00	1
--	✓	--	--	--	--	3VA9253-0SB10	172,00	1
--	--	✓	--	--	--	3VA9163-0SB10	186,00	1
--	--	--	✓	--	--	3VA9383-0SB10	212,00	1
--	--	--	--	✓	--	3VA9503-0SB50	345,00	1

SENTRON koruma cihazları

3VA kompakt tip güç şalterleri aksesuarları

3VA KOMPAKT ŞALTER AKSESUARLARI

3 ve 4 kutuplu

Versiyon	Güç şalteri tipi					Sipariş No	Birim Fiyatı TL	Min. Sipariş Adedi
	3VA11	3VA12	3VA21 3VA22	3VA13 3VA14 3VA23 3VA24	3VA15 3VA25			

Blok Klemens



3VA9163-0JA12



3VA9164-0JA12

	Min. Kablo Çapı	Max. Kablo Çapı	3VA11	3VA12	3VA21 3VA22	3VA13 3VA14 3VA23 3VA24	3VA15 3VA25	Sipariş No	Birim Fiyatı TL	Min. Sipariş Adedi
3 kutuplu ¹⁾	6 mm ²	120 mm ²	--	✓	--	--	--	3VA9253-0JA11	154,00	1
	50 mm ²	185 mm ²	--	✓	--	--	--	3VA9253-0JA12	154,00	1
	6 mm ²	120 mm ²	--	--	✓	--	--	3VA9163-0JA12	154,00	1
	25 mm ²	185 mm ²	--	--	✓	--	--	3VA9263-0JA12	154,00	1
	35 mm ²	300 mm ²	--	--	--	✓	--	3VA9483-0JA13	632,00	1
4 kutuplu ²⁾	6 mm ²	120 mm ²	--	✓	--	--	--	3VA9254-0JA11	202,00	1
	50 mm ²	185 mm ²	--	✓	--	--	--	3VA9254-0JA12	202,00	1
	6 mm ²	120 mm ²	--	--	✓	--	--	3VA9164-0JA12	202,00	1
	25 mm ²	185 mm ²	--	--	✓	--	--	3VA9264-0JA12	202,00	1
	35 mm ²	300 mm ²	--	--	--	✓	--	3VA9484-0JA13	839,00	1

1) Bakır Kablo ile bağlantı, 3 terminal dahil
2) Bakır Kablo ile bağlantı, 4 terminal dahil

Bara Bağlantı Adaptörü (Kablo pabucu ve bara bağlantısı yapmak için)



3VA9203-0QA00

	Max. Kontak Genişliği	Max. Bara Kalınlığı	3VA11	3VA12	3VA21 3VA22	3VA13 3VA14 3VA23 3VA24	3VA15 3VA25	Sipariş No	Birim Fiyatı TL	Min. Sipariş Adedi
	17mm	6.5mm	✓	--	--	--	--	3VA9113-0QA00	131,00	1

Bara Bağlantı Parçaları



3VA9604-0QB00

	Max. Kontak Genişliği	Max. Bara Kalınlığı	3VA11	3VA12	3VA21 3VA22	3VA13 3VA14 3VA23 3VA24	3VA15 3VA25	Sipariş No	Birim Fiyatı TL	Min. Sipariş Adedi
3 bara ve 2 faz ayırıcı plaka	50mm	28mm	3VA15/3VA25 için 3 kutuplu					3VA9603-0QB00	919,00	1
4 bara ve 3 faz ayırıcı plaka	50mm	28mm	3VA15/3VA25 için 4 kutuplu					3VA9604-0QB00	1.238,00	1

Faz Ayırıcı Plakalar



3VA9152-0WA00

	3VA11	3VA12	3VA21 3VA22	3VA13 3VA14 3VA23 3VA24	3VA15 3VA25	Sipariş No	Birim Fiyatı TL	Min. Sipariş Adedi
2 adet faz ayırıcı plaka dahildir	✓	--	--	--	--	3VA9152-0WA00	92,00	1
	--	✓	--	--	--	3VA9252-0WA00	94,00	1
	--	--	✓	--	--	3VA9262-0WA00	94,00	1
	--	--	--	✓	--	3VA9482-0WA00	126,00	1
	--	--	--	--	✓	3VA9602-0WA00*	212,00	1

* 3VA26 kasa için de kullanılabilir.

Sabit Tip Şalter için Klemens Kapakları



3VA9221-0WD30



3VA9221-0WF30



3VA9221-0WD40



3VA9221-0WF40

	Standart	3VA11	3VA12	3VA21 3VA22	3VA13 3VA14 3VA23 3VA24	3VA15 3VA25	Sipariş No	Birim Fiyatı TL	Min. Sipariş Adedi
3 kutuplu Düz	Standart	✓	--	--	--	--	3VA9111-0WD30	94,00	1
	Standart	--	✓	--	--	--	3VA9211-0WD30	114,00	1
	Standart	--	--	✓	--	--	3VA9221-0WD30	120,00	1
	Standart	--	--	--	✓	--	3VA9481-0WD30	173,00	1
	Standart	--	--	--	--	✓	3VA9601-0WD30	258,00	1
	Uzun	✓	--	--	--	--	3VA9111-0WF30	126,00	1
	Uzun	--	✓	--	--	--	3VA9211-0WF30	143,00	1
	Uzun	--	--	✓	--	--	3VA9221-0WF30	154,00	1
4 kutuplu Düz	Standart	✓	--	--	--	--	3VA9111-0WD40	126,00	1
	Standart	--	✓	--	--	--	3VA9211-0WD40	132,00	1
	Standart	--	--	✓	--	--	3VA9221-0WD40	154,00	1
	Standart	--	--	--	✓	--	3VA9481-0WD40	227,00	1
	Standart	--	--	--	--	✓	3VA9601-0WD40	320,00	1
	Uzun	✓	--	--	--	--	3VA9111-0WF40	134,00	1
	Uzun	--	✓	--	--	--	3VA9211-0WF40	194,00	1
	Uzun	--	--	✓	--	--	3VA9221-0WF40	202,00	1
3 kutuplu Geniş	Geniş	✓	--	--	--	--	3VA9111-0WG30	215,00	1
	Geniş	--	✓	--	--	--	3VA9211-0WG30	266,00	1
	Geniş	--	--	✓	--	--	3VA9221-0WG30	273,00	1
	Geniş	--	--	--	✓	--	3VA9401-0WG30	542,00	1
4 kutuplu Geniş	Geniş	✓	--	--	--	--	3VA9111-0WG40	293,00	1
	Geniş	--	✓	--	--	--	3VA9211-0WG40	357,00	1
	Geniş	--	--	✓	--	--	3VA9221-0WG40	368,00	1
	Geniş	--	--	--	✓	--	3VA9401-0WG40	719,00	1

SENTRON koruma cihazları

3VA kompakt tip güç şalterleri aksesuarları

3VA KOMPAKT ŞALTER AKSESUARLARI

3 ve 4 kutuplu

Versiyon	Güç şalteri tipi					Sipariş No	Birim Fiyatı TL	Min. Sipariş Adedi
	3VA11	3VA12	3VA21 3VA22	3VA13 3VA14 3VA23 3VA24	3VA15 3VA25 3VA26			

Soketli Şalter Yapı Seti

Komple temel plaka, güç şalteri soketi, bıçaklı kontaklar, montaj vidaları dahil.

3 kutuplu	✓	--	--	--	--	3VA9113-OKP00	1.291,00	1
	--	✓	--	--	--	3VA9213-OKP00	1.327,00	1
	--	--	✓	--	--	3VA9123-OKP00	1.395,00	1
	--	--	--	✓	--	3VA9323-OKP00	3.764,00	1
4 kutuplu	✓	--	--	--	--	3VA9114-OKP00	1.719,00	1
	--	✓	--	--	--	3VA9214-OKP00	1.819,00	1
	--	--	✓	--	--	3VA9124-OKP00	1.850,00	1
	--	--	--	✓	--	3VA9324-OKP00	5.009,00	1



3VA9123-OKP00

Sabit Tip Şalteri, Soketli Şalter Haline Getirmek için Bıçaklı Kontak Seti

Vidalı klemens kapağı, Soket kontak seti, kablo kafesi, trip pimi dahil.

3 kutuplu	✓	--	--	--	--	3VA9113-OKP10	557,00	1
	--	✓	--	--	--	3VA9213-OKP10	596,00	1
	--	--	✓	--	--	3VA9123-OKP10	599,00	1
	--	--	--	✓	--	3VA9323-OKP10	1.617,00	1
4 kutuplu	✓	--	--	--	--	3VA9114-OKP10	739,00	1
	--	✓	--	--	--	3VA9214-OKP10	785,00	1
	--	--	✓	--	--	3VA9124-OKP10	803,00	1
	--	--	--	✓	--	3VA9324-OKP10	2.158,00	1

Çekmeceli Şalter Yapı Seti (Kol ayrıca sipariş edilmelidir)

Komple temel plaka, çekmeceli şalter mekanizması, bıçaklı kontaklar, yan duvarlar ve montaj vidaları dahil.

3 kutuplu	--	✓	--	--	--	3VA9213-OKD00	2.137,00	1
	--	--	✓	--	--	3VA9123-OKD00	2.137,00	1
	--	--	--	✓	--	3VA9323-OKD00	5.795,00	1
4 kutuplu	--	✓	--	--	--	3VA9214-OKD00	2.855,00	1
	--	--	✓	--	--	3VA9124-OKD00	2.855,00	1
	--	--	--	✓	--	3VA9324-OKD00	7.688,00	1



3VA9123-OKD00

Çekmeceli şalter için Kurma Kolu (Kol tutucu dahil)

--	✓	✓	✓	--	3VA9987-OKD81	412,00	1
----	---	---	---	----	---------------	--------	---



3VA9987-OKD81

Sabit Tip şalteri, Çekmeceli şalter haline getirmek için Bıçaklı Kontak Seti (Yedek şalter için)

Vidalı klemens kapağı, Soket kontak seti, yan duvarlar, kablo kafesi, trip pimi dahil.

3 kutuplu	--	✓	--	--	--	3VA9213-OKD10	725,00	1
	--	--	✓	--	--	3VA9123-OKD10	725,00	1
	--	--	--	✓	--	3VA9323-OKD10	1.945,00	1
4 kutuplu	--	✓	--	--	--	3VA9214-OKD10	952,00	1
	--	--	✓	--	--	3VA9124-OKD10	952,00	1
	--	--	--	✓	--	3VA9324-OKD10	2.573,00	1



3VA9123-OKD10

Soketli veya Çekmeceli şalter için Kumanda devresi bağlantı soketi

Tüm çekmeceli şalter için	--	✓	✓	✓	--	3VA9987-OKD80	172,00	1
Tüm soketli şalterler için	✓	✓	✓	✓	--	3VA9987-OKP80	172,00	1

Çekmeceli şalter için konum ihbar kontağı

--	✓	✓	✓	--	3VA9987-OKB00	317,00	1
----	---	---	---	----	---------------	--------	---



3VA9987-OKB00

SENTRON koruma cihazları

3VA kompakt tip güç şalterleri aksesuarları

3VA27 KOMPAKT ŞALTER AKSESUARLARI

Ürün Tipi	Sipariş No	Birim Fiyatı TL	Min. Sipariş Adedi
-----------	------------	-----------------	--------------------



3VW9727-0AB11

Trip veya Alarm Kontakı (TAS) (Mandalı Tip şalter için)

250V AC , 1CO standart	3VW9727-0AB11	336,00	1
24V DC , 1CO dijital	3VW9727-0AB13	385,00	1



3VW9727-0EK11

Döner Kumanda Kolu Kiti, Mandalı tip şalter için

Standart	3VW9727-0EK11	1.000,00	1
Acil stop, sarı-kırmızı	3VW9727-0EK15	1.152,00	1



3VW9727-0FK21

Uzatma Kumanda Kolu Kiti, Mandalı tip şalter için

Standart	3VW9727-0FK21	1.428,00	1
Acil stop, sarı-kırmızı	3VW9727-0FK25	1.639,00	1



3VW9011-0AF04

Motor Mekanizması (MO) ,motor takılabilen (yay kurmalı) şalterler için

220 ... 250 V AC/DC	3VW9011-0AF04	6.218,00	1
100 ... 130 V AC/DC	3VW9011-0AF03	6.218,00	1
48 ... 60 V AC/DC	3VW9011-0AF02	6.218,00	1
24 ... 30 V AC/DC	3VW9011-0AF01	6.218,00	1



3VW9011-0AD07

Kapama / Açtırma Bobini (CC/SR)

220 ... 240 V AC/DC	3VW9011-0AD07	1.488,00	1
110 ... 120 V AC/DC	3VW9011-0AD05	1.488,00	1

Düşük Gerilim Bobini (UVR)

220 ... 240 V AC/DC	3VW9011-0AE07	1.612,00	1
110 ... 120 V AC/DC	3VW9011-0AE05	1.612,00	1



3VW9011-0AH01

Kapamaya Hazır Kontak (RTC)

Standart tip , 250V AC	3VW9011-0AH01	324,00	1
Dijital , 24V AC	3VW9011-0AH02	370,00	1

SENTRON koruma cihazları

3VA kompakt tip güç şalterleri aksesuarları

3VA27 KOMPAKT ŞALTER AKSESUARLARI

Ürün Tipi	Sipariş No	Birim Fiyatı TL	Min. Sipariş Adedi
-----------	------------	-----------------	--------------------



3VW9011-0AG01

Yardımcı kontak elemanı , AUX

Standart tip , 4CO , 400V	3VW9011-0AG01	647,00	1
Dijital , 4CO , 24V DC	3VW9011-0AG02	747,00	1



3VW9011-0LF57

L=OFF soketi (Motor koruma uygulamaları için)

800A	3VW9011-0LF56	633,00	1
1000A	3VW9011-0LF57	633,00	1
1250A	3VW9011-0LF58	633,00	1
1600A	3VW9011-0LF61	633,00	1



3VW9011-0AH10

Trip Kontak (ETU üzerinden), S24,

Standart tip, 1CO, 250V AC	3VW9011-0AH14	324,00	1
Dijital , 1CO , 24V DC	3VW9011-0AH15	370,00	1



3VW9011-0BB21

Yay Kuruldu Kontak, S21 (Yay kurmalı şalter için)

Standart tip, 1CO, 400V AC	3VW9011-0AH10	324,00	1
Dijital , 1CO , 24V DC	3VW9011-0AH08	370,00	1

Haberleşme Modülleri (3VA27 Kompakt Tip Şalterler ETU650 veya ETU660 olarak seçilmelidir.)

COM040 PROFIBUS	3VW9011-0AT15	7.056,00	1
COM041 PROFINET	3VW9011-0AT14	7.056,00	1
COM043 Modbus TCP	3VW9011-0AT16	7.056,00	1
COM042 Modbus RTU	3VW9011-0AT17	5.287,00	1



3VW9011-0AT16

Mekanik Kilitleme Seti (2m Bowden kablosu ile)

Sabit tip devre kesici	3VW9011-0BB21	2.832,00	1
Yandan mekanik kilit için yan duvarlar (Zemine montaj)*	3VW9011-0BB52	853,00	1
Yandan mekanik kilit için yan duvarlar (Montaj Plakasına Montaj)*	3VW9011-0BB53	539,00	1
Çekmeceli tip devre kesici	3VW9011-0BB22	3.546,00	1

* Yandan mekanik kilit için montaj şekline göre yan duvarlar mutlaka eklenmelidir.



3VW9011-0AL77

Uzatılmış bara bağlantı parçaları, faz bariyerleri ve izolasyon plakası dahil

3 Kutuplu şalter için set	3VW9011-0AL77	1.009,00	1
4 Kutuplu şalter için set	3VW9011-0AL78	1.341,00	1

SENTRON koruma cihazları

3VA kompakt tip şalterler ile haberleşme şemaları

Ethernet- Modbus TCP (Standart) ile Haberleşme Şeması

3VA Serisi kompakt tip şalterlerimiz ETU5&8 Koruma Ünitesi olarak seçilmelidir.

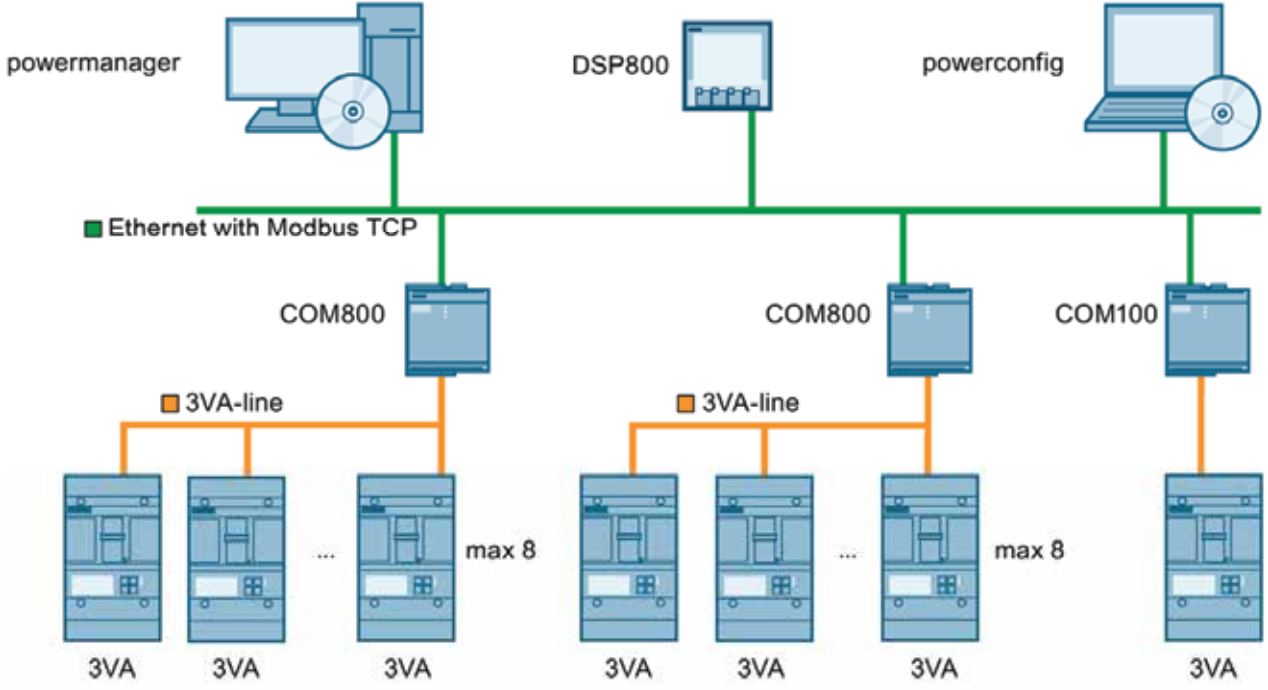

7KM Genişleme modülleri ile oluşturulan farklı protokoller için Haberleşme Şeması

3VA Serisi kompakt tip şalterlerimiz ETU5&8 Koruma Ünitesi olarak seçilmelidir.

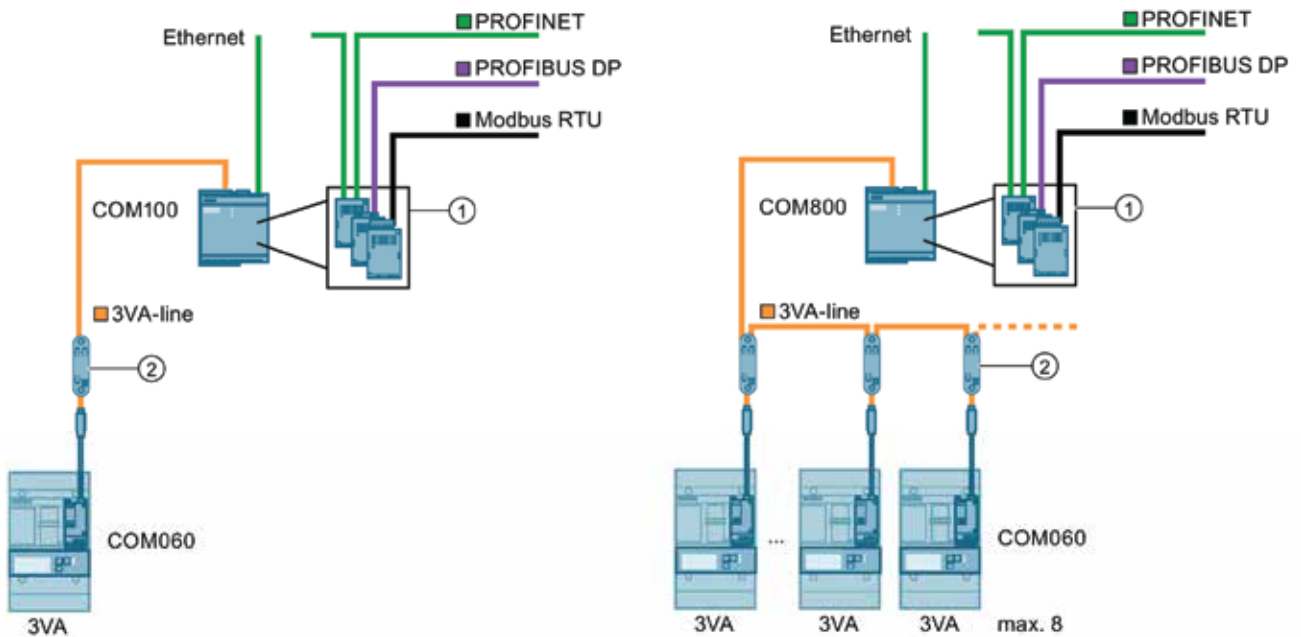

① 7KM PAC Genişleme modülü

② T-konnectör

SENTRON koruma cihazları

3VA kompakt tip haberleşme aksesuarları

3VA KOMPAKT ŞALTER HABERLEŞME AKSESUARLARI

3 ve 4 kutuplu

Versiyon	Güç Şalteri tipi		Sipariş No	Birim Fiyatı TL	Min. Sipariş Adedi
	3VA21 3VA22	3VA23 3VA24 3VA25			



3VA9187-0TB10



3VA9987-0TA10



3VA9987-0TA10



3VA9987-0TC10

7KM9300-0AE01-0AA0

7KM9300-0AE02-0AA0

7KM9300-0AM00-0AA0

7KM9300-0AM00-0AA0

7KM9300-0AB01-0AA0



3VA9987-0TD10



3VA9987-0UA10



3VA9987-0MA10



3VA9987-0MB10

COM060 - Haberleşme Modülü (LCD ekrana enerji sağlar. COM800 ile haberleşir.)

Şalterin iç modül yerleşkesinde sağa monte edilir. T-Connector dahildir.	✓	--	3VA9187-0TB10	2.117,00	1
	--	✓	3VA9387-0TB10	2.057,00	1

COM100 - Haberleşme Veri Toplayıcısı (1 adet 3VA2 şaltere bağlanabilir)

Ethernet 10/100 Mbit/s arayüz. Ek haberleşme modülleri için slot	✓	✓	3VA9987-0TA20	3.578,00	1
--	---	---	---------------	----------	---

COM800 - Haberleşme Veri Toplayıcısı (8 adet 3VA2 şaltere kadar bağlanabilir)

Ethernet 10/100 Mbit/s arayüz. Ek haberleşme modülleri için slot	✓	✓	3VA9987-0TA10	6.264,00	1
--	---	---	---------------	----------	---

Haberleşme Kablosu (COM060'lar arası ve COM060 ile COM800 arası)

0,4 m uzunlukta	✓	✓	3VA9987-0TC10	148,00	1
1 m uzunlukta	✓	✓	3VA9987-0TC20	170,00	1
2 m uzunlukta	✓	✓	3VA9987-0TC30	215,00	1
4 m uzunlukta	✓	✓	3VA9987-0TC40	286,00	1

Haberleşme genişleme modülleri

7KM PAC PROFIBUS DP modülü	✓	✓	7KM9300-0AB01-0AA0	1.685,00	1
7KM PAC Switched Ethernet PROFINET modülü	✓	✓	7KM9300-0AE02-0AA0	3.251,00	1
7KM PAC RS485 Modbus RTU modülü	✓	✓	7KM9300-0AM00-0AA0	1.270,00	1

DSP800 - Ekran (8 adet 3VA2 şalterin bilgileri tek ekran üzerinden izlenebilir)

COM800 cihazından Ethernet üzerinden bilgileri alır .	✓	✓	3VA9987-0TD10	4.403,00	1
---	---	---	---------------	----------	---

EFB300 - Harici dijital haberleşme cihazı

<ul style="list-style-type: none"> 4 dijital çıkış , 1 dijital giriş ZSI fonksiyonu SO arayüzü 1.5 m bağlantı kablosu dahil 	✓	✓	3VA9987-0UA10	2.539,00	1
---	---	---	---------------	----------	---

TD300 Test Cihazı (ETU önyüzü bağlantılı)

LED Ekranı enerjilendirir ve şalterin trip ünitesini test eder.	✓	✓	3VA9987-0MA10	1.946,00	1
---	---	---	---------------	----------	---

TD500 Test Cihazı (ETU önyüzü ve USB üzerinden PC bağlantılı)

<ul style="list-style-type: none"> Farklı fonksiyonların trip testi (LSING) PC üzerinden powerconfig ile parametrelendirme Harici enerji ile TD500 üzerinden ETU ekranı enerjilendirilir 	✓	✓	3VA9987-0MB10	16.791,00	1
---	---	---	---------------	-----------	---

powerconfig® (Siemens şalt ürünleri için yazılım)

- 3VA2 şalterlerini parametrelendirmek ve konfigürasyonu için yazılım. Windows XP, Windows 7 ile uyumlu
- TD500 veya COM800 üzerinden haberleşebilir
- powerconfig yazılımı, Siemens Industry Online Support üzerinden indirilebilir

<http://support.automation.siemens.com/WW/view/en/63452759>

SENTRON koruma cihazları

3VM kompakt tip güç şalterleri

3VM TİPİ KOMPAKT GÜÇ ŞALTERLERİ

3 kutuplu

HAT KORUMASINA YÖNELİK KOMPAKT GÜÇ ŞALTERLERİ

3 Kutuplu Kompakt Şalterler (IEC60947-2 standardında)

3VM10 tipi kompakt şalterler Icu = 25/36kA (380-415VAC / 50/60Hz)

3VM11 ve 3VM12 tipi kompakt şalterler Icu = 25/36kA (380-415VAC / 50/60Hz)

Tip	Anma Akımı I _n (A)	Termik Ayar Sahası I _R (A)	Manyetik Ayar Sahası I _i (A)	Koruma Ünitesi Tipi	Sipariş No	Kesme Kapasitesi (kA)	Birim Fiyatı TL	Min. Sipariş Adedi
3VM10	16	16	320	TM210	3VM1096-3ED32-0AA0	25	1.061,00	1
	20	20	320	TM210	3VM1020-3ED32-0AA0	25	1.061,00	1
	25	25	320	TM210	3VM1025-3ED32-0AA0	25	1.061,00	1
	32	32	320	TM210	3VM1032-3ED32-0AA0	25	1.061,00	1
	40	40	400	TM210	3VM1040-3ED32-0AA0	25	1.061,00	1
	50	50	500	TM210	3VM1050-3ED32-0AA0	25	1.061,00	1
	63	63	630	TM210	3VM1063-3ED32-0AA0	25	1.061,00	1
	80	80	800	TM210	3VM1080-3ED32-0AA0	25	1.196,00	1
	100	100	1000	TM210	3VM1010-3ED32-0AA0	25	1.196,00	1
3VM11	125	125	1250	TM210	3VM1112-3ED32-0AA0	25	1.709,00	1
	160	160	1600	TM210	3VM1116-3ED32-0AA0	25	1.774,00	1
3VM12	200	200	2000	TM210	3VM1220-3ED32-0AA0	25	2.606,00	1
	250	250	2500	TM210	3VM1225-3ED32-0AA0	25	2.656,00	1



3VM11

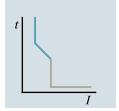

TM210

3 kutuplu sabit termik ve sabit manyetik koruma ünitesi

3VM10	16	16	320	TM210	3VM1096-3ED32-0AA0	25	1.061,00	1
	20	20	320	TM210	3VM1020-3ED32-0AA0	25	1.061,00	1
	25	25	320	TM210	3VM1025-3ED32-0AA0	25	1.061,00	1
	32	32	320	TM210	3VM1032-3ED32-0AA0	25	1.061,00	1
	40	40	400	TM210	3VM1040-3ED32-0AA0	25	1.061,00	1
	50	50	500	TM210	3VM1050-3ED32-0AA0	25	1.061,00	1
	63	63	630	TM210	3VM1063-3ED32-0AA0	25	1.061,00	1
	80	80	800	TM210	3VM1080-3ED32-0AA0	25	1.196,00	1
	100	100	1000	TM210	3VM1010-3ED32-0AA0	25	1.196,00	1
3VM11	125	125	1250	TM210	3VM1112-3ED32-0AA0	25	1.709,00	1
	160	160	1600	TM210	3VM1116-3ED32-0AA0	25	1.774,00	1
3VM12	200	200	2000	TM210	3VM1220-3ED32-0AA0	25	2.606,00	1
	250	250	2500	TM210	3VM1225-3ED32-0AA0	25	2.656,00	1

3 kutuplu ayarlı termik ve sabit manyetik koruma ünitesi

3VM11	16	11 ... 16	320	TM220	3VM1196-3EE32-0AA0	25	1.205,00	1
	20	14 ... 20	320	TM220	3VM1120-3EE32-0AA0	25	1.205,00	1
	25	18 ... 25	320	TM220	3VM1125-3EE32-0AA0	25	1.205,00	1
	32	22 ... 32	320	TM220	3VM1132-3EE32-0AA0	25	1.205,00	1
	40	28 ... 40	400	TM220	3VM1140-3EE32-0AA0	25	1.205,00	1
	50	35 ... 50	500	TM220	3VM1150-3EE32-0AA0	25	1.205,00	1
	63	44 ... 63	630	TM220	3VM1163-3EE32-0AA0	25	1.205,00	1
	80	56 ... 80	800	TM220	3VM1180-3EE32-0AA0	25	1.452,00	1
	100	70 ... 100	1000	TM220	3VM1110-3EE32-0AA0	25	1.452,00	1
	125	88 ... 125	1250	TM220	3VM1112-3EE32-0AA0	25	1.897,00	1
3VM12	160	112 ... 160	1600	TM220	3VM1116-3EE32-0AA0	25	2.012,00	1
	200	140 ... 200	2000	TM220	3VM1220-3EE32-0AA0	25	2.880,00	1
3VM13	250	175 ... 250	2500	TM220	3VM1225-3EE32-0AA0	25	2.909,00	1
	320	220 ... 320	3200	TM220	3VM1332-4EE32-0AA0	36	5.363,00	1
3VM14	400	280 ... 400	4000	TM220	3VM1340-4EE32-0AA0	36	6.085,00	1
	500	350 ... 500	5000	TM220	3VM1450-4EE32-0AA0	36	7.774,00	1
3VM14	630	440 ... 630	6300	TM220	3VM1463-4EE32-0AA0	36	8.766,00	1

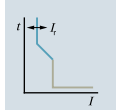

TM220

3 kutuplu sabit termik ve sabit manyetik koruma ünitesi

3VM10	16	16	320	TM210	3VM1096-4ED32-0AA0	36	1.190,00	1
	20	20	320	TM210	3VM1020-4ED32-0AA0	36	1.190,00	1
	25	25	320	TM210	3VM1025-4ED32-0AA0	36	1.190,00	1
	32	32	320	TM210	3VM1032-4ED32-0AA0	36	1.190,00	1
	40	40	400	TM210	3VM1040-4ED32-0AA0	36	1.190,00	1
	50	50	500	TM210	3VM1050-4ED32-0AA0	36	1.190,00	1
	63	63	630	TM210	3VM1063-4ED32-0AA0	36	1.190,00	1
	80	80	800	TM210	3VM1080-4ED32-0AA0	36	1.276,00	1
	100	100	1000	TM210	3VM1010-4ED32-0AA0	36	1.276,00	1
3VM11	125	125	1250	TM210	3VM1112-4ED32-0AA0	36	1.873,00	1
	160	160	1600	TM210	3VM1116-4ED32-0AA0	36	2.004,00	1
3VM12	200	200	2000	TM210	3VM1220-4ED32-0AA0	36	2.915,00	1
	250	250	2500	TM210	3VM1225-4ED32-0AA0	36	3.054,00	1
3VM13	320	320	3200	TM210	3VM1332-4ED32-0AA0	36	4.603,00	1
	400	400	4000	TM210	3VM1340-4ED32-0AA0	36	4.939,00	1
3VM14	500	500	5000	TM210	3VM1450-4ED32-0AA0	36	6.196,00	1
	630	630	6300	TM210	3VM1463-4ED32-0AA0	36	6.554,00	1



3VM14



TM210

* 3VM Kompakt Tip Devre Kesicilerimizin farklı akım ve Icu değerleri için satış ofislerimizle iletişime geçiniz.

SENTRON koruma cihazları

3VM kompakt tip güç şalterleri

3VM TİPİ KOMPAKT GÜÇ ŞALTERLERİ

4 kutuplu

HAT KORUMASINA YÖNELİK KOMPAKT GÜÇ ŞALTERLERİ

4 Kutuplu Kompakt Şalterler (IEC60947-2 standardında)

3VM10 tipi kompakt şalterler Icu = 25/36kA (380-415VAC / 50/60Hz)

3VM11 ve 3VM12 tipi kompakt şalterler Icu = 25/36kA (380-415VAC / 50/60Hz)

Tip	Anma Akımı I _n (A)	Termik Ayar Sahası I _R (A)	Manyetik Ayar Sahası I _i (A)	Koruma Ünitesi Tipi	Sipariş No	Kesme Kapasitesi (kA)	Birim Fiyatı TL	Min. Sipariş Adedi
3VM10	16	16	320	TM210	3VM1096-3ED42-0AA0	25	1.428,00	1
	20	20	320	TM210	3VM1020-3ED42-0AA0	25	1.428,00	1
	25	25	320	TM210	3VM1025-3ED42-0AA0	25	1.428,00	1
	32	32	320	TM210	3VM1032-3ED42-0AA0	25	1.428,00	1
	40	40	400	TM210	3VM1040-3ED42-0AA0	25	1.428,00	1
	50	50	500	TM210	3VM1050-3ED42-0AA0	25	1.428,00	1
	63	63	630	TM210	3VM1063-3ED42-0AA0	25	1.428,00	1
	80	80	800	TM210	3VM1080-3ED42-0AA0	25	1.512,00	1
	100	100	1000	TM210	3VM1010-3ED42-0AA0	25	1.512,00	1
3VM11	125	125	1250	TM210	3VM1112-3ED42-0AA0	25	2.231,00	1
	160	160	1600	TM210	3VM1116-3ED42-0AA0	25	2.275,00	1
3VM12	200	200	2000	TM210	3VM1220-3ED42-0AA0	25	3.461,00	1
	250	250	2500	TM210	3VM1225-3ED42-0AA0	25	3.625,00	1



3VM10

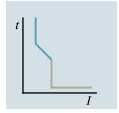

TM210

4 kutuplu sabit termik ve sabit manyetik koruma ünitesi

3VM10	16	16	320	TM210	3VM1096-4ED42-0AA0	36	1.451,00	1
	20	20	320	TM210	3VM1020-4ED42-0AA0	36	1.451,00	1
	25	25	320	TM210	3VM1025-4ED42-0AA0	36	1.451,00	1
	32	32	320	TM210	3VM1032-4ED42-0AA0	36	1.451,00	1
	40	40	400	TM210	3VM1040-4ED42-0AA0	36	1.451,00	1
	50	50	500	TM210	3VM1050-4ED42-0AA0	36	1.451,00	1
	63	63	630	TM210	3VM1063-4ED42-0AA0	36	1.451,00	1
	80	80	800	TM210	3VM1080-4ED42-0AA0	36	1.523,00	1
	100	100	1000	TM210	3VM1010-4ED42-0AA0	36	1.559,00	1
3VM11	125	125	1250	TM210	3VM1112-4ED42-0AA0	36	2.303,00	1
	160	160	1600	TM210	3VM1116-4ED42-0AA0	36	2.339,00	1
3VM12	200	200	2000	TM210	3VM1220-4ED42-0AA0	36	3.568,00	1
	250	250	2500	TM210	3VM1225-4ED42-0AA0	36	3.669,00	1
3VM13	320	320	3200	TM210	3VM1332-4ED42-0AA0	36	5.993,00	1
	400	400	4000	TM210	3VM1340-4ED42-0AA0	36	6.159,00	1
3VM14	500	500	5000	TM210	3VM1450-4ED42-0AA0	36	8.023,00	1
	630	630	6300	TM210	3VM1463-4ED42-0AA0	36	8.571,00	1

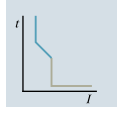

TM210

4 kutuplu sabit termik ve sabit manyetik koruma ünitesi

3VM10	16	16	320	TM210	3VM1096-4ED42-0AA0	36	1.451,00	1
	20	20	320	TM210	3VM1020-4ED42-0AA0	36	1.451,00	1
	25	25	320	TM210	3VM1025-4ED42-0AA0	36	1.451,00	1
	32	32	320	TM210	3VM1032-4ED42-0AA0	36	1.451,00	1
	40	40	400	TM210	3VM1040-4ED42-0AA0	36	1.451,00	1
	50	50	500	TM210	3VM1050-4ED42-0AA0	36	1.451,00	1
	63	63	630	TM210	3VM1063-4ED42-0AA0	36	1.451,00	1
	80	80	800	TM210	3VM1080-4ED42-0AA0	36	1.523,00	1
	100	100	1000	TM210	3VM1010-4ED42-0AA0	36	1.559,00	1
3VM11	125	125	1250	TM210	3VM1112-4ED42-0AA0	36	2.303,00	1
	160	160	1600	TM210	3VM1116-4ED42-0AA0	36	2.339,00	1
3VM12	200	200	2000	TM210	3VM1220-4ED42-0AA0	36	3.568,00	1
	250	250	2500	TM210	3VM1225-4ED42-0AA0	36	3.669,00	1
3VM13	320	320	3200	TM210	3VM1332-4ED42-0AA0	36	5.993,00	1
	400	400	4000	TM210	3VM1340-4ED42-0AA0	36	6.159,00	1
3VM14	500	500	5000	TM210	3VM1450-4ED42-0AA0	36	8.023,00	1
	630	630	6300	TM210	3VM1463-4ED42-0AA0	36	8.571,00	1

4 kutuplu ayarlı termik ve sabit manyetik koruma ünitesi

3VM11	16	11 ... 16	320	TM220	3VM1196-4EE42-0AA0	36	1.810,00	1
	20	14 ... 20	320	TM220	3VM1120-4EE42-0AA0	36	1.810,00	1
	25	18 ... 25	320	TM220	3VM1125-4EE42-0AA0	36	1.810,00	1
	32	22 ... 32	320	TM220	3VM1132-4EE42-0AA0	36	1.810,00	1
	40	28 ... 40	400	TM220	3VM1140-4EE42-0AA0	36	1.810,00	1
	50	35 ... 50	500	TM220	3VM1150-4EE42-0AA0	36	1.810,00	1
	63	44 ... 63	630	TM220	3VM1163-4EE42-0AA0	36	1.810,00	1
	80	56 ... 80	800	TM220	3VM1180-4EE42-0AA0	36	1.921,00	1
	100	70 ... 100	1000	TM220	3VM1110-4EE42-0AA0	36	1.921,00	1
	125	88 ... 125	1250	TM220	3VM1112-4EE42-0AA0	36	2.826,00	1
3VM12	160	112 ... 160	1600	TM220	3VM1116-4EE42-0AA0	36	2.884,00	1
	200	140 ... 200	2000	TM220	3VM1220-4EE42-0AA0	36	3.978,00	1
3VM13	250	175 ... 250	2500	TM220	3VM1225-4EE42-0AA0	36	4.172,00	1
	320	220 ... 320	3200	TM220	3VM1332-4EE42-0AA0	36	7.145,00	1
3VM14	400	280 ... 400	4000	TM220	3VM1340-4EE42-0AA0	36	8.010,00	1
	500	350 ... 500	5000	TM220	3VM1450-4EE42-0AA0	36	9.759,00	1
3VM14	630	440 ... 630	6300	TM220	3VM1463-4EE42-0AA0	36	11.433,00	1



3VM13

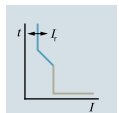

TM220

* 3VM tip devre kesicilerin farklı akım ve Icu değerleri için satış ofislerimizle irtibata geçiniz.

SENTRON koruma cihazları

3VM kompakt tip güç şalterleri

3VM TİPİ KOMPAKT GÜÇ ŞALTERLERİ

3 kutuplu

STARTER KORUMASINA YÖNELİK KOMPAKT GÜÇ ŞALTERLERİ 3 Kutuplu Kompakt Şalterler (IEC60947-2 standardında)

3VM11, 3WM12, 3WM13, 3WM14 tipi kompakt şalterler Icu = 55kA (380-415VAC / 50/60Hz)

Tip	Anma Akımı I _n (A)	Termik Ayar Sahası I _R (A)	Manyetik Ayar Sahası I _i (A)	Koruma Ünitesi Tipi	Sipariş No	Kesme Kapasitesi (kA)	Birim Fiyatı TL	Min. Sipariş Adedi
-----	-------------------------------	---------------------------------------	---	---------------------	------------	-----------------------	-----------------	--------------------

3 kutuplu ayarlı manyetik koruma ünitesi

3VM11	20	-	140...320	TM120M	3VM1120-5MH32-0AA0	55	1.447,00	1
	32	-	220...510	TM120M	3VM1132-5MH32-0AA0	55	1.447,00	1
	40	-	280...640	TM120M	3VM1140-5MH32-0AA0	55	1.447,00	1
	50	-	350...800	TM120M	3VM1150-5MH32-0AA0	55	1.447,00	1
	63	-	440...1010	TM120M	3VM1163-5MH32-0AA0	55	1.447,00	1
	80	-	560...1260	TM120M	3VM1180-5MH32-0AA0	55	1.571,00	1
	100	-	700...1600	TM120M	3VM1110-5MH32-0AA0	55	1.789,00	1
	125	-	875...2000	TM120M	3VM1112-5MH32-0AA0	55	2.643,00	1
3VM12	160	-	1120...2560	TM120M	3VM1216-5MH32-0AA0	55	3.082,00	1
	200	-	1200...2800	TM120M	3VM1220-5MH32-0AA0	55	3.881,00	1
3VM13	250	-	2000...4000	TM120M	3VM1325-5MH32-0AA0	55	4.348,00	1
	320	-	2240...4480	TM120M	3VM1332-5MH32-0AA0	55	5.983,00	1
3VM14	400	-	2400...4800	TM120M	3VM1440-5MH32-0AA0	55	6.262,00	1
	500	-	2500...5000	TM120M	3VM1450-5MH32-0AA0	55	8.239,00	1



3VM1120-5MH32-0AA0



Önden görünüm



Karakteristik eğri

STARTER KORUMA

MCCB (3VM)

Kontaktör

Termik Röle

Starter

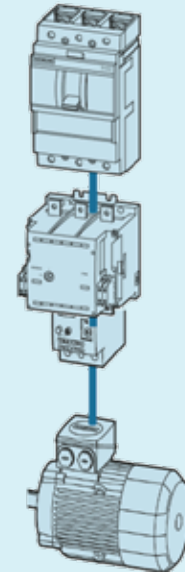

SENTRON koruma cihazları

3VM kompakt tip güç şalterleri aksesuarları

3VM KOMPAKT ŞALTER AKSESUARLARI

3 ve 4 kutuplu

Kaçak Akım Koruma Modülü	Güç Şalteri tipi		Kutup Sayısı	Kaçak Akım Ayarlanabilir (A)	Gecikme Süresi Δt	Sipariş No	Birim Fiyatı TL	Min. Sipariş Adedi
	3VM11	3VM12						



3VM9114-ORS10

3VM KAÇAK AKIM KORUMA CİHAZLARI

Tip A (Darbe Akım Duyarlılığı)

Nominal işletme gerilimi: 127...480V AC, 50/60Hz

Sol Yan Montajlı

*Blok Klemens ayrıca sipariş edilmelidir.

RCD Tipi	3VM11	3VM12	Kutup Sayısı	Ayarlanabilir Akım (A)	Gecikme Süresi (s)	Sipariş No	Birim Fiyatı TL	Min. Sipariş Adedi
RCD110	✓	--	4	0.03-5.00	0 s	3VM9114-ORS10*	3.581,00	1
RCD210	✓	--	4	0.03-5.00	0.0...3.00 s	3VM9114-ORS20*	5.957,00	1
RCD210	--	✓	4	0.03-5.00	0.0...3.00 s	3VM9214-ORS20*	6.481,00	1

Versiyon	Güç Şalteri tipi			Sipariş No	Birim Fiyatı TL	Min. Sipariş Adedi
	3VM10 3VM11	3VM12	3VM13 3VM14			

DAHİLİ AKSESUARLAR

AUX - Yardımcı kontak (1 enversör kontak)

240VAC(50Hz)/250VDC	3VM10 3VM11	3VM12	3VM13 3VM14	Sipariş No	Birim Fiyatı TL	Min. Sipariş Adedi
240VAC(50Hz)/250VDC	✓	✓	✓	3VM9988-0AA12	172,00	1

TAS - Trip veya alarm kontaklığı (1 enversör kontak)

240VAC(50Hz)/250VDC	3VM10 3VM11	3VM12	3VM13 3VM14	Sipariş No	Birim Fiyatı TL	Min. Sipariş Adedi
240VAC(50Hz)/250VDC	✓	✓	✓	3VM9988-0AB12	172,00	1

UVR- Düşük gerilim bobini

110VAC (50/60Hz)	3VM10 3VM11	3VM12	3VM13 3VM14	Sipariş No	Birim Fiyatı TL	Min. Sipariş Adedi
110VAC (50/60Hz)	✓	✓	✓	3VM9908-0BB23	758,00	1
208...230VAC(50/60Hz)	✓	✓	✓	3VM9908-0BB25	758,00	1

STL - Açtırma bobini sol blok

110...127 VAC(50/60Hz)/110...127VDC	3VM10 3VM11	3VM12	3VM13 3VM14	Sipariş No	Birim Fiyatı TL	Min. Sipariş Adedi
110...127 VAC(50/60Hz)/110...127VDC	✓	✓	✓	3VM9908-0BL32	583,00	1
208...277VAC(50/60Hz)/220...250VDC	✓	✓	✓	3VM9908-0BL33	583,00	1

Önden kumanda kolu kiti

Döner hareketli, Koruma sınıfı IP30

Standart, gri	3VM10 3VM11	3VM12	3VM13 3VM14	Sipariş No	Birim Fiyatı TL	Min. Sipariş Adedi
Standart, gri	✓	--	--	3VM9117-0EK11	347,00	1
Standart, gri	--	✓	--	3VM9217-0EK11	391,00	1
Standart, gri	--	--	✓	3VM9417-0EK11	436,00	1
Standart, gri, kapı kilidi ile	✓	--	--	3VM9117-0EK21	583,00	1
Standart, gri, kapı kilidi ile	--	✓	--	3VM9217-0EK21	627,00	1
Standart, gri, kapı kilidi ile	--	--	✓	3VM9417-0FK21	831,00	1

Uzatma kumanda kolu kiti

Döner hareketli, Mil uzunluğu 300 mm

Kol ve montaj plakası 75x75 mm, Koruma sınıfı IP65

Standart, gri	3VM10 3VM11	3VM12	3VM13 3VM14	Sipariş No	Birim Fiyatı TL	Min. Sipariş Adedi
Standart, gri	✓	--	--	3VM9117-0FK21	599,00	1
Standart, gri	--	✓	--	3VM9217-0FK21	680,00	1
Standart, gri	--	--	✓	3VM9417-0FK21	831,00	1

Sabit Tip Şalter için Klemens Kapakları

3 kutuplu	3VM10 3VM11	3VM12	3VM13 3VM14	Sipariş No	Birim Fiyatı TL	Min. Sipariş Adedi
3 kutuplu	✓	--	--	3VM9111-0WD30	94,00	1
Düz	--	✓	--	3VM9211-0WD30	120,00	1
Düz	--	--	✓	3VM9481-0WD30	165,00	1
4 kutuplu	✓	--	--	3VM9111-0WD40	126,00	1
Düz	--	✓	--	3VM9211-0WD40	154,00	1
Düz	--	--	✓	3VM9481-0WD40	215,00	1

SENTRON koruma cihazları

3VM kompakt tip güç şalterleri aksesuarları

3VM KOMPAKT ŞALTER AKSESUARLARI

3 ve 4 kutuplu

Versiyon	Güç Şalteri tipi			Sipariş No	Birim Fiyatı TL	Min. Sipariş Adedi
	3VM10 3VM11	3VM12	3VM13 3VM14			

Soketli Şalter Yapı Seti

Komple temel plaka, güç şalteri soketi, bıçaklı kontaklar, montaj vidaları dahil.

3 kutuplu	✓	--	--	3VM9113-OKP00	1.291,00	1
	--	✓	--	3VM9213-OKP00	1.395,00	1
	--	--	✓	3VM9313-OKP00	3.666,00	1
4 kutuplu	✓	--	--	3VM9114-OKP00	1.719,00	1
	--	✓	--	3VM9214-OKP00	1.850,00	1
	--	--	✓	3VM9314-OKP00	4.883,00	1



3VM9113-OKP00



3VM9987-OKP80

Soketli Şalter için kumanda devresi bağlantı soketi

Vidalı klemens kapağı, Soket kontak seti, kablo kafesi, trip pimi dahil

Tüm soketli Şalterler için	✓	✓	✓	3VM9987-OKP80	172,00	1
----------------------------	---	---	---	---------------	--------	---

Kurma Kolu Kilitleme Kiti

Tüm soketli Şalterler için

Tüm soketli Şalterler için	✓	✓	--	3VM9188-0LB10	346,00	1
	--	--	✓	3VM9388-0LB10	346,00	1



3VM9188-0LB10

DIN Ray Adaptörü

3 ve 4 kutuplu
4 kutup RCD110/RCD210
monteli halde

3 ve 4 kutuplu	✓	--	--	3VM9187-0SH10	273,00	1
----------------	---	----	----	---------------	--------	---

Blok Klemens

	Min. Kablo Çapı	Max. Kablo Çapı						
3 kutuplu	1.5 mm ²	70 mm ²	✓	--	--	3VM9153-0JA11	154,00	1
	6 mm ²	120 mm ²	--	✓	--	3VM9253-0JA11	154,00	1
	50 mm ²	185 mm ²	--	✓	--	3VM9253-0JA12	154,00	1
	35 mm ²	300 mm ²	--	--	✓	3VM9483-0JA13	612,00	1
4 kutuplu	1.5 mm ²	70 mm ²	✓	--	--	3VM9154-0JA11	202,00	1
	6 mm ²	120 mm ²	--	✓	--	3VM9254-0JA11	202,00	1
	50 mm ²	185 mm ²	--	✓	--	3VM9254-0JA12	202,00	1
	35 mm ²	300 mm ²	--	--	✓	3VM9484-0JA13	808,00	1



3VM9253-0JA12

Sabit Tip Şalter için Önden Bara Bağlantı Parçası

	Max. Kontak Genişliği	Max. Bara Kalınlığı						
3 kutuplu	22 mm	8 mm	✓	--	--	3VM9153-0QB00	202,00	1
	32 mm	10 mm	--	✓	--	3VM9253-0QB00	215,00	1
	40 mm	12,5 mm	--	--	✓	3VM9483-0QB00	398,00	1
4 kutuplu	22 mm	8 mm	✓	--	--	3VM9154-0QB00	262,00	1
	32 mm	10 mm	--	✓	--	3VM9254-0QB00	284,00	1
	40 mm	12,5 mm	--	--	✓	3VM9484-0QB00	528,00	1



3VM9253-0QB00

* 3 bara bağlantısı ve 2 faz ayırıcı plaka fiyata dahildir.

** 4 bara bağlantısı ve 3 faz ayırıcı plaka fiyata dahildir.

Faz Ayırıcı Plakalar

2 adet faz ayırıcı plaka dahildir.	✓	--	--	3VM9152-0WA00	92,00	1
	--	✓	--	3VM9252-0WA00	94,00	1
	--	--	✓	3VM9482-0WA00	121,00	1



3VM9252-0WA00

Kaçak akım koruma kombinasyonları

3UL ve 5SV serisi kaçak akım koruma kombinasyonları ve röleleri

KAÇAK AKIM İZLEME KOMBİNASYONLARI



5SV8706-0KK



5SV8001-6KK

Malzeme Cinsi	Çap mm	Sipariş No	Birim Fiyatı TL	Min. Sipariş Adedi
Toplam Akım Trafosu	35	3UL2302-1A	1.598,00	1
	55	3UL2303-1A	1.731,00	1
	80	3UL2304-1A	1.840,00	1
	110	3UL2305-1A	2.433,00	1
	140	3UL2306-1A	3.364,00	1
	210	3UL2307-1A	4.913,00	1
Kaçak akım izleme kombinasyonu açtırma rölesi Besleme gerilimi 24...240V AC/DC Ölçülebilen akım 0.01...43A Ayarlanabilen akım 0.03...40A Ayarlanabilen gecikme 0...20s	90-690 V AC/1NO+1NC	3UG4625-1CW30	2.118,00	1

Not: Kablo dış çapı kablunun kesitine, tipine ve markasına göre değişiklik gösterdiği için ilgili kataloglara bakınız.

Malzeme Cinsi	Çap mm	Sipariş No	Birim Fiyatı TL	Min. Sipariş Adedi
Akım trafosu	35	5SV8702-0KK	1.202,00	1
	70	5SV8703-0KK	1.635,00	1
	105	5SV8704-0KK	2.506,00	1
	140	5SV8705-0KK	5.223,00	1
	210	5SV8706-0KK	7.728,00	1
	Akım trafolarının standart 35 mm çelik raya montaj aparatı (Çap 35 mm, 70 mm ve 105 mm akım trafoları için) (1 takım = 2 adet)		5SV8900-1KK	121,00

Kaçak akım izleme kombinasyonu açtırma rölesi
0,03...3A (Tip A), 3...5A (Tip AC)
ayarlanabilir eşik akımlı, 0,02...5s
açma süresi 230V AC, 50/60Hz

Kaçak akım izleme kombinasyonu açtırma rölesi
0,03...3A (Tip A), 3...30A (Tip AC)
ayarlanabilir eşik akımlı, 0,02...10s
açma süresi 230V AC, 50/60Hz

Analog	5SV8000-6KK	3.179,00	1
Digital	5SV8001-6KK	3.846,00	1

Not: Kablo dış çapı kablunun kesitine, tipine ve markasına göre değişiklik gösterdiği için ilgili kataloglara bakınız.

Not: 3UG46 serisi kaçak akım izleme kombinasyonu açtırma rölesi ile 3UL23 serisi akım trafolarının ve 5SV80 serisi kaçak akım izleme kombinasyonu açtırma röleleri ile 5SV87 serisi akım trafolarının kullanılması gerekiyor.

Kaçak akım izleme kombinasyonu açtırma röleleri ile farklı seride veya farklı markada akım trafolarının kullanılması uygun değildir.

Kaçak akım KORUMA (IEC 60947-2) kombinasyonları için satış temsilcinizle irtibata geçiniz.

SENTRON Koruma Cihazları

3WL Açık Tip Şalterleri

SENTRON WL 3 KUTUPLU AÇIK TİP OTOMATİK ŞALTERLER 6300 A'e KADAR

Nominal işletme kısa devre açma kapasitesi $I_{cs}=I_{cu}$
 Nominal işletme gerilimi AC 690 V (Seçime bağlı 1000 V)
 Sabit ve çekmeceli tipte 3 ve 4 kutuplu olarak
 Nominal işleme akımı 630 - 6300 A
 3 Boy ile 5 tip kısa devre kesme kapasitesinde
 (55, 66, 80, 100 ve 150 kA)
 440 V AC'de 1600 A'e kadar 400 mm yapı genişliğinde
 55°C'ye kadar nominal akım ile yüklenebilme imkanı
 Modüler yapı, Reset butonu, Kodlamalı kumanda fişi,
 Ana kontak aşınma göstergesi,
 Kapamaya hazır göstergesi ve kontağı (opsiyonel)
 Trip ihbar kontağı (opsiyonel)

Seçime bağlı trip üniteleri:

ETU15B: LI Koruma
 L: IR = 0,5 ... 1,0 x In
 I : li = 2... 8 x In

ETU25B: LSI Koruma

L: IR = 0,4 ... 1,0 x In
 S: Id = 1,25 ... 12 x In; td = 0 ... 400msn
 I : li = ≥ 20 In

Nominal işletme akım modülü sayesinde nominal akımı düşürme imkanı; açma nedenini sorma imkanı; elektronik açtırıcıyı üzerinden test imkanı; faz kaybı duyarlılığı.

ETU27B: LSING Koruma (Nötr koruması için akım trafosu ayrıca sipariş edilmelidir)
 ETU25B ile aynı, ayrıca nötr akım koruması açıp kapatılabilir ve toprak kaçacağına karşı, akımların vektöryel toplamı elde edilerek koruma

ETU45B: LSIN(G) Koruma (Nötr koruması için akım trafosu ayrıca sipariş edilmelidir)
 ETU25B ile aynı, ayrıca açma sınıfını ayarlama imkanı; motor çıkışları için termik hafıza; nötr koruma ayarlanabilir ve açıp kapatılabilir; modüler kaçak akım koruma modülü (opsiyonel); haberleşme bağlantısı için ölçme fonksiyonu plus ve harici CubicleBUS modülleri ilave etme imkanı (opsiyonel); LCD ekran (opsiyonel)



3WL sabit tip şalter



3WL çekmeceli tip şalter

Boy	Maksimum Nominal Akım In max (A)	Nominal Akım ¹⁾ In (A)	kA Ics=Icu	3 kutuplu açık tip güç şalteri ⁴⁾ Sipariş No	Birim Fiyatı TL
Sabit montajlı tip 3 kutuplu şalterler (55 ve 66 kA, ETU15B Trip üniteli fiyat)					
I	630	630	55	3WL1106-2 -- 32	23.235,00
I	800	800	55	3WL1108-2 -- 32	24.357,00
I	1000	1000	55	3WL1110-2 -- 32	25.221,00
I	1250	1250	55	3WL1112-2 -- 32	30.748,00
I	1600	1600	55	3WL1116-2 -- 32	42.913,00
I	2000	2000	55	3WL1120-2 -- 32	48.555,00
I	630	630	66	3WL1106-3 -- 32	24.631,00
I	800	800	66	3WL1108-3 -- 32	25.546,00
I	1000	1000	66	3WL1110-3 -- 32	26.443,00
I	1250	1250	66	3WL1112-3 -- 32	32.292,00
I	1600	1600	66	3WL1116-3 -- 32	45.034,00
I	2000	2000	66	3WL1120-3 -- 32	52.163,00
II	2500	2500	66	3WL1225-2 -- 32	67.715,00
II	3200	3200	66	3WL1232-2 -- 32	82.114,00
II	4000	4000	66	3WL1240-2 -- 31	99.421,00

Boy	Maksimum Nominal Akım In max (A)	Nominal Akım ¹⁾ In (A)	kA Ics=Icu	3 kutuplu açık tip güç şalteri ⁴⁾ Sipariş No	Birim Fiyatı TL
Çekmeceli tip 3 kutuplu şalterler (55 ve 66 kA, ETU15B Trip üniteli fiyat)					
I	630	630	55	3WL1106-2 -- 36	27.842,00
I	800	800	55	3WL1108-2 -- 36	29.181,00
I	1000	1000	55	3WL1110-2 -- 36	30.199,00
I	1250	1250	55	3WL1112-2 -- 36	36.044,00
I	1600	1600	55	3WL1116-2 -- 36	51.489,00
I	2000	2000	55	3WL1120-2 -- 36	58.280,00
I	630	630	66	3WL1106-3 -- 36	29.268,00
I	800	800	66	3WL1108-3 -- 36	30.712,00
I	1000	1000	66	3WL1110-3 -- 36	31.755,00
I	1250	1250	66	3WL1112-3 -- 36	37.870,00
I	1600	1600	66	3WL1116-3 -- 36	54.042,00
I	2000	2000	66	3WL1120-3 -- 36	61.481,00
II	2500	2500	66	3WL1225-2 -- 36	82.232,00
II	3200	3200	66	3WL1232-2 -- 36	98.537,00
II	4000	4000	66	3WL1240-2 -- 37	119.472,00

Diğer Elektronik aşırı akım açtırıcı üniteleri tipleri (ETU) için fiyat farkları	Sipariş No ilaveleri	İlave Fiyat
Toprak kaçacağı korumasız tip		
ETU15B : LI Koruma fonksiyonlu ²⁾	BB	0,00
ETU25B : LSI Koruma fonksiyonlu	CB	938,00
ETU45B : LSIN Koruma fonksiyonlu	EB	3.061,00
ETU45B : LSIN Korumalı 4 satır LCD ekranlı	FB	5.026,00
Toprak kaçacağı korumalı tip³⁾		
ETU27B : LSING Koruma fonksiyonlu	DG	5.665,00
ETU45B : LSING Koruma fonksiyonlu	EG	8.605,00
ETU45B : LSING Korumalı 4 satır LCD ekranlı	FG	10.756,00

Standart sipariş numarası ilavesi (montajlı sipariş numarası ilaveleri için lütfen 82. sayfaya bakınız.)

Ön kurma yaylı elle tahrik mekanik kapamalı 2N0 + 2NC yardımcı kontaklı

1 A A 2

0.00

Dip Notlar :

1) Nominal akım, nominal akım modülü tarafından belirlenmektedir. Standart olarak birlikte verilen modül maksimum nominal akıma tekabül etmektedir. Daha küçük nominal akım modülü kullanılmak istenirse sayfa 86 'den seçiniz.

2) Boy III güç şalterleri ETU15B elektronik açtırma ünitesi ile sipariş edilemez.

3) Kaçak akım korması için nötr iletkeni akım transformatörü ayrıca sipariş edilmelidir. (bakınız sayfa 86)

4) 630-3200 A arasındaki güç şalterleri standart olarak yatay bara bağlantılıdır, 4000 A boy II güç şalterleri standart olarak dikey bara bağlantılıdır.

150 kA kesme kapasiteleri için satış temsilcilerimize danışabilirsiniz.

SENTRON koruma cihazları

3WL açık tip şalterleri



SENTRON WL 3 KUTUPLU AÇIK TİP OTOMATİK ŞALTERLER 6300 A'e KADAR

Boy	Maksimum Nominal Akım In max (A)	Nominal Akım ¹⁾ In (A)	kA Ics=Icu	3 kutuplu açık tip güç şalteri ⁴⁾ Sipariş No	Birim Fiyatı TL
-----	----------------------------------	-----------------------------------	------------	---	-----------------

Sabit montajlı tip 3 kutuplu şalterler (80 ve 100 kA, ETU15B Trip ünitesi fiyat)

I	630	630	85	3WL1106-4 -- 32	----	25.029,00
I	800	800	85	3WL1108-4 -- 32	----	25.963,00
I	1000	1000	85	3WL1110-4 -- 32	----	27.500,00
I	1250	1250	85	3WL1112-4 -- 32	----	33.579,00
I	1600	1600	85	3WL1116-4 -- 32	----	47.718,00
I	2000	2000	85	3WL1120-4 -- 32	----	61.064,00
II	2500	2500	80	3WL1225-3 -- 32	----	70.038,00
II	3200	3200	80	3WL1232-3 -- 32	----	84.224,00
II	4000	4000	80	3WL1240-3 -- 31	----	104.225,00
II	800	800	100	3WL1208-4 -- 32	----	31.627,00
II	1000	1000	100	3WL1210-4 -- 32	----	32.738,00
II	1250	1250	100	3WL1212-4 -- 32	----	39.994,00
II	1600	1600	100	3WL1216-4 -- 32	----	55.708,00
II	2000	2000	100	3WL1220-4 -- 32	----	70.080,00
II	2500	2500	100	3WL1225-4 -- 32	----	88.064,00
II	3200	3200	100	3WL1232-4 -- 32	----	98.097,00
II	4000	4000	100	3WL1240-4 -- 31	----	108.654,00
III	4000	4000	100	3WL1340-4 -- 32 ²⁾	----	111.947,00
III	5000	5000	100	3WL1350-4 -- 32 ²⁾	----	173.942,00
III	6300	6300	100	3WL1363-4 -- 31 ²⁾	----	229.017,00



3WL sabit tip şalter

²⁾ Boy III güç şalterleri ETU15B elektronik açtırma ünitesi ile sipariş edilemez.

Çekmeceli tip 3 kutuplu şalterler (80 ve 100 kA çekmece dahil, ETU15B Trip ünitesi fiyat)

I	630	630	85	3WL1106-4 -- 36	----	36.026,00
I	800	800	85	3WL1108-4 -- 36	----	37.798,00
I	1000	1000	85	3WL1110-4 -- 36	----	39.441,00
I	1250	1250	85	3WL1112-4 -- 36	----	43.335,00
I	1600	1600	85	3WL1116-4 -- 36	----	59.413,00
I	2000	2000	85	3WL1120-4 -- 36	----	69.667,00
II	2500	2500	80	3WL1225-3 -- 36	----	86.433,00
II	3200	3200	80	3WL1232-3 -- 36	----	102.447,00
II	4000	4000	80	3WL1240-3 -- 37	----	131.539,00
II	800	800	100	3WL1208-4 -- 36	----	41.374,00
II	1000	1000	100	3WL1210-4 -- 36	----	42.792,00
II	1250	1250	100	3WL1212-4 -- 36	----	48.820,00
II	1600	1600	100	3WL1216-4 -- 36	----	69.806,00
II	2000	2000	100	3WL1220-4 -- 36	----	87.747,00
II	2500	2500	100	3WL1225-4 -- 36	----	106.918,00
II	3200	3200	100	3WL1232-4 -- 36	----	126.860,00
II	4000	4000	100	3WL1240-4 -- 37	----	137.115,00
III	4000	4000	100	3WL1240-4 -- 36 ²⁾	----	141.052,00
III	5000	5000	100	3WL1250-4 -- 36 ²⁾	----	218.745,00
III	6300	6300	100	3WL1263-4 -- 37 ²⁾	----	288.758,00



3WL çekmeceli tip şalter

²⁾ Boy III güç şalterleri ETU15B elektronik açtırma ünitesi ile sipariş edilemez.

Diğer Elektronik aşırı akım açtırıcı üniteleri tipleri (ETU) için fiyat farkları

	Sipariş No ilaveleri	İlave Fiyat
Toprak kaçışı korumasız tip		
ETU15B : LI Koruma fonksiyonlu ²⁾	BB	0,00
ETU25B : LSI Koruma fonksiyonlu	CB	938,00
ETU45B : LSIN Koruma fonksiyonlu	EB	3.061,00
ETU45B : LSIN Korumalı 4 satır LCD ekranlı	FB	5.026,00
Toprak kaçışı korumalı tip³⁾		
ETU27B : LSING Koruma fonksiyonlu	DG	5.665,00
ETU45B : LSING Koruma fonksiyonlu	EG	8.605,00
ETU45B : LSING Korumalı 4 satır LCD ekranlı	FG	10.756,00
Standart sipariş numarası ilavesi (montajlı sipariş numarası ilaveleri için lütfen 82. sayfaya bakınız.) Ön kurma yaylı elle tahrik mekanik kapamalı 2N0 + 2NC yardımcı kontaklı	1 A A 2	0.00

(1) (2) (3) (4) Dipnotlar için lütfen sy. 78'e bakınız.

SENTRON koruma cihazları

3WL açık tip şalterleri

SENTRON WL 4 KUTUPLU AÇIK TİP OTOMATİK ŞALTERLER 6300 A'e KADAR

Nominal işletme kısa devre açma kapasitesi $I_{cs}=I_{cu}$
 Nominal işletme gerilimi AC 690 V (Seçime bağlı 1000 V)
 Sabit ve çekmeceli tipte 3 ve 4 kutuplu olarak
 Nominal işleme akımı 630 - 6300 A
 3 Boy ile 5 tip kısa devre kesme kapasitesinde
 (55, 66, 80, 100 ve 150 kA)
 440 V AC'de 1600 A'e kadar 400 mm yapı genişliğinde
 55°C'ye kadar nominal akım ile yüklenebilme imkanı
 Modüler yapı, Reset butonu, Kodlamalı kumanda fişi,
 Ana kontak aşınma göstergesi,
 Kapamaya hazır göstergesi ve kontağı (opsiyonel)
 Trip ihbar kontağı (opsiyonel)

Seçime bağlı trip üniteleri:

ETU15B: LI Koruma
 L: $I_R = 0,5 \dots 1,0 \times I_n$
 I: $I_i = 2 \dots 8 \times I_n$

ETU25B: LSI Koruma

L: $I_R = 0,4 \dots 1,0 \times I_n$
 S: $I_d = 1,25 \dots 12 \times I_n$; $t_d = 0 \dots 400 \text{msn}$
 I: $I_i = \geq 20 I_n$

Nominal işletme akım modülü sayesinde nominal akımı düşürme imkanı; açma nedenini sorma imkanı; elektronik açtırıcıyı üzerinden test imkanı; faz kaybı duyarlılığı.

ETU27B: LSING Koruma (Nötr koruması için akım trafosu ayrıca sipariş edilmelidir)
 ETU25B ile aynı, ayrıca nötr akım koruması açıp kapatılabilir ve toprak kaçağına karşı, akımların vektöryel toplamı elde edilerek koruma

ETU45B: LSIN(G) Koruma (Nötr koruması için akım trafosu ayrıca sipariş edilmelidir)
 ETU25B ile aynı, ayrıca açma sınıfını ayarlama imkanı; motor çıkışları için termik hafıza; nötr koruma ayarlanabilir ve açıp kapatılabilir; modüler kaçak akım koruma modülü (opsiyonel); haberleşme bağlantısı için ölçme fonksiyonu plus ve harici CubicleBUS modülleri ilave etme imkanı (opsiyonel); LCD ekran (opsiyonel)



3WL sabit tip şalter



3WL çekmeceli tip şalter

Boy	Maksimum Nominal Akım $I_n \text{ max (A)}$	Nominal Akım ¹⁾ $I_n \text{ (A)}$	kA $I_{cs}=I_{cu}$	4 kutuplu açık tip güç şalteri ⁴⁾ Sipariş No	Birim Fiyatı TL
-----	---	--	--------------------	---	-----------------

Sabit montajlı tip 4 kutuplu şalterler (55 ve 66 kA, ETU15B Trip ünitesi fiyat)

I	630	630	55	3WL1106-2 -- 42	33.608,00
I	800	800	55	3WL1108-2 -- 42	35.226,00
I	1000	1000	55	3WL1110-2 -- 42	36.483,00
I	1250	1250	55	3WL1112-2 -- 42	42.574,00
I	1600	1600	55	3WL1116-2 -- 42	59.418,00
I	2000	2000	55	3WL1120-2 -- 42	67.229,00
I	630	630	66	3WL1106-3 -- 42	35.626,00
I	800	800	66	3WL1108-3 -- 42	36.950,00
I	1000	1000	66	3WL1110-3 -- 42	38.249,00
I	1250	1250	66	3WL1112-3 -- 42	44.712,00
I	1600	1600	66	3WL1116-3 -- 42	62.356,00
I	2000	2000	66	3WL1120-3 -- 42	72.224,00
II	2500	2500	66	3WL1225-2 -- 42	89.920,00
II	3200	3200	66	3WL1232-2 -- 42	109.038,00
II	4000	4000	66	3WL1240-2 -- 41	138.851,00

Çekmeceli tip 4 kutuplu şalterler (55 ve 66 kA, ETU15B Trip ünitesi fiyat)

I	630	630	55	3WL1106-2 -- 46	42.507,00
I	800	800	55	3WL1108-2 -- 46	44.554,00
I	1000	1000	55	3WL1110-2 -- 46	46.109,00
I	1250	1250	55	3WL1112-2 -- 46	52.662,00
I	1600	1600	55	3WL1116-2 -- 46	75.253,00
I	2000	2000	55	3WL1120-2 -- 46	85.175,00
I	630	630	66	3WL1106-3 -- 46	44.684,00
I	800	800	66	3WL1108-3 -- 46	46.890,00
I	1000	1000	66	3WL1110-3 -- 46	48.484,00
I	1250	1250	66	3WL1112-3 -- 46	55.353,00
I	1600	1600	66	3WL1116-3 -- 46	78.983,00
I	2000	2000	66	3WL1120-3 -- 46	89.854,00
II	2500	2500	66	3WL1225-2 -- 46	115.261,00
II	3200	3200	66	3WL1232-2 -- 46	138.117,00
II	4000	4000	66	3WL1240-2 -- 47	176.112,00

Diğer Elektronik aşırı akım açtırıcı üniteleri tipleri (ETU) için fiyat farkları

Toprak kaçağı korumasız tip

ETU15B : LI Koruma fonksiyonlu ²⁾	BB	0,00
ETU25B : LSI Koruma fonksiyonlu	CB	938,00
ETU45B : LSIN Koruma fonksiyonlu	EB	3.061,00
ETU45B : LSIN Korumalı 4 satır LCD ekranlı	FB	5.026,00

Toprak kaçağı korumalı tip³⁾

ETU27B : LSING Koruma fonksiyonlu	DG	5.665,00
ETU45B : LSING Koruma fonksiyonlu	EG	8.605,00
ETU45B : LSING Korumalı 4 satır LCD ekranlı	FG	10.756,00

Standart sipariş numarası ilavesi (montajlı sipariş numarası ilaveleri için lütfen 82. sayfaya bakınız.)

Ön kurma yaylı elle tahrik mekanik kapamalı 2N0 + 2NC yardımcı kontaklı

1 A A 2 0.00

Dip Notlar :

1) Nominal akım, nominal akım modülü tarafından belirlenmektedir. Standart olarak birlikte verilen modül maksimum nominal akıma tekabül etmektedir. Daha küçük nominal akım modülü kullanılmak istenirse sayfa 86'dan seçiniz.

2) Boy III güç şalterleri ETU15B elektronik açtırma ünitesi ile sipariş edilemez.

3) 4 Kutuplu açık tip şalterde kaçak akım koruması için nötr iletkeni akım transformatörü ayrıca sipariş edilmelidir. (bakınız sayfa 86)

4) 630-3200 A arasındaki güç şalterleri standart olarak yatay bara bağlantılıdır, 4000 A boy II güç şalterleri standart olarak dikey bara bağlantılıdır. 150 kA kesme kapasiteleri için satış temsilcilerimize danışabilirsiniz.

SENTRON koruma cihazları

3WL açık tip şalterleri



SENTRON WL 4 KUTUPLU AÇIK TİP OTOMATİK ŞALTERLER 6300 A'e KADAR

Boy	Maksimum Nominal Akım In max (A)	Nominal Akım ¹⁾ In (A)	kA Ics=Icu	4 kutuplu açık tip güç şalteri ⁴⁾ Sipariş No	Birim Fiyatı TL
-----	----------------------------------	-----------------------------------	------------	---	-----------------

Sabit montajlı tip 4 kutuplu şalterler (80 ve 100 kA, ETU15B Trip ünitesi fiyat)

I	630	630	85	3WL1106-4 -- 42	----	36.203,00
I	800	800	85	3WL1108-4 -- 42	----	37.551,00
I	1000	1000	85	3WL1110-4 -- 42	----	39.774,00
I	1250	1250	85	3WL1112-4 -- 42	----	46.493,00
I	1600	1600	85	3WL1116-4 -- 42	----	66.069,00
I	2000	2000	85	3WL1120-4 -- 42	----	84.553,00
II	250 0	2500	80	3WL1225-3 -- 42	----	93.003,00
II	3200	3200	80	3WL1232-3 -- 42	----	111.837,00
II	4000	4000	80	3WL1240-3 -- 41	----	145.554,00
II	800	800	100	3WL1208-4 -- 42	----	45.747,00
II	1000	1000	100	3WL1210-4 -- 42	----	47.356,00
II	1250	1250	100	3WL1212-4 -- 42	----	55.357,00
II	1600	1600	100	3WL1216-4 -- 42	----	70.607,00
II	2000	2000	100	3WL1220-4 -- 42	----	88.823,00
II	2500	2500	100	3WL1225-4 -- 42	----	107.040,00
II	3200	3200	100	3WL1232-4 -- 42	----	130.261,00
II	4000	4000	100	3WL1240-4 -- 41	----	144.456,00
III	4000	4000	100	3WL1340-4 -- 42 ²⁾	----	149.278,00
III	5000	5000	100	3WL1350-4 -- 42 ²⁾	----	231.697,00
III	6300	6300	100	3WL1363-4 -- 41 ²⁾	----	304.920,00

²⁾ Boy III güç şalterleri ETU15B elektronik açtırma ünitesi ile sipariş edilemez.



3WL sabit tip şalter

Çekmeceli tip 4 kutuplu şalterler (80 ve 100 kA çekmece dahil, ETU15B Trip ünitesi fiyat)

I	630	630	85	3WL1106-4 -- 46	----	50.497,00
I	800	800	85	3WL1108-4 -- 46	----	52.985,00
I	1000	1000	85	3WL1110-4 -- 46	----	55.282,00
I	1250	1250	85	3WL1112-4 -- 46	----	60.739,00
I	1600	1600	85	3WL1116-4 -- 46	----	83.274,00
I	2000	2000	85	3WL1120-4 -- 46	----	96.361,00
II	2500	2500	80	3WL1225-3 -- 46	----	121.149,00
II	3200	3200	80	3WL1232-3 -- 46	----	143.594,00
II	4000	4000	80	3WL1240-3 -- 47	----	184.370,00
II	800	800	100	3WL1208-4 -- 46	----	57.992,00
II	1000	1000	100	3WL1210-4 -- 46	----	59.976,00
II	1250	1250	100	3WL1212-4 -- 46	----	68.428,00
II	1600	1600	100	3WL1216-4 -- 46	----	91.270,00
II	2000	2000	100	3WL1220-4 -- 46	----	115.421,00
II	2500	2500	100	3WL1225-4 -- 46	----	140.638,00
II	3200	3200	100	3WL1232-4 -- 46	----	177.814,00
II	4000	4000	100	3WL1240-4 -- 47	----	187.573,00
III	4000	4000	100	3WL1340-4 -- 46 ²⁾	----	193.454,00
III	5000	5000	100	3WL1350-4 -- 46 ²⁾	----	299.734,00
III	6300	6300	100	3WL1363-4 -- 47 ²⁾	----	395.517,00

²⁾ Boy III güç şalterleri ETU15B elektronik açtırma ünitesi ile sipariş edilemez.



3WL çekmeceli tip şalter

Diğer Elektronik aşırı akım açtırıcı üniteleri tipleri (ETU) için fiyat farkları

	Sipariş No	İlaveleri	İlave Fiyat
Toprak kaçacağı korumasız tip			
ETU15B : LI Koruma fonksiyonlu ²⁾	BB		0,00
ETU25B : LSI Koruma fonksiyonlu	CB		938,00
ETU45B : LSIN Koruma fonksiyonlu	EB		3.061,00
ETU45B : LSIN Korumalı 4 satır LCD ekranlı	FB		5.026,00
Toprak kaçacağı korumalı tip³⁾			
ETU27B : LSING Koruma fonksiyonlu	DG		5.665,00
ETU45B : LSING Koruma fonksiyonlu	EG		8.605,00
ETU45B : LSING Korumalı 4 satır LCD ekranlı	FG		10.756,00

Standart sipariş numarası ilavesi (montajlı sipariş numarası ilaveleri için lütfen 82. sayfaya bakınız.)
Ön kurma yaylı elle tahrik mekanik kapamalı 2N0 + 2NC yardımcı kontaklı

1 A A 2

0.00

(¹⁾) (²⁾) (³⁾) (⁴⁾) Dipnotlar için lütfen sy. 78'e bakınız.

SENTRON koruma cihazları

3WL açık tip şalterleri

SENTRON WL AÇIK TİP OTOMATİK ŞALTERLER 6300 A'e KADAR

Sabit ve Çekmeceli Tip Sipariş No. ilaveleri

Şalter kodunun ilk 12 basamağını Sayfa 74-77'den seçiniz		Sipariş No. İlavesi 3WL 1... -- q q q q				Birim ¹⁾²⁾ Fiyatı TL
Tahrik	Ön kurma yaylı elle tahrik Mekanik kapamalı		1			0,00
	Ön kurma yaylı elle tahrik (Mekanik ve elekt. kapama)	110V AC/110V DC	2			1,592.00
		230V AC/220V DC	3			1,592.00
	Motor tahrikli (Mekanik ve elekt. kapama) Motor - kapama bobini	208-240 V AC/220-250V DC	4			9,721.00
		110-127 V AC/110-125V DC	5			9,721.00
		24V DC	6			9,721.00
1. Yard. Röle	Açtırma Rölesi "f" F1 sürekli enerji altında tutulabilme özelliği sayesinde, şalter kapamaya karşı kilitlenebilir	yok		A		0,00
		24V DC		B		1,592.00
		30V DC		C		1,592.00
		48V DC		D		1,592.00
		60V DC		E		1,592.00
		110V AC/110V DC		F		1,592.00
		230V AC/220V DC		G		1,592.00
2. Yard. Röle	Açtırma Rölesi "f" F2 sürekli enerji altında tutulabilme özelliği sayesinde, şalter kapamaya karşı kilitlenebilir	yok		A		0,00
		24V DC		B		1,592.00
		30V DC		C		1,592.00
		48V DC		D		1,592.00
		60V DC		E		1,592.00
		110V AC/110V DC		F		1,592.00
		230V AC/220V DC		G		1,592.00
	Düşük Gerilim Rölesi "r" F3 0 ya da 200 ms gecikmeye ayarlanabilir	24V DC		J		2,536.00
		30V DC		K		2,536.00
		48V DC		L		2,536.00
		60V DC		U		2,536.00
		110-127V AC/110-125V DC		M		2,536.00
		208-240V AC/220-250V DC		N		2,536.00
Gecikmeli Düşük Gerilim Rölesi "r" F4 0,2 sn-3.2 sn gecikmeye ayarlanabilir	380-415V AC		P		2,536.00	
	48V DC		Q		4,719.00	
	110-127V AC/110-125V DC		R		4,719.00	
	208-240V AC/220-250V DC		S		4,719.00	
Yard. Kontaklar	1. Yardımcı kontak bloğu	2NO + 2 NC		2		0,00
	2. Yardımcı kontak bloğu	4NO + 4 NC		4		1,840.00
		6NO + 2 NC		7		1,840.00
		5NO + 3 NC		8		1,840.00



Motor Tahrik Mekanizması



Açtırma Rölesi



Düşük Gerilim Bobini

1) İstenen aksesuarların fiyatları standart şalter fiyatına (S.78-81) ilave edilmelidir.

2) Çekmeceli şalterlerde kumanda fişi adedi kadar çekmeceli şalter için kumanda devresi prizi fiyatı (3WL9111-OAB08-OAA0) fiyata ilave edilmelidir. Gerekli kumanda devresi prizi adedi için bkz. Sayfa 186.

Sipariş Ederken veya Sonradan İlave Edilebilen Aksesuarlar

Açıklamalar	Yeni Sipariş Numarası ³⁾	Sipariş Numarası	Birim Fiyatı TL	
Motor Mekanizması (kumanda fişi, prizi ve kapama bobini hariç)	208-240V AC/220-250V DC 110-127V AC/110-125V DC	3WA9111-0AF06** 3WA9111-0AF05**	3WL9111-0AF04-OAA0** 3WL9111-0AF03-OAA0**	7.156,00 7.156,00
Kapama veya Açtırma Bobini	230V AC/220V DC	3WA9111-0AD06*	3WL9111-0AD06-OAA0*	1.592,00
	110V AC/110V DC	3WA9111-0AD05*	3WL9111-0AD05-OAA0*	1.592,00
Düşük Gerilim Bobini Ani/0,2sn gecikmeli tip	208-240V AC/220-250V DC	3WA9111-0AE06**	3WL9111-0AE05-OAA0**	2.536,00
	380-415V AC	3WA9111-0AE07**	3WL9111-0AE06-OAA0**	2.536,00
Düşük Gerilim Bobini 0,2sn-3.2sn gecikmeli tip	208-240V AC/220-250V DC	3WA9111-0AE16**	3WL9111-0AE13-OAA0**	4.719,00
	380-415V AC	3WA9111-0AE17**	3WL9111-0AE14-OAA0**	4.719,00
Elektrik ON Butonu		3WL9111-0AJ02-OAA0**		730,00
İlave Yardımcı Kontak (2NO+2NC)		3WL9111-0AG01-OAA0**		1.840,00
Sabit ve çekmeceli şalter için kumanda devresi priz (X5, X7, X8)		3WA9111-0AB01	3WL9111-0AB01-OAA0	557,00
Sabit ve çekmeceli şalter için kumanda devresi fişi (X5, X7, X8)		3WA9111-0AB03	3WL9111-0AB03-OAA0	441,00
Sabit tip şalterin kumanda devresi fişi için kodlama (X5, X7, X8)		3WA9111-0AB07	3WL9111-0AB07-OAA0	497,00
Çekmeceli şalter için kumanda devresi ara soketi		3WA9111-0AB08	3WL9111-0AB08-OAA0	620,00
Çekmeceli şalter için kumanda fişi ve ara soketi tek parça olarak			3WL9111-0AB18-OAA0	1.045,00
Kapamaya hazır kontak			3WL9111-0AH01-OAA0*	978,00
Trip ihbar kontak			3WL9111-0AH14-OAA0***	620,00
Yay kuruldu konağı			3WL9111-0AH08-OAA0***	725,00
Açma kapama sayıcısı			3WL9111-0AH07-OAA0	1.959,00
Kapı oyma çerçevesi			3WL9111-0AP01-OAA0	1.298,00

* X6 kumanda devresi fiş ve prizi şalterde standart olarak mevcuttur. F1 açtırma bobini, Y1 kapama bobini ve S20 kapamaya hazır kontak için ilave kumanda devresi fişi ve prizi sipariş edilmesine gerek yoktur. (Bknz. şalter bağlantı şeması: sayfa 187).

** Motor, F3 düşük gerilim bobini ve ilave yardımcı kontak için X5 kumanda devresi fişi ve prizi ayrıca sipariş edilmelidir.

*** S24 trip ihbar konağı, S10 elektrikli on butonu ve S21 yay kuruldu konağı için X7 kumanda devresi fişi ve prizi gerekmektedir.

3) Yeni sipariş numaraları ile tanımlanan ürünler eski ürünlerle birebir aynı bağlantı yapısına sahiptir. Fabrikaya siparişler yeni kodlar ile yapılacaktır.

SENTRON koruma cihazları

3WL açık tip şalterleri aksesuarları



SENTRON WL AÇIK TİP OTOMATİK ŞALTERLER 6300 A'e KADAR

Sabit ve Çekmeceli Tip Şalterler için Z Opsiyonları

Şalter sipariş tam kodu sonuna "-Z" eklendikten sonra ilgili kısa kodlar sıralanmalıdır.

Açıklamalar	Kısa Kod	"-Z" 'li sipariş kodları 1 2 3 4 5 6 7 8 9 10 11 12 13 14 15 16 3WL - Z ve ilave kısa kod(lar) □□□ + . . . + . . . "opsiyonları bildiren işaret" - Z	İlave Fiyat TL
5 Basamaklı açma kapama sayıcısı ¹⁾	C 0 1	□□□	1,959,00
Elektriki ON butonu ²⁾ Sadece kapama bobinli şalterle mümkündür	C 1 1	□□□	730,00
Kapamaya hazır kontak (S20) 1 NO kontak	C 2 2	□□□	978,00
Trip ihbar kontağı ²⁾ 1 enversör kontak	K 0 7	□□□	1.365,00
(BSS = Breaker Status Sensor) Şalter Veri Sensörü*	F 0 1	□□□	3.989,00
PROFIBUS Haberleşme bağlantısı + BSS modülü ^{3)* *}	F 0 2	□□□	11.996,00
Ölçme fonksiyonlu Plus* (PROFIBUS Haberleşme bağlantısı hariç ⁴⁾)	F 0 5	□□□	13.768,00
Modbus RTU Haberleşme bağlantısı + BSS modülü *	F 1 2	□□□	13.772,00
PROFINET IO/ Modbus TCP Haberleşme bağlantısı + BSS modülü *	F 3 5	□□□	13.796,00
Kapı oyma çerçevesi	T 4 0	□□□	1.298,00
Karşılıklı mekanik kilitleme modülü (2 m bowden kablolu kilitleme modülü)			
Sabit tip şalter	S 5 5	□□□	4.498,00
Çekmece dahil çekmeceli şalter için	R 5 5	□□□	4.626,00
şalter çekmecesi için	R 5 6	□□□	3.567,00
Çekmece hariç çekmeceli şalter için	R 5 7	□□□	637,00
Çekmeceli şalter için konum ihbar kontağı	R 1 5	□□□	1.386,00
Çekmeceli şalter için kızak perdesi (Shutter) asma kilit takılabilir	R 2 1	□□□	Boy I 2.509,00 Boy II 2.993,00 Boy III 4.828,00
EMV-Filtresi Doğru akım darbe gürültülerinin sönmülmesi için filtre (örn. frekans doğrultucuları içeren IT-Şebekelerinde oluşan gürültüler).	F 3 1	□□□	6.662,00
Yay kuruldu kontağı ²⁾ 1 NO kontak	C 2 0	□□□	725,00
4 kutuplu şalter için dahili nötr akım trafosu	F 2 3	□□□	Boy I 2.938,00 Boy II 3.715,00 Boy III 4.417,00

¹⁾ Sadece motor tahrik mekanizmalı şalterlerde mümkündür.

²⁾ Haberleşmeli şalterler ile kullanımı mümkün değildir.

³⁾ Şalter çekmecesi ve çekmeceli şalterin ayrı ayrı sipariş edilmesi durumunda Z-F02 opsiyonunun sadece çekmeceli şalterde bildirilmesi gerekir.

⁴⁾ Ölçme fonksiyonu PLUS'ın bağlantısı için harici gerilim transformatörlerine ihtiyaç vardır.

* ETU45B özellikli açık tip şalterlerde kullanılabilir.

SENTRON koruma cihazları

3WL açık tip şalterleri aksesuarları



SENTRON WL AÇIK TİP OTOMATİK ŞALTERLER 6300 A'e KADAR

Açıklamalar	Sipariş Numarası	Birim Fiyatı TL
-------------	------------------	-----------------

Sipariş Ederken veya Sonradan İlave Edilebilen Aksesuarlar*

3 Kutuplu 3WL açık tip şalter için çekmece ve çekmeceli şalter dönüştürme seti¹⁾

Çekmece 1000 A	Boy I	3WL9211-1AC00-0AA1	9.859,00
Çekmece 1600 A	Boy I	3WL9211-2AC00-0AA1	11.798,00
Çekmece 2000 A ²⁾	Boy I	3WL9211-3AC00-0AA1	12.789,00
Çekmece 2000 A	Boy II	3WL9212-3AC00-0AA1	13.753,00
Çekmece 2500 A	Boy II	3WL9212-4AC00-0AA1	17.507,00
Çekmece 3200 A	Boy II	3WL9212-5AC00-0AA1	27.254,00
Çekmece 4000 A	Boy II	3WL9212-6AD00-0AA1	31.167,00
Çekmece 4000 A	Boy III	3WL9213-6AC00-0AA1	34.020,00
Çekmece 5000 A	Boy III	3WL9213-7AC00-0AA1	44.174,00
Çekmece 6300 A	Boy III	3WL9213-8AD00-0AA1	55.469,00
Çekmeceli şalter'e dönüştürme seti	Boy I	3WL9111-0BC11-0AA0	3.476,00
Çekmeceli şalter'e dönüştürme seti	Boy II	3WL9111-0BC12-0AA0	4.599,00
Çekmeceli şalter'e dönüştürme seti	Boy III	3WL9111-0BC13-0AA0	6.899,00

* Kumanda devresi soketi adedi kadar 3WL9111-0AB08-0AA0 veya 3WL9111-0AB18-0AA0 ayrıca sipariş edilmelidir.

1) 4 Kutuplu şalter çekmece aksesuarları için satış birimlerimize danışınız.

2) Boy I ve 85kA kesme kapasiteli, 630-2000A nominal akıma sahip şalterlerde ve Boy I 2000A nominal akıma sahip şalterlerde kullanılır.

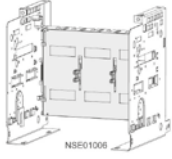

3WL9111-0AP0-0AA0

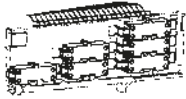

3WL9111-0AH12-0AA0

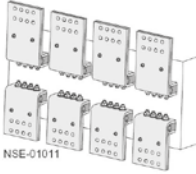

3WL9111-0AP0-0AA0

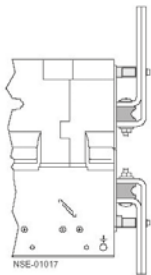

3WL9111-0AN41-0AA0

3WL çekmeceli şalter için konum ihbar kontağı

1. Blok (3 mikro şalter)	3WL9111-0AH11-0AA0	1.386,00
2. Blok (6 mikro şalter)	3WL9111-0AH12-0AA0	2.390,00

3WL çekmeceli şalter için kızak perdesi (Shutter), asma kilit takılabilir.

3 kutuplu şalter için

Boy I	3 WL9111-0AP04-0AA0	2.509,00
Boy II	3 WL9111-0AP06-0AA0	2.993,00
Boy III	3 WL9111-0AP07-0AA0	4.828,00

Önden Bara Bağlantı Parçası (sabit tip şalter için)

DIN 43673'e göre (çift delikli üst kısım)

Boy I, 1000 A'e kadar	(1 Adet)	3WL9111-0AL07-0AA0	505,00
Boy I, 1250 A ile 1600 A arası	(1 Adet)	3WL9111-0AL08-0AA0	505,00
Boy II, 2000 A'e kadar	(1 Adet)	3WL9111-0AL11-0AA0	637,00
Boy II, 2500 A'e kadar	(1 Adet)	3WL9111-0AL12-0AA0	696,00
Boy II, 3200 A'e kadar	(1 Adet)	3WL9111-0AL13-0AA0	928,00
Boy III, 4000 A'e kadar	(1 Adet)	3WL9111-0AL14-0AA0	1.874,00

DIN 43673'e göre (çift delikli alt kısım)

Boy I, 1000 A'e kadar	(1 Adet)	3WL9111-0AL57-0AA0	505,00
Boy I, 1250 A ile 1600 A arası	(1 Adet)	3WL9111-0AL58-0AA0	505,00
Boy II, 2000 A'e kadar	(1 Adet)	3WL9111-0AL61-0AA0	637,00
Boy II, 2500 A'e kadar	(1 Adet)	3WL9111-0AL62-0AA0	696,00
Boy II, 3200 A'e kadar	(1 Adet)	3WL9111-0AL63-0AA0	928,00
Boy III, 4000 A'e kadar	(1 Adet)	3WL9111-0AL64-0AA0	1.874,00

Önden Bara Bağlantı Parçası (çekmeceli tip şalter için)

DIN 43673'e göre (çift delikli alt veya üst kısım)

Boy I, 1000 A'e kadar	(1 Adet)	3WL9111-0AN07-0AA0	505,00
Boy I, 1250 A ile 1600 A arası	(1 Adet)	3WL9111-0AN08-0AA0	505,00
Boy II, 2000 A'e kadar	(1 Adet)	3WL9111-0AN11-0AA0	637,00
Boy II, 2500 A'e kadar	(1 Adet)	3WL9111-0AN12-0AA0	696,00
Boy II, 3200 A'e kadar	(1 Adet)	3WL9111-0AN13-0AA0	928,00
Boy III, 4000 A'e kadar	(1 Adet)	3WL9111-0AN14-0AA0	1.874,00

SENTRON koruma cihazları

3WL açık tip şalterleri aksesuarları



SENTRON WL AÇIK TİP OTOMATİK ŞALTERLER 6300 A'e KADAR

Açıklamalar	Sipariş Numarası	Birim Fiyatı TL
-------------	------------------	-----------------

Sipariş Ederken veya Sonradan İlave Edilebilen Aksesuarlar

Önden Bara Bağlantı Parçası İçin Destek Parçası (çekmeceli tip şalter için)

3 kutuplu şalter için

Boy I	(1 takım = 3 Adet)	3WL9111-0AN41-0AA0	1.298,00
Boy II	(1 takım = 3 Adet)	3WL9111-0AN42-0AA0	1.788,00
Boy III	(1 takım = 3 Adet)	3WL9111-0AN43-0AA0	2.301,00

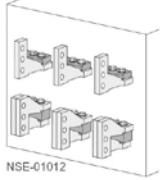

Düşey Bara Bağlantı Parçaları

Düşey Bara Bağlantı Parçası

Boy I	(1 Adet)	3WL9111-0AM01-0AA0	393,00
Boy II	(1 Adet)	3WL9111-0AM02-0AA0	874,00
Boy III	(1 Adet)	3WL9111-0AM03-0AA0	1.939,00

1) Boy I düşey bara bağlantısından kısa devre kesme kapasitesi 55 ve 66kA olan 1000A'e kadar olan şalterler için 1 adet 3WL9111-0AM01-0AA0, 2000A'e kadar şalterlerde veya kısa devre kesme kapasitesi 85kA olan şalterlerde 2 adet düşey bara bağlantı elemanı 3WL9111-0AM01-0AA0 gereklidir.

2) Boy II Düşey bara bağlantısından 2500 A'e kadar 1 adet, 2500 ile 3200 A arasında 2 adet 3WL9111-0AM02-0AA0 gereklidir.

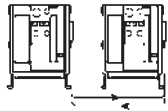

3WL9111-0BB21-0AA0



3WL9111-0AT45-0AA0

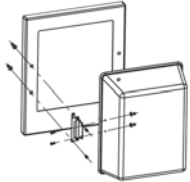

3WL9111-0AP02-0AA0

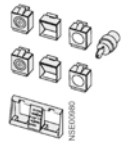

3WL9111-0BA21.-0AA0

Mekanik Kilitleme Modülleri (Her şalter için bir adet gereklidir.)

Mekanik kilitleme modülü (sabit tip şalter için)	3 WL9111-0BB21-0AA0 ^{1) 2)}	4.498,00
Mekanik kilitleme modülü (çekmeceli tip şalter için)	3 WL9111-0BB24-0AA0 ^{1) 2)}	4.626,00
Mekanik kilitleme için ilave bowden kablosu (2 metre)	3 WL9111-0BB45-0AA0 ²⁾	909,00
Boy III çekmeceli şalter için adaptör parçası	3 WL9111-0BB30-0AA0	505,00

¹⁾ 2m bowden kablosu dahil

²⁾ 3 şalteri birbirine kilitlemek için her şalter için birer adet ilave bowden kablosu ayrıca sipariş edilmelidir.

3WL elektronik trip üniteleri için mühürlenebilir kapak

ETU15B, ETU25B, ETU27B ve ETU 45 için	3WL9111-0AT45-0AA0	294,00
---------------------------------------	--------------------	--------

3WL koruma kapağı (IP55)

Kapı oyma çerçevesi ile birlikte kullanılmaz, kapak çıkarılabilir ve her iki yandan açılabilir	3WL9111-0AP02-0AA0	3.110,00
--	--------------------	----------

Mekanik ON/OFF Butonunu Asma Kilit ile Kilitleme Tertibatı

Asma kilit takmak için 2 adet şeffaf kapak ⁽¹⁾ , tornavida ile tahrik için 6.35 mm delikli 2 adet kapak	Emniyet kilitsiz	3WL9111-0BA21-0AA0	1.386,00
3SB emniyet kilidi için 2 adet taşıyıcı	CES marka kilitli	3WL9111-0BA22-0AA0	2.131,00
	IKON marka kilitli	3WL9111-0BA24-0AA0	2.362,00

¹⁾ Asma kilit müşteri tarafından temin edilmelidir.

SENTRON koruma cihazları

3WL açık tip şalterleri aksesuarları



SENTRON WL AÇIK TİP OTOMATİK ŞALTERLER 6300 A'e KADAR

Açıklamalar	Sipariş Numarası	Birim Fiyatı TL
-------------	------------------	-----------------

Sipariş Ederken veya Sonradan İlave Edilebilen Aksesuarlar

Kaçak akım korumalı şalter veya nötr iletkeni koruması için akım transformatörü



3WL9111-0AA2-0AA0

Boy I	3WL9111-0AA21-0AA0	2.940,00
Boy II	3WL9111-0AA22-0AA0	3.715,00
Boy III	3WL9111-0AA23-0AA0	4.417,00

Kaçak akım korumalı şalter veya nötr iletkeni koruması için akım transformatörü (Bakır Bara Bağlantı Parçasına Sahip)

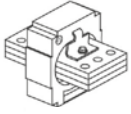

3WL9111-0AA3-0AA0

Boy I	3WL9111-0AA31-0AA0	3.508,00
Boy II	3WL9111-0AA32-0AA0	4.461,00
Boy III	3WL9111-0AA33-0AA0	5.316,00

Nominal işletme akım modülü*

Nominal işletme akım modülü sayesinde nominal akımı düşürme imkanı



3WL9111-0AA64-0AA0

Boy I ve II için	Nominal akım In (A)		3 WL9111 0AA54 0AA0	1.933,00
	250	315		
Boy I, II ve III için	400	500	3 WL9111-0AA53-0AA0	1.933,00
	630	800	3 WL9111-0AA55-0AA0	1.933,00
	1000	1250	3 WL9111-0AA56-0AA0	1.933,00
	1600	2000	3 WL9111 0AA57 0AA0	1.933,00
	2500	3200	3 WL9111-0AA58-0AA0	1.933,00
	4000	5000	3 WL9111 0AA61 0AA0	1.933,00
Boy II ve III için	6300	8000	3 WL9111-0AA62-0AA0	1.933,00
	10000	12500	3 WL9111-0AA63-0AA0	1.933,00
	16000	20000	3 WL9111 0AA64 0AA0	1.933,00
Boy III için	25000	32000	3 WL9111-0AA65-0AA0	1.933,00
	40000	50000	3 WL9111-0AA66-0AA0	1.933,00
	63000	80000	3 WL9111-0AA67-0AA0	1.933,00

* ETU 25 ve üzeri şalterlerde kullanılabilir. Şalter seçimi için sayfa 78-81'e bakınız.
3 WL Güç şalterleriyle birlikte verilen modül maksimum nominal akıma tekabül etmektedir.

Aşırı akım açtırıcı tiplerine genel bakış

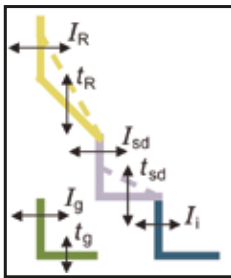

Tip ETU15B ETU25B ETU27B ETU45B ETU76B

Tip		ETU15B	ETU25B	ETU27B	ETU45B	ETU76B
Aşırı akım koruması (L)		✓	✓	✓	✓	✓
Kısa süre gecikmeli kısa devre koruması (S)		--	✓	✓	✓	✓
Ani gecikmesiz kısa devre açtırıcısı (I)		✓	✓	✓	✓	✓
Nötr iletkeni koruması (N)		--	--	✓	✓	✓
Toprak kaçağı koruması (G)		--	--	✓	☐	☐
ZSS		--	--	--	☐	☐
LCD (göstergeli) 4 satırlı		--	--	--	☐	--
LCD grafik ekranı		--	--	--	--	✓
Profibus DP üzerinden haberleşme		--	--	--	☐	☐
Ölçme fonksiyonları		--	--	--	☐	☐
Parametre dizisi switch ile değiştirilebilir		--	--	--	--	✓
Parametreler serbestçe programlanabilir		--	--	--	--	✓

✓ Standart
-- Mevcut değil
☐ Opsiyonel

SENTRON koruma cihazları

3WL açık tip şalterleri aksesuarları



SENTRON WL AÇIK TİP ŞALTER HABERLEŞME SEÇENEKLERİ

Malzeme Cinsi	Sipariş No.	Birim Fiyatı TL	Min. Sipariş Adedi
---------------	-------------	-----------------	--------------------

CubicleBUS Modülleri¹⁾

Döner kodlama anahtarlı dijital çıkış modülü, röle çıkışlı
Dijital çıkış modülü, ayarlanabilen, röle çıkışlı
Dijital giriş modülü
Analog çıkış modülü
ZSI (Zone Selective Interlocking) Selektif koruma modülü

3WL9111-0AT26-0AA0	3.336,00	1
3WL9111-0AT20-0AA0	3.958,00	1
3WL9111-0AT27-0AA0	3.403,00	1
3WL9111-0AT23-0AA0	3.403,00	1
3WL9111-0AT21-0AA0	2.334,00	1



3WL9 111-0AT23-0AA0

Parametreleme Kumanda ve İzleme Cihazları

BDA Plus 3WL Şalter Bağlantı Kablosu

3WL9111-0BC21-0AA0	386,00	1
--------------------	--------	---

BDA Plus'u devre kesici SENTRON WL şalterinin x8 konnektörüne bağlayan bağlantı kablosudur. COM 15 veya harici CubicleBus modülleri kullanılmadığında gereklidir, uzunluğu 2 m'dir.

Haberleşme Aksesuarı

CubicleBUS Modülleri için kullanıma hazır bağlantı kabloları

COM 15'li SENTRON WL bağlantısı için 0,2 m
COM 15'li SENTRON WL bağlantısı için 1 m
COM 15'li SENTRON WL bağlantısı için 2 m
COM 15'siz SENTRON WL bağlantısı için 2 m

3WL9111-0BC04-0AA0	122,00	1
3WL9111-0BC02-0AA0	134,00	1
3WL9111-0BC03-0AA0	157,00	1
3WL9111-0BC05-0AA0	172,00	1



3WL9 111-0AT15-0AA0

Haberleşme çözümleri için SENTRON EI Kitabını teknikdestek.tr@siemens.com adresinden talep edebilirsiniz.

Gerilim Transformatörü

380-690 V / 100 V, CLASS 0.5

3WL9111-0BB68-0AA0	4.221,00	1
--------------------	----------	---

3-kutuplu
Plus ölçme fonksiyonlu
SENTRON WL için

Donanım Eklenmesi ve Yedek Parçalar

Profibus ekleme kiti
Profibus iletişim yenileme kiti; COM 15, BSS ve ETU45B ve ETU76B açma birimleri ile birlikte SENTRON güç şalteri kablolarını içerir.

3WL9111-0AT12-0AA0	12.950,00	1
--------------------	-----------	---

COM 15 Profibus Modülü

3WL9111-0AT15-0AA0	8.967,00	1
3WL9111-0AT16-0AA0	3.989,00	1
3WL9111-0AT04-0AA0	13.768,00	1

Şalter Durum Sensörü (BSS)

Gerilim Transformatörsüz Plus Ölçme Fonksiyonu²⁾

CubicleBUS modülleri ve ölçme fonksiyonları gibi tüm haberleşme bileşenleri, ETU45B, ETU55B ve ETU76B açırma üniteleri ile kullanılır.

- 1) Her CubicleBUS modülü, bu modülleri birbirine bağlayan 0,2 m'lik kabloyla birlikte teslim edilmektedir. Güç şalterine bağlantı için daha uzun bir kablo gereklidir.
- 2) * Gerilim transformatörü ayrıca sipariş edilmelidir.



3WL9 111-0AT16-0AA0



Yeni
Devre
Kesici

Sentron 3WA

Açık Tip Devre Kesici

Kullanıcıların ihtiyaçlarına göre geliştirildi.
Yeni nesil yenilikçi 3WA açık tip devre kesiciler ile tanışın.
[siemens.com.tr/3WA](https://www.siemens.com.tr/3WA)

SIEMENS

SENTRON koruma cihazları

3WA Açık Tip Şalter

Online konfigüratör üzerinden 3WA ürün kodunuzu kolaylıkla oluşturabilirsiniz.
www.siemens.com/lowvoltage/3wa-configurator

		3WA1			5	6	7	8	9	10	11	12	13	14	15	16
Boy	1				1											
	2				2											
	3				3											
					SZ 1	SZ 2	SZ 3									
Maksimum	630 A				■	-	-	0	6							
Nominal	800 A				■	-	-	0	8							
Akım	1000 A				■	-	-	1	0							
In max	1250 A				■	-	-	1	2							
	1600 A				■	-	-	1	6							
	2000 A				■	■	-	2	0							
	2500 A				■	■	-	2	5							
	3200 A				-	■	-	3	2							
	4000 A				-	■ ¹⁾	■	4	0							
	5000 A				-	-	■	5	0							
	6300 A				-	-	■	6	3							
Kısa Devre Kesme Kapasitesi I _{cu} 500V	N	55 kA				■	-	-	2							
	S	66 kA				■	■	-	3							
	M	85 kA				■	■	-	4							
	H	100 kA				-	■	■	5							
	C	130 kA				-	■	-	6							
		3-Kutup: 150 kA 4-Kutup: 130 kA				-	-	■	6							
Otomatik olmayan açık tip şalter										A	A					
Otomatik açık tip şalter										C	A					
Elektronik Trip Ünitesi ETU600 ile uygulamaya yönelik ölçüm ve koruma fonksiyonları	Elektronik Trip Ünitesi ETU600	Akım Ölçümü		Akım Ölçümü, ready4COM özelliği		A										
		PMF-I	Gerilim Bağlantısı Üstten	L												
		Enerji Verimliliği	Gerilim Bağlantısı Altan	E												
		PMF-II	Gerilim Bağlantısı Üstten	M												
		Enerji İzleme	Gerilim Bağlantısı Altan	F												
		PMF-III	Gerilim Bağlantısı Üstten	N												
Elektronik Trip Ünitesi ETU600 ile uygulamaya yönelik ölçüm ve koruma fonksiyonları	Koruma Ünitesi	LSI		E												
		LSIG		F												
		LSIG Hi-Z		G												
Kutup Sayısı	Sabit tip şalter	3 kutup		0												
		4 kutup		1												
	Çekmeceli tip şalter	Pozisyon sinyalsiz		3 kutup		3										
		4 kutup		4												
		Pozisyon sinyalli		3 kutup		6										
		4 kutup		7												
Bağlantı Tipi	Sabit Tıp	■ ¹⁾ ■ ²⁾ ■ ³⁾ ■ ⁴⁾ Dikey Bağlantı		1												
		■ ²⁾ ■ ³⁾ ■ ⁴⁾ Yatay Bağlantı		2												
		■ ²⁾ ■ ⁵⁾ ■ ⁶⁾ Önden Bağlantı		3												
		■ ²⁾ ■ ³⁾ ■ ⁴⁾ Üst Dikey/Alt Yatay Bağlantı		5												
		■ ²⁾ ■ ³⁾ ■ ⁴⁾ Üst Yatay/Alt Dikey Bağlantı		6												
		■ ²⁾ ■ ³⁾ ■ ⁴⁾ Çekmecesiz Bağlantı		0												
	Çekmeceli Tıp	■ ¹⁾ ■ ²⁾ ■ ³⁾ ■ ⁴⁾ Dikey Bağlantı		1												
		■ ²⁾ ■ ³⁾ ■ ⁴⁾ Yatay Bağlantı		2												
		■ ²⁾ ■ ⁵⁾ ■ ⁶⁾ Önden Bağlantı		3												
		■ ²⁾ ■ ⁵⁾ ■ ⁶⁾ Flanşlı Bağlantı		4												
		■ ²⁾ ■ ³⁾ ■ ⁴⁾ Üst Dikey/Alt Yatay Bağlantı		5												
		■ ²⁾ ■ ³⁾ ■ ⁴⁾ Üst Yatay/Alt Dikey Bağlantı		6												
		■ ²⁾ ■ ⁵⁾ ■ ⁶⁾ Üst Flanşlı/Alt Yatay Bağlantı		7												
		■ ²⁾ ■ ⁵⁾ ■ ⁶⁾ Üst Yatay/Alt Flanşlı Bağlantı		8												

¹⁾ 3WA1 şalterde 4000 A yatay bağlantı boyutları 3WL1 ile aynı değildir.

²⁾ 2500 A için geçerli değildir.

³⁾ 4000 A için geçerli değildir.

⁴⁾ 6300 A için geçerli değildir.

⁵⁾ 4000 A ve C tipi kısa devre kesme kapasitesi için geçerli değildir.

⁶⁾ 5000 A / 6300 A tipi kısa devre kesme kapasitesi için geçerli değildir.

SENTRON koruma cihazları

3WT açık tip şalterleri

SENTRON 3WT SERİSİ AÇIK TİP OTOMATİK ŞALTERLER 4000 A'e KADAR



ETU 35WT

Nominal işletme kısa devre açma kapasitesi $I_{cs}=I_{cu}$
 Nominal işletme gerilimi AC 500 V (**Seçime bağlı 690 V**)
 Nominal işletme akımı 400 - 4000 A
 2 Boy ile AC 500 V'da 66kA kısa devre açma kapasitesine kadar
 50 C'ye kadar nominal akım ile yüklenebilme imkanı
 LCD göstergeli trip ünitesi ve LSI koruma standart
 Trip ihbar kontağı standart
 Kapamaya hazır göstergesi ve kontağı standart
 2NO + 2NC kontak standart
 Kapı oyma çerçevesi standart

ETU35WT Elektronik Trip Ünitesi:

LSI koruma
 L: $I_R = 0,4 \dots 1,0 \times I_n$
 S: $I_d = 1,25 \dots 12 \times I_n$; $t_d = 0 \dots 400$ msn
 I: $i = \xi 20I_n$, maks. 50kA
 Termik hafıza on/off yapılabilir
 Faz kaybı duyarlılığı $t_{sd} = 20$ msn (M) ayarlanabilir
 Akım değerini gösteren arkadan ışıklı LCD göstergesi
 Açma nedenini sorgulama ve kendi kendini test imkanı
LSING (Toprak Koruması ve Nötr Koruması) için satış birimlerimize danışınız.

3 Kutuplu

Boy	Nominal Akım I_n (A)	kA $I_{cs}=I_{cu}$	Sabit tip 4 kutuplu açık tip güç şalteri ¹⁾ Sipariş No	Birim Fiyatı TL
-----	---------------------------	-----------------------	---	--------------------

Sabit montajlı tip 3 kutuplu şalterler (55 ve 66 kA)

I	800	55	3WT8080-5AA00-0AA2	22.431,00
I	1000	55	3WT8100-5AA00-0AA2	25.574,00
I	1250	55	3WT8120-5AA00-0AA2	28.541,00
I	1600	66	3WT8161-5AA00-0AA2	35.399,00
II	2000	66	3WT8202-5AA00-0AA2	40.151,00
II	2500	66	3WT8252-5AA00-0AA2	52.188,00
II	3200	66	3WT8322-5AA00-0AA2	66.090,00
YENİ	II	4000	3WT8402-5AA01-0AA2	85.479,00

Sabit montajlı tip 3 kutuplu motorlu şalterler (55 ve 66 kA)

I	800	55	3WT8080-5UA70-0AA2 ¹⁾	26.960,00
I	1000	55	3WT8100-5UA70-0AA2 ¹⁾	30.178,00
I	1250	55	3WT8120-5UA70-0AA2 ¹⁾	34.068,00
I	1600	66	3WT8161-5UA70-0AA2 ¹⁾	39.905,00
II	2000	66	3WT8202-5UA70-0AA2 ¹⁾	44.338,00
II	2500	66	3WT8252-5UA70-0AA2 ¹⁾	56.498,00
II	3200	66	3WT8322-5UA70-0AA2 ¹⁾	70.654,00
YENİ	II	4000	3WT8402-5UA71-0AA2 ¹⁾	89.742,00

Çekmeceli tip 3 kutuplu şalterler (55 ve 66 kA)

I	800	55	3WT8080-5AA04-5AB2 ²⁾	26.160,00
I	1000	55	3WT8100-5AA04-5AB2 ²⁾	30.235,00
I	1250	55	3WT8120-5AA04-5AB2 ²⁾	34.191,00
I	1600	66	3WT8161-5AA04-5AB2 ²⁾	45.747,00
II	2000	66	3WT8202-5AA04-5AB2 ²⁾	51.715,00
II	2500	66	3WT8252-5AA04-5AB2 ²⁾	67.815,00
II	3200	66	3WT8322-5AA04-5AB2 ²⁾	77.547,00
YENİ	II	4000	3WT8402-5AA05-5AB2 ²⁾	107.274,00

Çekmeceli tip 3 kutuplu motorlu şalterler (55 ve 66 kA)

I	800	55	3WT8080-5UA74-5AB2 ¹⁾²⁾	31.330,00
I	1000	55	3WT8100-5UA74-5AB2 ¹⁾²⁾	35.917,00
I	1250	55	3WT8120-5UA74-5AB2 ¹⁾²⁾	39.689,00
I	1600	66	3WT8161-5UA74-5AB2 ¹⁾²⁾	50.498,00
II	2000	66	3WT8202-5UA74-5AB2 ¹⁾²⁾	56.126,00
II	2500	66	3WT8252-5UA74-5AB2 ¹⁾²⁾	72.350,00
II	3200	66	3WT8322-5UA74-5AB2 ¹⁾²⁾	81.961,00
YENİ	II	4000	3WT8402-5UA75-5AB2 ¹⁾²⁾	111.684,00

1) Motor mekanizması açtırma bobini, kapama bobini ve ilave yardımcı kontak 2 enversör fiyata dahildir.

2) Çekmeceli şalterde shutter fiyata dahildir.

Bağlantı tipleri:

- 800 - 3200 A arası 3WT8 sabit tip güç şalterleri standart olarak yatay bara bağlantılıdır. 4000 A sabit tip güç şalteri standart olarak düşey bara bağlantılıdır.
- 800 - 3200 A arası 3WT8 çekmeceli tip güç şalterleri standart olarak yatay bara bağlantılıdır. 3800 A çekmeceli tip güç şalteri standart olarak düşey bara bağlantılıdır.
- 3WT8 güç şalteri bağlantı şeması için sayfa 189'e bakınız.

SENTRON koruma cihazları

3WT açık tip şalterleri

SENTRON 3WT SERİSİ AÇIK TİP OTOMATİK ŞALTERLER 4000 A'e KADAR



ETU 35WT

Nominal işletme kısa devre açma kapasitesi $I_{cs}=I_{cu}$
 Nominal işletme gerilimi AC 500 V (**Seçime bağlı 690 V**)
 Nominal işletme akımı 400 - 4000 A
 2 Boy ile AC 500 V'da 66kA kısa devre açma kapasitesine kadar
 50 C'ye kadar nominal akım ile yüklenebilme imkanı
 LCD göstergeli trip ünitesi ve LSI koruma standart
 Trip ihbar kontağı standart
 Kapamaya hazır göstergesi ve kontağı standart
 2NO + 2NC kontak standart
 Kapı oyma çerçevesi standart

ETU35WT Elektronik Trip Ünitesi:

LSI koruma
 L: $I_R = 0,4 \dots 1,0 \times I_n$
 S: $I_d = 1,25 \dots 12 \times I_n$; $t_d = 0 \dots 400$ msn
 I: $i = \xi \cdot 20I_n$, maks. 50kA
 Termik hafıza on/off yapılabilir
 Faz kaybı duyarlılığı $t_{sd} = 20$ msn (M) ayarlanabilir
 Akım değerini gösteren arkadan ışıklı LCD göstergesi
 Açma nedenini sorgulama ve kendi kendini test imkanı
LSING (Toprak Koruması ve Nötr Koruması) için satış birimlerimize danışınız.

4 Kutuplu

Boy	Nominal Akım I_n (A)	kA $I_{cs}=I_{cu}$	Sabit tip 4 kutuplu açık tip güç şalteri ¹⁾ Sipariş No	Birim Fiyatı TL
Sabit montajlı tip 4 kutuplu şalterler (55 ve 66 kA)				
I	800	55	3WT8084-5AA00-0AA2	35.129,00
I	1000	55	3WT8104-5AA00-0AA2	39.833,00
I	1250	55	3WT8124-5AA00-0AA2	42.004,00
I	1600	66	3WT8165-5AA00-0AA2	47.069,00
II	2000	66	3WT8206-5AA00-0AA2	58.087,00
II	2500	66	3WT8256-5AA00-0AA2	72.108,00
II	3200	66	3WT8326-5AA00-0AA2	89.639,00
II	4000	66	3WT8406-5AA01-0AA2	104.316,00

YENİ

Sabit montajlı tip 4 kutuplu motorlu şalterler (55 ve 66 kA)

I	800	55	3WT8084-5UA70-0AA2 ¹⁾	40.464,00
I	1000	55	3WT8104-5UA70-0AA2 ¹⁾	45.172,00
I	1250	55	3WT8124-5UA70-0AA2 ¹⁾	47.340,00
I	1600	66	3WT8165-5UA70-0AA2 ¹⁾	52.408,00
II	2000	66	3WT8206-5UA70-0AA2 ¹⁾	62.894,00
II	2500	66	3WT8256-5UA70-0AA2 ¹⁾	76.919,00
II	3200	66	3WT8326-5UA70-0AA2 ¹⁾	94.449,00
II	4000	66	3WT8406-5UA71-0AA2 ¹⁾	109.127,00

YENİ

Çekmeceli tip 4 kutuplu şalterler (55 ve 66 kA)

I	800	55	3WT8084-5AA04-5AB2 ²⁾	43.885,00
I	1000	55	3WT8104-5AA04-5AB2 ²⁾	47.144,00
I	1250	55	3WT8124-5AA04-5AB2 ²⁾	51.846,00
I	1600	66	3WT8165-5AA04-5AB2 ²⁾	58.452,00
II	2000	66	3WT8206-5AA04-5AB2 ²⁾	64.354,00
II	2500	66	3WT8256-5AA04-5AB2 ²⁾	80.903,00
II	3200	66	3WT8326-5AA04-5AB2 ²⁾	98.762,00
II	4000	66	3WT8406-5AA05-5AB2 ²⁾	118.333,00

YENİ

Çekmeceli tip 4 kutuplu motorlu şalterler (55 ve 66 kA)

I	800	55	3WT8084-5UA74-5AB2 ¹⁾²⁾	49.225,00
I	1000	55	3WT8104-5UA74-5AB2 ¹⁾²⁾	52.479,00
I	1250	55	3WT8124-5UA74-5AB2 ¹⁾²⁾	57.184,00
I	1600	66	3WT8165-5UA74-5AB2 ¹⁾²⁾	63.789,00
II	2000	66	3WT8206-5UA74-5AB2 ¹⁾²⁾	69.163,00
II	2500	66	3WT8256-5UA74-5AB2 ¹⁾²⁾	85.714,00
II	3200	66	3WT8326-5UA74-5AB2 ¹⁾²⁾	103.574,00
II	4000	66	3WT8406-5UA75-5AB2 ¹⁾²⁾	123.145,00

YENİ

- 1) Motor mekanizması açtırma bobini, kapama bobini ve ilave yardımcı kontak 2 enversör fiyata dahildir.
 2) Çekmeceli şalterde shutter fiyata dahildir.

Bağlantı tipleri:

- 800 - 3200 A arası 3WT8 sabit tip güç şalterleri standart olarak yatay bara bağlantılıdır. 4000 A sabit tip güç şalteri standart olarak düşey bara bağlantılıdır.
- 800 - 3200 A arası 3WT8 çekmeceli tip güç şalterleri standart olarak yatay bara bağlantılıdır. 3800 A çekmeceli tip güç şalteri standart olarak düşey bara bağlantılıdır.
- 3WT8 güç şalteri bağlantı şeması için sayfa 189'e bakınız.

SENTRON koruma cihazları

3WT açık tip şalterleri aksesuarları

SENTRON 3WT SERİSİ AÇIK TİP OTOMATİK ŞALTERLER 4000 A'e KADAR



Boy	Nominal Akım In (A)	3 kutuplu açık tip güç şalteri Çekmecesi ²⁾ Sipariş No	Birim Fiyatı TL
-----	---------------------	---	-----------------

3WT8 şalter için Çekmece (Çekmeceli şaltere dönüştürme seti ayrıca sipariş edilmelidir.) 3 kutuplu¹⁾

I	400 ... 1250	3WT9883-2AC10**	5.869,00
I	1600	3WT9883-4AC10**	6.347,00
II	2000 ... 2500	3WT9883-6AC10**	6.533,00
II	3200	3WT9883-7AC10**	7.380,00
II	3800	3WT9883-8BC20**	11.714,00

** 2 adet kumanda devresi bağlantı soketi fiyata dahildir.

1) 4 Kutuplu şalter çekmece aksesuarları için satış birimlerimize danışınız.

3WT8 sabit tip güç şalterini çekmeceli tip güç şalterine dönüştürme seti. 3 kutuplu

I	Sabit tip şalteri çekmeceli şaltere dönüştürmek için	3WT9888-0GA00	3.483,00
II	Sabit tip şalteri çekmeceli şaltere dönüştürmek için	3WT9888-0KA00	3.762,00

Sonradan ilave edilebilen ve yedek parça olarak sipariş edilebilen aksesuarlar

Açıklamalar	Sipariş No.	Birim Fiyatı TL	
Kapama Bobini veya 2. Actırıcı Bobin	220-240V AC/220-250V DC	3WT9851-1JK00	1.086,00
Düşük Gerilim Bobini	220-240V AC/220-250V DC	3WT9853-1JK00	1.350,00
Ani/0,2sn gecikmeli tip	380-415V AC	3WT9853-1JM00	1.350,00
Düşük Gerilim Bobini	220-240V AC	3WT9854-1JK00	2.835,00
0,2sn-3.2sn gecikmeli tip	380-415V AC	3WT9854-1JM00	2.835,00
Motor mekanizması	220-240V AC/220-250V DC	3WT9832-1JK00	4.784,00
İlave yardımcı kontak	2 enversör	3WT9816-1CE00	1.051,00
Kumanda Devresi Soketi (Sabit Tip)		3WT9825-1JC00	263,00
Kumanda Devresi Soketi (Çekmeceli Tip)		3WT9827-1JA00	263,00
Mekanik Kilitleme Modülü	Sabit tip şalter için	3WT9866-3JA00*	4.300,00
Mekanik Kilitleme Modülü	çekmeceli tip şalter için	3WT9866-4JA00*	4.300,00
İlave Bowden Kablosu 2m.		3WT9866-8JA00**	1.025,00
İlave Bowden Kablosu 3m.		3WT9866-8JA01**	1.342,00

* Herbir şalter için bir adet sipariş edilmelidir, 2m. bowden kablosu dahildir.

** Üç şalteri birbiriyle mekanik olarak kilitlemek için, her şalter için ilave birer adet bowden kablosu ayrıca sipariş edilmelidir.



3WT9866-3JA00



3WT9851-1JK00

SENTRON anahtarlama cihazları

ATC6300 otomatik şebeke jeneratör kumanda cihazı

SENTRON KORUMA, ANAHTARLAMA ve ÖLÇÜM CİHAZLARI



SENTRON ATC 6300

SENTRON ATC 6300 Otomatik Şebeke Jeneratör Kumanda Cihazı

SENTRON ATC 6300 cihazı iki adet motorlu şalterle veya uzaktan transfer şalteri (RTSE) ile birlikte otomatik şebeke jeneratör transfer sistemini oluşturur. Bu cihaz ile alçak gerilim enerji dağıtım sisteminizde iki besleme kaynağı arasında otomatik veya manuel transfer yapılabilir.

- 128 x 80 piksel, aydınlatmalı LCD ekran ile alarmlar, olaylar ve ölçüm değerleri görüntülenebilir
- Ön panelden veya Siemens powerconfig yazılımı* ile kolay parametre ayarı
- Şebeke-Şebeke, Şebeke-Jeneratör veya Jeneratör-Jeneratör gibi enerji kaynakları arasında seçim yapılabilirdiğinden çok yönlü kullanım imkanı
- MODBUS RTU ve MODBUS TCP üzerinden enerji yönetim sistemlerine bağlanabilme imkanı
- Opsiyonel modüller ile RS 485 ve Ethernet haberleşme imkanı

Aşağıdaki SENTRON ürünleriyle uyumludur:

- SENTRON 3VA kompakt güç şalterleri
- SENTRON 3WL açık tip güç şalterleri
- SENTRON 3WT açık tip güç şalterleri

Malzeme Cinsi	Sipariş No.	Birim Fiyatı TL	Min. Sipariş Adedi
SENTRON ATC 6300	3KC9000-8TL40	12.975,00	

- Kompakt pano tipi 144x144x43.3 mm
- Vidalı klemens bağlantı
- AC/DC gerilim beslemesi
- AC 100...240V, 45...65Hz
- DC 7.5...33V
- Nominal gerilim ayar aralığı : AC100...480 V



SENTRON ATC 6500

SENTRON ATC 6500 Otomatik Şebeke Jeneratör Kumanda Cihazı

Sentron ATC 6500 cihazı ATC 6300 cihazının sahip olduğu özelliklere ek olarak:

- Üç şaltre kadar kumanda yapabileme
- Otomatik yük atma yönetimi
- Entegre RS 485 ara yüzü ile haberleşme bilme imkanı
- Besleme gerilimi olmadan 10-15 gün çalışma süresi
- Kaydedilebilir olay sayısı 250



Sentron ATC 6500 fiyat bilgisi için satış birimlerimize başvurabilirsiniz.

* Yazılım versiyonu 3.10 ve üzeri olmalıdır.

Parametrelendirme için ayrıca ücretsiz sunulan powerconfig yazılımı kullanılabilir.

Link: <http://support.automation.siemens.com/WW/view/en/63452759>

SENTRON anahtarlama cihazları

ATC3100 otomatik şebeke jeneratör kumanda cihazı

SENTRON KORUMA, ANAHTARLAMA ve ÖLÇÜM CİHAZLARI

SENTRON ATC 3100 Otomatik Şebeke Jeneratör Kumanda Cihazı



3KC9000-8EL10

- Mikroişlemci kontrollü otomatik transfer cihazı
- Üç faz + nötr gerilimi için 2 adet ölçüm girişi
- Ayarlanabilir düşük gerilim aralığı, transfer ve dönüş gecikmesi zamanı
- 10 - LED durum göstergesi
- 4 - tuş membran tuş takımı
- Motorlu güç şalterleri veya kontaktör kumandası için uygundur
- Jeneratör strat ve stop'u için çıkış sinyali
- Kompakt pano tipi 171,2 x 131,2 x 99
- Vidalı klemens bağlantı
- AC/DC gerilim beslenmesi
- 230 / 400 VAC; 50/60 Hz güç beslenmesi
- 24VDC yardımcı gerilim kaynağı sadece ATC3100 cihazı jeneratör modunda çalışırken gereklidir.
- Aşırı gerilim, düşük gerilim ve faz kaybı koruması
- Yangın alarm sinyal izlemesi

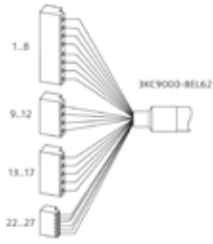

3KC9000-8EL62

Malzeme Cinsi	Sipariş No.	Birim Fiyatı TL	Min. Sipariş Adedi
ATC3100 kumanda cihazı	3KC9000-8EL10	8.161,00	1
ATC3100 cihazı kompakt/açık tip güç Şalterine bağlantı kablosu ve soketi (opsiyonel)	3KC9000-8EL62	1.375,00	1

SENTRON ATC6300 ve ATC3100 Şebeke Jeneratör Otomatik Kumanda Cihazının Siemens şalterlerle kullanılması için gerekli malzemeler

Şalter Tipi	Gerekli Aksesuarlar
3VA	Yardımcı kontak (kilitleme için) "1 ENV"
	Yardımcı kontak (Şalter konumu) "1 ENV"
	Alarm Kontak (trip bilgisi) "1 ENV"
	Motor mekanizması
3WT8	Yardımcı kontak (kilitleme için) "1 NC"
	Yardımcı kontak (Şalter konumu) "1 NO"
	Alarm Kontak (trip bilgisi) "1 NO"
	Açtırma bobini F1
	Kapama bobini Y1
	Motor mekanizması

3WT Şalterlerinin Şebeke Jeneratör Otomatik Transfer Panosuyla Kullanımı için Gerekli Malzemeler

Sayfa 103'deki motorlu 3WT Şalter kodlarını motor, açtırma bobini kapamaya hazır kontak ve trip ihbar kontağı içerdiğiden ayrıca bir aksesuar sipariş edilmemesi gerekir.

3WL Şalterlerinin Şebeke Jeneratör Otomatik Transfer Panosuyla Kullanımı için Gerekli Malzemeler

Motor mekanizması 220-240VAC/220-250VDC	3WL9111-0AF04-0AA0	7.156,00	1
Açtırma Bobini 220-240VAC/220-250VDC	3WL9111-0AD06-0AA0	1.592,00	1
Kapama Bobini 220-240VAC/220-250VDC	3WL9111-0AD06-0AA0	1.592,00	1
Kapamaya Hazır Kontak	3WL9111-0AH01-0AA0	978,00	1
Trip İhbar Kontak	3WL9111-0AH14-0AA0	620,00	1
Kumanda Prizi (X5 ve X7 için)	3WL9111-0AB01-0AA0	557,00	2
Kumanda Fişi (X5 ve X7 için)	3WL9111-0AB03-0AA0	441,00	2
Kumanda Devresi Fişi için kodlama (sabit tip şalter için)	3WL9111-0AB07-0AA0	497,00	2

Not: Seçilmiş olan her bir şaltere ilave edilecek toplam fiyat: 14.928,00

3WL1 Şalterinin komple montajlı kodu: 3WL1 □□□ - □□□□□ - 4GA2 - Z C22 + K07

SENTRON anahtarlama cihazları

3KD sigortasız yük kesicileri

3KD TİPİ SİGORTASIZ YÜK KESİCİLERİ

3KD YÜK KESİCİ BOY 3'ten BOY 5'e KADAR
Ana Bileşenleri ve Aksesuarları

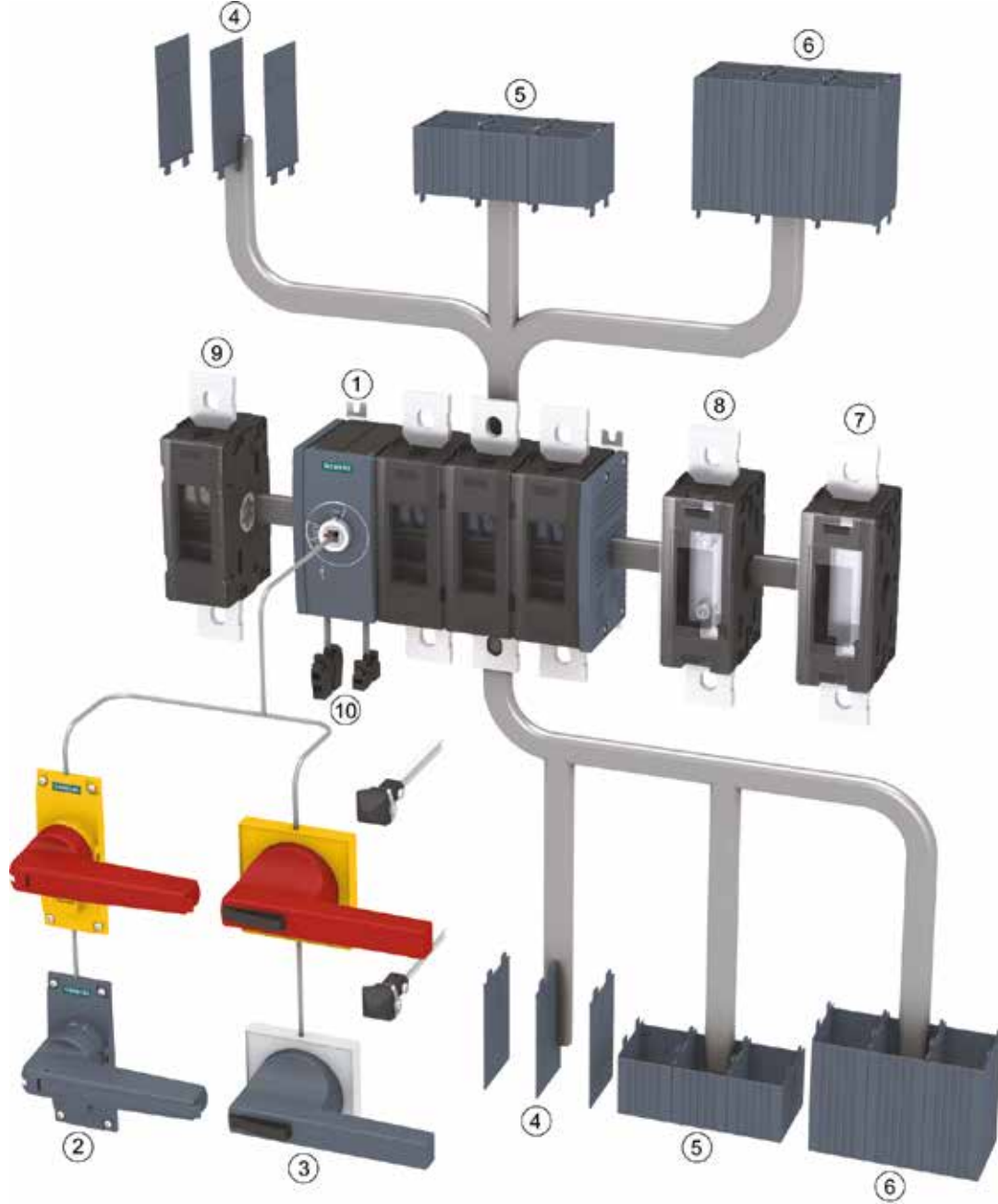

- ① 3KD yük kesici
- ② Doğrudan tahrik kolu
- ③ Kapıdan tahrik mekanizması
- ④ Faz ayırıcı plaka
- ⑤ Klemens kapağı kısa tip

- ⑥ Klemens kapağı uzun tip
- ⑦ N / PE klemensi (sabit köprülü)
- ⑧ Nötr klemensi (ayrılabilir geçiş klemensli)
- ⑨ 4. kontak elemanı
- ⑩ Yardımcı kontak elemanı

SENTRON anahtarlama cihazları

3KD sigortasız yük kesicileri

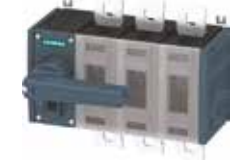

3KD5230-0RE20-0



3KD3230-0NE10-0



3KD9205-0



3KD9206-0



3KD9206-7



3KD9103-5



3KD9103-3

3KD TİPİ SİGORTASIZ YÜK KESİCİLERİ

Malzeme Cinsi	Boy	Anma Akımı (A)	Sipariş No.		Birim Fiyatı TL	Min. Sipariş Adedi
			Soldan Tahrikli	Ortadan Tahrikli		

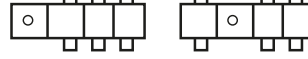

3KD Yük kesici (Sigortasız) 3 kutuplu tahrik kolu hariç : IEC 60947-1, IEC 60947-3

Yük altında açma kapama yapabilir. İzolasyon gerilimi : 1000 VAC Kullanım sınıfları : AC21A, DC21A AC22A, DC22A AC23A, DC23A nominal işletme gerilimi 690VAC (50/60Hz) yassı bağlantılı tiplerde klemens bağlantı kapakları ayrıca sipariş edilmelidir.	2	80	3KD2830-0NE10-0	3KD2830-0NE20-0	884,00	1
		100	3KD3030-0NE10-0	3KD3030-0NE20-0	1.230,00	1
		125	3KD3230-0NE10-0	3KD3230-0NE20-0	1.466,00	1
		160	3KD3430-0NE10-0	3KD3430-0NE20-0	1.701,00	1
		200	3KD3630-0NE10-0	3KD3630-0NE20-0	1.923,00	1
	3	200	3KD3630-0PE10-0	3KD3630-0PE20-0	2.341,00	1
		250	3KD3830-0PE10-0	3KD3830-0PE20-0	2.974,00	1
		315	3KD4030-0PE10-0	3KD4030-0PE20-0	3.317,00	1
		400	3KD4230-0PE10-0	3KD4230-0PE20-0	4.249,00	1
	4	500	3KD4430-0QE10-0	3KD4430-0QE20-0	5.972,00	1
		630	3KD4630-0QE10-0	3KD4630-0QE20-0	7.505,00	1
		800	3KD4830-0QE10-0	3KD4830-0QE20-0	11.581,00	1
	5	1000	3KD5030-0RE10-0	3KD5030-0RE20-0	17.703,00	1
		1250	3KD5230-0RE10-0	3KD5230-0RE20-0	25.444,00	1
		1600	3KD5430-0RE10-0	3KD5430-0RE20-0	29.872,00	1

Malzeme Cinsi	Sipariş No.	Birim Fiyatı TL	Min. Sipariş Adedi
---------------	-------------	-----------------	--------------------

3KD YÜK KESİCİ AKSESUARLARI

4. Kutup Elemanı (Anahtarlama kutup)

Yassı Bağlantı

Boy 2 için; 3KD....-N	3KD9205-0	431,00	1
Boy 3 için; 3KD....-P	3KD9305-0	1.057,00	1
Boy 4 için; 3KD....-Q	3KD9405-0	2.522,00	1
Boy 5 için; 3KD....-R	3KD9505-0	7.616,00	1

Nötr Modülü (Ayrılabilir geçiş klemensi)

Yassı Bağlantı

Boy 2 için; 3KD....-N	3KD9206-0	289,00	1
Boy 3 için; 3KD....-P	3KD9306-0	707,00	1
Boy 4 için; 3KD....-Q	3KD9406-0	1.683,00	1
Boy 5 için; 3KD....-R	3KD9506-0	5.085,00	1

Nötr veya PE Modülü (Sabit köprülü)

Yassı Bağlantı

Boy 2 için; 3KD....-N	3KD9206-7	256,00	1
Boy 3 için; 3KD....-P	3KD9306-7	636,00	1
Boy 4 için; 3KD....-Q	3KD9406-7	1.427,00	1
Boy 5 için; 3KD....-R	3KD9506-7	4.579,00	1

Yardımcı Kontakt Modülü Boy 2 için¹⁾

Standart tip	3KD9103-5	162,00	1
Test fonksiyonlu tip	3KD9103-6	162,00	1
Test fonksiyonlu ve erken kapatan kontaklı	3KD9103-7	162,00	1

¹⁾ Yardımcı kontak elemanı ayrıca sipariş edilmelidir. En fazla 2 yardımcı kontak elemanı monte edilebilir

Yardımcı Kontakt Elemanı Boy 1 ve 2 için

1CO	3KD9103-1	106,00	1
1CO Kontakt Elemanı, Solid State Devreler İçin	3KD9103-3	148,00	1

Yardımcı Kontakt Elemanı Boy 3, 4 ve 5 için²⁾

1 NO	3SU1400-1AA10-1BA0	47,00	1
1 NC	3SU1400-1AA10-1CA0	47,00	1
1 NO+1NC	3SU1400-1AA10-1FA0	93,00	1
2 NO	3SU1400-1AA10-1DA0	93,00	1
2 NC	3SU1400-1AA10-1EA0	93,00	1

²⁾ Tahrik elemanına monte edilir.

SENTRON anahtarlama cihazları

3KD sigortasız yük kesicileri aksesuarları



3KD9201-1



3KD9201-2



8UD1171-2AF21



8UD1171-2AF25

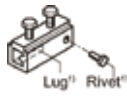

8UC6023

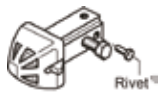

8UC6013

3KD TİPİ SİGORTASIZ YÜK KESİCİ AKSESUARLARI

Malzeme Cinsi	Sipariş No.	Birim Fiyatı TL	Min. Sipariş Adedi
---------------	-------------	-----------------	--------------------

Tahrik Kolu (Standart tip)

Gri (3 asma kilide kadar takılabilir)

Boy 2 için; 3KD....-N	3KD9201-1	380,00	1
Boy 3 için; 3KD....-P	3KD9301-1	487,00	1
Boy 4 için; 3KD....-Q	3KD9401-1	575,00	1
Boy 5 için; 3KD....-R	3KD9501-1	827,00	1

Sarı / Kırmızı (3 asma kilide kadar takılabilir)

Boy 2 için; 3KD....-N	3KD9201-2	380,00	1
Boy 3 için; 3KD....-P	3KD9301-2	487,00	1
Boy 4 için; 3KD....-Q	3KD9401-2	575,00	1
Boy 5 için; 3KD....-R	3KD9501-2	827,00	1

Kapıdan Tahrik Mekanizması Komple 300mm Uzatma Mili ve Kublaj Parçası Dahil

Gri (3 asma kilide kadar takılabilir)

Boy 2 için; 3KD....-N	8UD1171-2AF21	475,00	1
Boy 3 için; 3KD....-P	8UD1141-2AF21	712,00	1
Boy 4 için; 3KD....-Q	8UD1151-3AF21	1.038,00	1
Boy 5 için; 3KD....-R	8UD1161-4AF21	1.631,00	1

Sarı / Kırmızı (3 asma kilide kadar takılabilir)

Boy 2 için; 3KD....-N	8UD1171-2AF25	475,00	1
Boy 3 için; 3KD....-P	8UD1141-2AF25	726,00	1
Boy 4 için; 3KD....-Q	8UD1151-3AF25	1.924,00	1
Boy 5 için; 3KD....-R	8UD1161-4AF25	1.653,00	1

Uzatma Mili 300 mm Uzunlukta

Boy 2/3 için; 3KD....-N/P	8 x 8 mm	8UC6032	147,00	1
Boy 4 için; 3KD....-Q	10 x 10 mm	8UC6033	187,00	1
Boy 5 için; 3KD....-R	12 x 12 mm	8UC6034	212,00	1

Uzatma Mili 600 mm Uzunlukta

Boy 2/3 için; 3KD....-N/P	8 x 8 mm	8UC6082	228,00	1
Boy 4 için; 3KD....-Q	10 x 10 mm	8UC6083	306,00	1
Boy 5 için; 3KD....-R	12 x 12 mm	8UC6084	353,00	1

Mil Birleştirme Parçası

Boy 1 ve 2 için	8 x 8 mm	8UC6022	147,00	1
Boy 3 ve 4 için	10 x 10 mm	8UC6023	268,00	1
Boy 5 için	12 x 12 mm	8UC6024	362,00	1

Kublaj Ara Parçası

Boy 1 ve 2 için	8 x 8 mm	8UC6017-2AA	363,00	1
Boy 3 ve 4 için	10 x 10 mm	8UC6013	728,00	1
Boy 5 için	12 x 12 mm	8UC6014	834,00	1

SENTRON anahtarlama cihazları

3KD sigortasız yük kesicileri aksesuarları



3KD TIPI SİGORTASIZ YÜK KESİCİ AKSESUARLARI

Malzeme Cinsi	Sipariş No.	Birim Fiyatı TL	Min. Sipariş Adedi
---------------	-------------	-----------------	--------------------

Faz Ayırıcı Plakalar

3 Kutuplu Cihazlar İçin (1 takım 6 adet)

Boy 2 için; 3KD....-N	3KD9108-6	297,00	1
Boy 3 için; 3KD....-P	3KD9308-6	327,00	1
Boy 4 için; 3KD....-Q	3KD9408-6	424,00	1
Boy 5 için; 3KD....-R	3KD9508-6	562,00	1

4 Kutuplu Cihazlar İçin (1 takım 8 adet)

Boy 2 için; 3KD....-N	3KD9108-8	397,00	1
Boy 3 için; 3KD....-P	3KD9308-8	425,00	1
Boy 4 için; 3KD....-Q	3KD9408-8	562,00	1
Boy 5 için; 3KD....-R	3KD9508-8	748,00	1

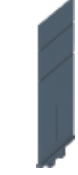

3KD9108-6



3KD9204-6



3KD9204-7

Klemens Kapakları

Standart Tip

3 Kutuplu Cihazlar İçin (1 takım 6 adet)

Boy 2 için; 3KD....-N	3KD9204-6	433,00	1
Boy 3 için; 3KD....-P	3KD9304-6	575,00	1
Boy 4 için; 3KD....-Q	3KD9404-6	718,00	1
Boy 5 için; 3KD....-R	3KD9504-6	1.543,00	1

Kısa Tip

3 Kutuplu Cihazlar İçin (1 takım 6 adet)

Boy 2 için; 3KD....-N	3KD9204-7	369,00	1
Boy 3 için; 3KD....-P	3KD9304-7	404,00	1
Boy 4 için; 3KD....-Q	3KD9404-7	575,00	1

Klemens Kapakları

Standart Tip

4 Kutuplu Cihazlar İçin (1 takım 8 adet)

Boy 2 için; 3KD....-N	3KD9204-8	582,00	1
Boy 3 için; 3KD....-P	3KD9304-8	706,00	1
Boy 4 için; 3KD....-Q	3KD9404-8	950,00	1
Boy 5 için; 3KD....-R	3KD9504-8	1.936,00	1

Kısa Tip

4 Kutuplu Cihazlar İçin (1 takım 8 adet)

Boy 2 için; 3KD....-N	3KD9204-5	448,00	1
Boy 3 için; 3KD....-P	3KD9304-5	504,00	1
Boy 4 için; 3KD....-Q	3KD9404-5	750,00	1



3KD9204-8



3KD9204-5

SENTRON anahtarlama cihazları

3KC manuel transfer şalterleri

3KC TİPİ MANUEL TRANSFER ŞALTERİ (I-O-II)

3KC MANUEL TRANSFER ŞALTERİ (MTSE) BOY 1 ve BOY 2: 16-160A, 3/4 KUTUPLU
Ana Bileşenleri ve Aksesuarları

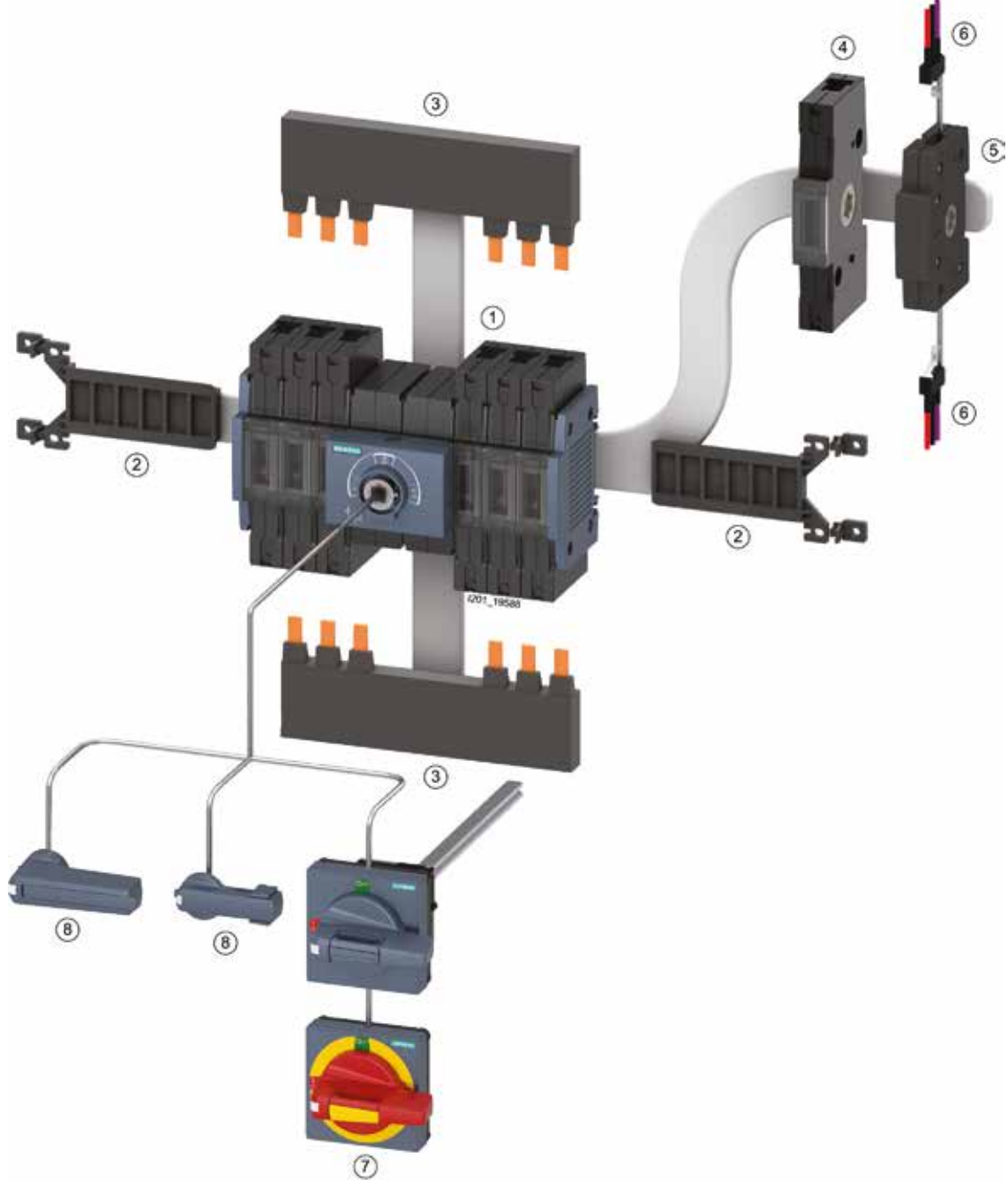

- ① 3KC Manuel transfer Şalteri
- ② Tabana montaj kiti
- ③ Köprüleme barası
- ④ 4. kontak elemanı

- ⑤ Yardımcı kontak modülü
- ⑥ Yardımcı kontak elemanı
- ⑦ Kapıdan tahrik mekanizması
- ⑧ Doğrudan tahrik kolu

SENTRON anahtarlama cihazları

3KC manuel transfer şalterleri

3KC TİPİ MANUEL TRANSFER ŞALTERİ (I-O-II)

3KC MANUEL TRANSFER ŞALTERİ (MTSE) BOY 3'TEN BOY 5'E KADAR: 200-1600A, 3/4 KUTUPLU
Ana Bileşenleri ve Aksesuarları

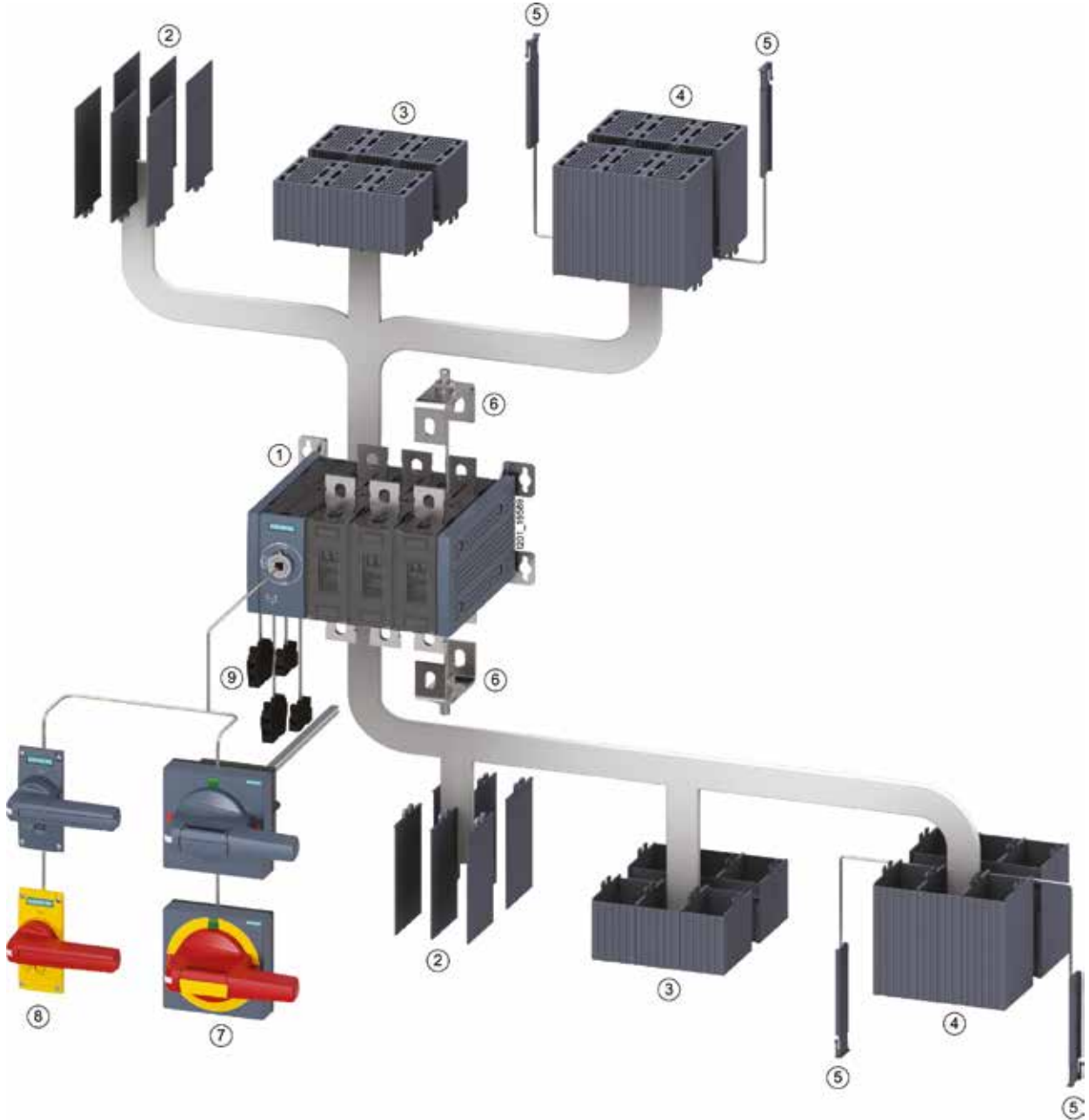

- ① 3KC Manuel transfer şalteri
- ② Faz ayırıcı plakalar
- ③ Klemens kapağı kısa tip
- ④ Klemens kapağı uzun tip

- ⑤ Yan plakalar
- ⑥ Köprüleme bağlantı parçaları
- ⑦ Kapıdan tahrik mekanizması
- ⑧ Doğrudan tahrik kolu
- ⑨ Yardımcı kontak elemanı

SENTRON anahtarlama cihazları

3KC manuel transfer şalterleri

3KC TİPİ MANUNEL TRANSFER ŞALTERLERİ

Malzeme Cinsi	Boy	Anma Akımı (A)	Sipariş No.		Birim Fiyatı TL	Min. Sipariş Adedi
			Soldan Tahrikli	Ortadan Tahrikli		

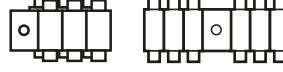

3KC Manuel Transfer şalteri: 3 kutuplu, tahrik kolu hariç: IEC 60947-1, IEC 60947-3



3KC0336-0PE00-0AA0



3KC0346-2QE00-0AA0

İzolasyon gerilimi: 1000 VAC		80	-	3KC0328-2NE00-0AA0	2.496,00	1
Kullanım sınıfları: AC31B, AC32B, AC33B, AC35B	2	100	-	3KC0330-2NE00-0AA0	3.331,00	1
		125	-	3KC0332-2NE00-0AA0	4.166,00	1
		160	-	3KC0334-2NE00-0AA0	4.638,00	1
		200	3KC0336-0PE00-0AA0	-	7.378,00	1
Nominal işletme gerilimi: 690VAC (50/60Hz)	3	250	3KC0338-0PE00-0AA0	-	9.515,00	1
		315	3KC0340-0PE00-0AA0	-	10.940,00	1
		400	3KC0342-0PE00-0AA0	-	13.079,00	1
		500	3KC0344-0QE00-0AA0	-	17.125,00	1
4	630	3KC0346-0QE00-0AA0	-	18.194,00	1	
	800	3KC0348-0QE00-0AA0	-	23.064,00	1	
	1000	3KC0350-0RE00-0AA0	-	42.681,00	1	
5	1250	3KC0352-0RE00-0AA0	-	63.135,00	1	
	1600	3KC0354-0RE00-0AA0	-	76.209,00	1	

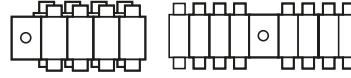

3KC Manuel Transfer şalteri: 4 kutuplu, tahrik kolu hariç: IEC 60947-1, IEC 60947-3



3KC0346-0PE00-0AA0



3KC0444-0QE00-0AA0

İzolasyon gerilimi: 1000 VAC		80	-	3KC0428-2NE00-0AA0	3.093,00	1
Kullanım sınıfları: AC31B, AC32B, AC33B, AC35B	2	100	-	3KC0430-2NE00-0AA0	4.166,00	1
		125	-	3KC0432-2NE00-0AA0	5.235,00	1
		160	-	3KC0434-2NE00-0AA0	5.828,00	1
		200	3KC0436-0PE00-0AA0	-	9.038,00	1
Nominal işletme gerilimi: 690VAC (50/60Hz)	3	250	3KC0438-0PE00-0AA0	-	11.657,00	1
		315	3KC0440-0PE00-0AA0	-	13.317,00	1
		400	3KC0442-0PE00-0AA0	-	15.936,00	1
		500	3KC0444-0QE00-0AA0	-	20.570,00	1
4	630	3KC0446-0QE00-0AA0	-	21.877,00	1	
	800	3KC0448-0QE00-0AA0	-	27.705,00	1	
	1000	3KC0450-0RE00-0AA0	-	51.242,00	1	
5	1250	3KC0452-0RE00-0AA0	-	75.735,00	1	
	1600	3KC0454-0RE00-0AA0	-	91.427,00	1	

Malzeme Cinsi	Sipariş No.	Birim Fiyatı TL	Min. Sipariş Adedi
---------------	-------------	-----------------	--------------------

3KC TİPİ MANUNEL TRANSFER ŞALTER AKSESUARLARI

4. Kutup Elemanı (Anahtarlama kutup)

Yassı Bağlantı

Boy 1 için; 3KC....-M	3KD9105-2	237,00	1
Boy 2 için; 3KC....-N	3KD9205-2	484,00	1

Yardımcı Kontak Modülü Boy 1 ve 2 için ¹⁾

Yassı Bağlantı

Boy 1 ve 2 için; 3KC0....-M/N	3KD9103-5	162,00	1
-------------------------------	-----------	--------	---

¹⁾ Yardımcı kontak elemanı ayrıca sipariş edilmelidir. En fazla 2 yardımcı kontak elemanı monte edilebilir

Yardımcı Kontak Elemanı Boy 1 ve 2 için

1CO	3KD9103-1	106,00	1
1CO Kontak Elemanı, Solid State Devreler için	3KD9103-3	148,00	1



3KD9105-2



3KD9103-5



3KD9103-3

SENTRON anahtarlama cihazları

3KC manuel transfer şalterleri aksesuarları

3KC TİPİ MANUNEL TRANSFER ŞALTER AKSESUARLARI

Malzeme Cinsi	Sipariş No.	Birim Fiyatı TL	Min. Sipariş Adedi
---------------	-------------	-----------------	--------------------

Tahrik Kolu (Standart tip)

Gri (3 asma kilide kadar takılabilir)



3KC9201-3

Boy 1 ve Boy 2 için; 3KC0....-M/N	3KC9201-3	359,00	1
Boy 3 için; 3KC0....-P	3KC9301-1	479,00	1
Boy 4 için; 3KC0....-Q	3KC9401-1	597,00	1
Boy 5 için; 3KC0....-R	3KC9501-1	835,00	1



3KC9301-2

Sarı / Kırmızı (3 asma kilide kadar takılabilir)

Boy 3 için; 3KC0....-P	3KC9301-2	479,00	1
Boy 4 için; 3KC0....-Q	3KC9401-2	597,00	1
Boy 5 için; 3KC0....-R	3KC9501-2	835,00	1



8UD1131-2AE21

Kapıdan Tahrik Mekanizması Komple 300 mm Uzatma Mili ve Kuplaj Parçası Dahil

Gri (3 asma kilide kadar takılabilir)

Boy 1 ve Boy 2 için; 3KC0....-M/N	8UD1131-2AE21	911,00	1
Boy 3 için; 3KC0....-P	8UD1141-2AE21	1.205,00	1
Boy 4 için; 3KC0....-Q	8UD1151-3AE21	1.377,00	1
Boy 5 için; 3KC0....-R	8UD1161-4AE21	2.168,00	1

Kapıdan tahrik mekanizması için tahrik kolu

Sarı / Kırmızı (3 asma kilide kadar takılabilir)

Kuplaj ara parçası (tolerans kompanzeli) ve mil ayrıca sipariş edilmelidir



8UD1131-2AE21

Boy 1 ve Boy 2 için; 3KC0....-M/N	8UD1731-2AE05	603,00	1
Boy 3 için; 3KC0....-P	8UD1841-2AE05	784,00	1
Boy 4 için; 3KC0....-Q	8UD1851-3AE05	958,00	1
Boy 5 için; 3KC0....-R	8UD1861-4AE05	1.077,00	1

Kuplaj ara parçası (tolerans kompanzeli)



8UD1900-2GA00

Boy 1 ve Boy 2 için; 3KC0....-M/N	8UD1900-2GA00	146,00	1
Boy 3 için; 3KC0....-P	8UD1900-6GA00	332,00	1
Boy 4 için; 3KC0....-Q	8UD1900-3GA00	673,00	1
Boy 5 için; 3KC0....-R	8UD1900-4GA00	786,00	1

Uzatma mili (300 mm uzun)



8UC6032

Boy 1 ve Boy 2 için; 3KC0....-M/N	8UC6032	147,00	1
Boy 3 için; 3KC0....-P	8UC6032	147,00	1
Boy 4 için; 3KC0....-Q	8UC6033	187,00	1
Boy 5 için; 3KC0....-R	8UC6034	212,00	1

SENTRON anahtarlama ve koruma cihazları

3KF sigortalı yük kesicileri

3KF TİPİ SİGORTALI YÜK KESİCİLERİ

NH Sigorta Boy	Boy	Anma Akımı (A)	Sipariş No.		Birim Fiyatı TL	Min. Sipariş Adedi
			Soldan Tahrikli	Ortadan Tahrikli		

IEC 60269-2 standardında NH sigortalar için
AC-21A, AC-22A, AC-23A, 400 V ... 690 V
DC-21A, DC-22A, DC-23A, 220 V ... 440 V
AC-23A, 15kW ... 800 kW

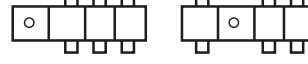

3KF tipi sigortalı Yük kesici 3 kutuplu tahrik kolu hariç : IEC 60947-1, IEC 60947-3
NH sigortalar ayrıca sipariş edilmelidir.

00/000	2	125	3KF2312-OLF11	3KF2312-OMF11	2.295,00	1
00/000	2	160	3KF2316-OLF11	3KF2316-OMF11	2.888,00	1
1	3	250	3KF3325-OLF11	3KF3325-OMF11	5.008,00	1
2/1	4	400	3KF4340-OLF11	3KF4340-OMF11	7.971,00	1
3/2	5	630	3KF5363-OLF11	3KF5363-OMF11	13.758,00	1
3/2	5	800	3KF5380-OLF11	3KF5380-OMF11	20.006,00	1

AKSESUAR

Kapıdan Tahrik Mekanizması Komple, (3 asma kilide kadar takılabilir)

Gri	Kol Uzunluğu	Mil Ölçüsü			
Boy 2, 3KF2 için	100	8x8	8UD1141-2AF21	712,00	1
Boy 3, 3KF3 için	100	10x10	8UD1141-3AF21	994,00	1
Boy 4, 3KF4 için	140	10x10	8UD1151-3AF21	1.038,00	1
Boy 5, 3KF5 için	200	12x12	8UD1161-4AF21	1.631,00	1

Sarı/Kırmızı	Kol Uzunluğu	Mil Ölçüsü			
Boy 2, 3KF2 için	100	8x8	8UD1141-2AF25	726,00	1
Boy 3, 3KF3 için	100	10x10	8UD1141-3AF25	1.042,00	1
Boy 4, 3KF4 için	140	10x10	8UD1151-3AF25	1.924,00	1
Boy 5, 3KF5 için	200	12x12	8UD1161-4AF25	1.653,00	1

SENTRON 3NJ4 HAT GİRİŞİ DİKEY TIP SİGORTALI YÜK AYIRICILARI 2000A'e KADAR

- IEC/EN 60439-1, IEC/EN 60947-3'e uygun
- 690VAC'ye kadar
- Anma akımı 160A'den 2000A'e kadar
- Bakım için park konumu
- 1 -kutup veya 3- kutup anahtarlama tipi
- yatay veya dikey montaj imkanı
- Koruma sınıf IP30

Anma Akımı (A)	NH Sigorta Boy	Busbar Merkez Mesafesi (mm)	Bağlantı Tipi	Sipariş No.	Birim Fiyatı TL	Min. Sipariş Adedi
----------------	----------------	-----------------------------	---------------	-------------	-----------------	--------------------

Dikey Tip NH Sigortalı Yük Ayırıcıları (1 kutup ayrı anahtarlama)

160*	00 ve 000	185*	M8 yassı bağlantı	3NJ4101-3BF01	2.010,00	1
250	1	185	M10 yassı bağlantı	3NJ4121-3BF01	3.598,00	1
400	2 ve	185	M12 yassı bağlantı	3NJ4131-3BF01	3.710,00	1
630	3 ve 2	185	M12 yassı bağlantı	3NJ4141-3BF01	4.267,00	1

Dikey Tip NH Sigortalı Yük Ayırıcıları (3 kutup anahtarlama)

160*	00 ve 000	100	M8 yassı bağlantı	3NJ4103-3BF02	1.137,00	1
160*	00 ve 000	100	F70 blok klemens	3NJ4103-3BR02	1.495,00	1
160	00 ve 000	185*	M8 yassı bağlantı	3NJ4103-3BF01	2.060,00	1
250	1	185	M10 yassı bağlantı	3NJ4123-3BF01	3.598,00	1
400	2 ve 1	185	M12 yassı bağlantı	3NJ4133-3BF01	3.710,00	1
630	3 ve 2	185	M12 yassı bağlantı	3NJ4143-3BF01	7.221,00	1

Busbar sistemlerine montaj adaptörü

3NJ4103-3BF01 ve 3NJ4101-3BF01 yük kesicilerin 185 mm busbar merkez mesafeli busbar sistemlerine montajı için gereklidir. Boy 1 ve 3'e adaptasyon dahil.

3NJ5930-3BB	668,00	1
-------------	--------	---

*3NJ5930-3BB adaptörü gereklidir.

Not: 630A ve üzeri tipler için satış birimlerimize danışınız.



3NJ4101-3BF01

3NJ4103-3BF01

3NJ4123-3BF01

3NJ5930-3BB

YENİ

SENTRON anahtarlama ve koruma cihazları

3NP1 NH-Bıçaklı sigortalı ayırıcılar

SENTRON 3NP1 TİPİ NH-BIÇAKLI SİGORTALI AYIRICILARI

En önemli ürün özelliklerine genel bir bakış

- Baştan sona tüm boylar için blok klemens bağlantısı mevcuttur
- Yuvarlak iletken ve izoleli bara bağlantısı mümkün
- Baştan sona sigorta denetimi mümkün
- Eklenebilir busbar tutucular
- Busbar kalınlığının 5/10 mm olarak değiştirilmesi durumunda parça çıkartılmasına veya kırılmasına gerek yoktur.
- Dahili akım yollarına müdahale etmeden kablo çıkışı alt veya üst olarak ayarlanabilir.
- Değişiklik sistem şartlarına ve taban kaideli ve kadesiz olan busbar sistemlerine mükemmel uyum için örtü plakaları
- Arkadan bağlantı yapılmasında da dokunmaya karşı koruma
- Sigortaların kilitleme pimi sayesinde dokunmaksızın çıkartılma imkanı
- Tüm cihazların mühürlenmesi ve kilitlemesi mümkündür.



3NP1 tipi NH-Bıçaklı Sigortalı kesicileri

Anma Akımı (A)	Bağlantı Tipi	Boy	Sipariş No.	Birim Fiyatı TL	Min. Sipariş Adedi
----------------	---------------	-----	-------------	-----------------	--------------------

Önden ve Dipten Tespitli Tip

Alttan veya üstten bağlantı mümkün

160	Blok Klemensli bağlantı	000 ¹⁾²⁾	3NP1123-1CA20	504,00	1
160	Yassı Bağlantı	00 ve 000 ²⁾	3NP1133-1CA10	562,00	1
160	Blok Klemens	00 ve 000 ²⁾	3NP1133-1CA20	695,00	1
250	Yassı Bağlantı	1 ve 0 ²⁾	3NP1143-1DA10	1.531,00	1
400	Yassı Bağlantı	2 ve 1 ²⁾	3NP1153-1DA10	1.920,00	1
630	Yassı Bağlantı	3 ve 2 ²⁾	3NP1163-1DA10	2.680,00	1



3NP1...

Bara Sistemlerine Takılabilen Tip

Bara ortası mesafe 60 mm

12 mm'den 30 mm'ye kadar bara enleri 5 ile 10 mm kalınlığında baralar için

160	Üstten veya alttan Blok Klemensli bağlantı	000 ¹⁾²⁾	3NP1123-1BC20	1.088,00	1
160	Üstten veya alttan Yassı bağlantı	00 ve 000 ²⁾	3NP1133-1BC10	944,00	1
160	Üstten veya alttan Blok Klemensli bağlantı	00 ve 000 ²⁾	3NP1133-1BC20	1.088,00	1
250	Üstten veya alttan Yassı bağlantı	1 ve 0 ²⁾	3NP1143-1BC10	2.681,00	1
400	Üstten veya alttan yassı bağlantı	2 ve 1 ²⁾	3NP1153-1BC10	3.229,00	1
630	Üstten veya alttan yassı bağlantı	3 ve 2 ²⁾	3NP1163-1BC10	4.707,00	1

1) 125 ve 160 A sadece 21 mm genişliğe sahip 3NA3832-8 (125A) ve 3NA3836-8 (160 A) sigortalar ile mümkündür. Diğer NH-Bıçaklı sigorta buşonları sayfa 21'de mevcuttur.

2) Bu kesicilerde; yeni tip, ilave ön yüzey bayrak göstergeli ve izole kapaklı, 3NA6 NH-Bıçaklı sigorta buşonları da kullanılabilir.

3NP1 Tipi Ayırıcı Aksesuarları

21 mm Genişliğe Sahip NH-Bıçaklı Sigorta Buşonları

125 A	000	3NA3832-8	332,00	1
160 A	000	3NA3836-8	344,00	1

Yardımcı Kontak Elemanı 1C/0 (Enversör)

3NP112 için	NH000	3NP1920-1FA00	128,00	1
3NP113 için	NH00	3NP1930-1FA00	128,00	1
3NP114, 3NP115 ve 3NP116 için	NH1-NH3	3NP1940-1FA00	128,00	1

Standart DIN Ray adaptörü

3NP112 için	NH000	3NP1923-1EA00	81,00	1
3NP113 için	NH00	3NP1933-1EB00	92,00	1
3NP114 için	NH1	3NP1943-1EB00	92,00	1

3NP1 Örtü Plakaları

	Yükseklik Genişlik (mm)				
3NP 1123 için	215x130	NH000	3NP1923-1DA00	66,00	1
3NP 1133 için	215x130	NH00	3NP1933-1DA00	92,00	1
3NP 1143 için	375x220	NH1	3NP1943-1DA00	187,00	1
3NP 1153 için	375x220	NH2	3NP1953-1DA00	187,00	1
3NP 1163 için	375x290	NH3	3NP1963-1DA00	223,00	1



3NP1923-1DA00

Kompanzasyon ürünleri

Kondansatörler

Kondansatör Tipi	Gerilim (V)	Güç (kVAR)	Güç (kVAR) 400VAC	Sipariş No.	Birim Fiyatı TL	Min. Sipariş Adedi
------------------	-------------	------------	-------------------	-------------	-----------------	--------------------

Alçak Gerilim Güç Kondansatörleri IEC 60831+2, EN60831+2, UL810 5th Edition

Trifaze Bağlantılı, 50 Hz MKK Tip-PhaseCap



4RB5..

- Max. Ortam sıcaklığı 55°C
- Silindirik kuru tip
- Aşırı akım I_{max} : 1,6* IR
- Inrush akımı I_s : 300* IR
- Toplam kayıplar <0,45W/kvar
- Entegre koruma sigortası
- 130.000 / 180.000 saat ömür (temp class -40D / temp class -40C)
- Deşarj dirençleri beraberinde**
- Montaj Şekli: isteğe bağlı dikey veya yatay
- IP20, dahili montaj
- Tabanda M12 bağlantı civatası
- Şebeke kalitesi kötü harmonikli sistemler veya reaktörlerle kullanım için 440V ve üzeri kondansatör kullanılmalıdır.

400	5	-	4RB5083-3FC50	883,00	6
415	10,4	10	4RB5104-3EB50	999,00	6
400	12.5	-	4RB5125-3EA50	1.200,00	6
400	20	-	4RB5200-3EA50	1.539,00	6
400	25	-	4RB5250-3EA50	1.598,00	4
440	7.5	6.2	4RB5075-3EE50	1.370,00	6
440	12.5	10.4	4RB5142-3EJ50	1.506,00	6
440	14.2	11.7	4RB5142-3EE50	1.544,00	6
440	15	12.5	4RB5150-3EE50	1.544,00	6
440	25	20.7	4RB5250-3EE50	1.833,00	4
440	28.1	23.3	4RB5281-3EE50	1.890,00	4
480	12.5	8.7	4RB5150-3FC50	1.483,00	6
480	15	10.4	4RB5150-3EJ50	1.506,00	6
480	16.7	11.6	4RB5200-3FC50	1.932,00	4
480	20	14.4	4RB5200-3EJ50	1.968,00	4
480	25	17.4	4RB5300-3FC50	2.121,00	4
480	30	21.5	4RB5300-3EJ50	2.132,00	4
480*	33	22.9	4RB4330-3EJ50	2.477,00	4
525	8.3	5	4RB5083-3FC50	883,00	6
525	10	6	4RB5100-3FC50	1.378,00	6
525	15	8.7	4RB5150-3FC50	1.483,00	6
525	20	11.6	4RB5200-3FC50	1.932,00	4
525	25	14.5	4RB5250-3FC50	2.075,00	4
525	30	17.4	4RB5300-3FC50	2.121,00	4

* Phasecap Compact tipi üründür.

Trifaze Bağlantılı, 50 Hz MKK Tip-High Density



4RB5..

- Max. Ortam Sıcaklığı 55°C
- Inrush akımı I_s : 300* IR
- Silindirik kuru tip
- Aşırı akım I_{max} : 1.5 * IR
- Toplam kayıplar < 0.45W/kvar
- IP20, dahili montaj
- 130.000 / 180.000 saat ömür (temp class -40D / temp class -40C)
- Deşarj dirençleri beraberinde**
- Montaj Şekli: dikey

400	40	-	4RB6400-3EA50	3.401,00	2
400	50	-	4RB6500-3EA50	3.727,00	2
440	40	33	4RB6400-3EE50	3.463,00	2
440	50	41.3	4RB6500-3EE50	3.761,00	2
440	56	46	4RB6560-3EE50	4.003,00	2
525	40	23.2	4RB6400-3FC50	3.666,00	2

Trifaze Bağlantılı, 50 Hz MKP Tip-Phicap



4RB2..

- Max. Ortam Sıcaklığı 55°C
- Inrush akımı I_s : 200* IR
- Silindirik yumuşak reçine emdirilmiş
- 100.000 / 135.000 saat ömür (temp class -40D / temp class -40C)
- Güç kaybı < 0.45 W/kVAR
- 2,5 ve 5 kVAR jak bağlantılı
- Montaj Şekli: dikey

400	1	-	4RB2010-3EA50	225,00	12
400	1.5	-	4RB2015-3EA50	249,00	12
400	2.5	-	4RB2025-3EA50	303,00	12
400	5	-	4RB2050-3EA50	385,00	12
400	10	-	4RB2100-3EA50	756,00	6

1 - 1.5 - 2.5 - 5 kVAR kondansatörler kapaksız sevk edilir.

Monofaze Bağlantılı, 50 Hz MKP Tip



4RB2..

- Reçineli Tip
- 100.000 saat ömür
- Entegre koruma sigortası
- Deşarj dirençleri beraberinde
- Montaj Şekli: dikey

230	0.5	-	4RB2017-1EA50	225,00	12
230	1	-	4RB2033-1EB50	266,00	12
230	1.7	-	4RB2017-1CD50	315,00	12
230	2.5	-	4RB2025-1CD50	398,00	12

- Monofaze kondansatörler kapaksız sevk edilir.

** Otomatik kompanzasyon uygulamalarında anahtarlama sıklığının 60 sn'nin altında olması gerektiğinde deşarj dirençleri yerine deşarj bobini kullanılmalıdır.

** Deşarj bobini uygulamasında deşarj direnci kullanımına gerek yoktur.

Kompanzasyon ürünleri

Kondansatör aksesuarları / Harmonik reaktörler

Kondansatör kontaktörleri



4AJ9903-2YC



Klemens Kapağı

Açıklama	Sipariş No.	Birim Fiyatı TL	Min. Sipariş Adedi
----------	-------------	-----------------	--------------------

ALÇAK GERİLİM GÜÇ KONDANSATÖRLERİ AKSESUARLARI

Deşarj Bobini

Kondansatörün hızlı deşarjı için Deşarj bobini ($t < 10\text{sn}$)
(50 kVAR a kadar grupların deşarjı için 1 adet
50-100 kVAR'lık gruplar için 2 adet deşarj bobini kullanılmalıdır).

Not: Deşarj bobini kullanılması durumunda deşarj direncine gerek yoktur.

4AJ9903-2YC

442,00

1

Kondansatör Klemens Kapağı

PhaseCap için (Koruma sınıfı IP54)

Kondansatör Çap x Yükseklik : 116 x 164 mm

Kondansatör Çap x Yükseklik : 116 x 200 mm

Kondansatör Çap x Yükseklik : 136 x 200 mm

4RB9313-OCA00

138,00

10

4RB9316-OCA00

138,00

10

4RB9321-OCA00

143,00

10

PhiCap için

Kondansatör Çap : 53.0 mm (IP20)

Kondansatör Çap : 63.5 mm (IP20)

Kondansatör Çap : 75.0 mm (IP54)

Kondansatör Çap : 85.0 mm (IP54)

4RB9313-OAF00

138,00

10

4RB9316-OAG00

138,00

10

4RB9321-OAH00

138,00

10

4RB9321-OAJ00

138,00

10

Malzeme Cinsi	p [%]	L [mH]	Qc [kVAR]	Sipariş No	Birim Fiyatı TL	Min. Sipariş Adedi
---------------	-------	--------	-----------	------------	-----------------	--------------------

HARMONİK REAKTÖRLERİ

reaktör oranı %5,67
THD V oranı %8'lere
kadar, fr = 210 Hz
 $I_{Lineer} = 2,18 \cdot I_n$

5,67

4,9

6,25

4EP3801-1TE00

3.415,00

1

5,67

2,15

12,5

4EP4001-0TE00

3.630,00

1

5,67

1,22

25

4EP4401-4TE00

4.161,00

1

5,67

0,61

50

4EU3032-5TE08-0AA0

5.515,00

1

5,67

0,31

100

4EU3632-3TE08-0AA0

9.196,00

1

7

6,14

6,25

4EP3701-2TE00

2.846,00

1

7

3,10

12,5

4EP4001-1TE00

3.440,00

1

7

1,53

25

4EP4401-3TE00

3.807,00

1

7

0,76

50

4EU2732-5TE08-0AA0

5.350,00

1

7

0,38

100

4EU3632-4TE08-0AA0

8.829,00

1

14

13,3

6,25

4EP3900-7TE00

4.098,00

1

14

6,63

12,5

4EP4300-6TE00

5.553,00

1

14

3,32

25

4EU2732-0TE08-4CA0

6.628,00

1

14

1,66

50

4EU3032-0TE08-0AA0

9.436,00

1

14

0,83

100

4EU3931-1TE80-0A

17.558,00

1

Malzeme Cinsi	Boy	Yardımcı Kontakt	Sipariş No	Birim Fiyatı TL	Min. Sipariş Adedi
---------------	-----	------------------	------------	-----------------	--------------------

SIRIUS 3RT26 KONDANSATÖR KONTAKTÖRLERİ

YENİ

400 V AC

0 ... 12,5 kVAR

S00

1NO+1NC

3RT2617-1AP03

740,00

1

6 ... 16,7 kVAR

S0

1NO+2NC

3RT2625-1AP05

819,00

1

7 ... 20 kVAR

S0

1NO+2NC

3RT2626-1AP05

964,00

1

8 ... 25 kVAR

S0

1NO+2NC

3RT2627-1AP05

1.162,00

1

11 ... 33 kVAR

S0

1NO+2NC

3RT2628-1AP05

1.611,00

1

17 ... 50 kVAR

S2

1NO+1NC

3RT2636-1AP03

2.442,00

1

25 ... 75 kVAR

S2

1NO+1NC

3RT2637-1AP03

3.221,00

1

33 ... 100 kVAR

S3

1NO+1NC

3RT2646-1AP03

4.422,00

1



3RT2617-..

3RT2636-..

Kompanzasyon ürünleri

Reaktif güç kontrol panelleri

PFC 3C Reaktif Güç Kontrol Rölesi

Malzeme Cinsi	Sipariş No	Birim Fiyatı TL	Min. Sipariş Adedi
12 kademe röle çıkışlı ve haberleşebilen	4RB9512-8CD50	3.953,00	1



- Üç fazdan ölçüm
- Otomatik/Manuel mod seçimi, otomatik C/k ayarı, şifre koruma
- Besleme gerilimi : 95-272 V AC \pm %10
- Ölçülen aralık (L-N): 230 V AC \pm %15
- Düşük akımlarda çalışma imkanı
- 2 adet alarm rölesi ve çeşitli ölçüm parametrelerine alarm kurma özelliği
- Öğrenme Modu: kademe sayısı, kademe gücü, kademe tipi ve bağlantı şeklini öğrenme
- Uzaktan takip ve kontrol imkanı: RS-485 portu ve Modbus RTU haberleşmesi
- Fazlara ait V, I, f, Q, P, S büyüklükleri ve 21'e kadar harmonik ölçümü
- Akım trafolarının bağlantı şeklini otomatik öğrenme
- Dinamik kondansatör izleme (DCM) : Her bir kondansatörün reaktif gücünü hesaplama ve ölçülen değeri kompanzasyonda kullanabilme
- Kondansatörlerin deşarj süresini ayarlama, hızlı kademe devreye alma
- Kademelerinin devrede kalma süresi ve anahtarlama sayısı
- Dahili sıcaklık sensörü ile pano içi sıcaklığı ölçme ve çıkışlardan birini sıcaklığa bağlı fan çıkışı olarak tanıma imkanı
- Verilerin hafızaya kaydedilmesi, Gerçek zamanlı saatle alarmları zaman etiketiyle kayıt altına alınma
- Grafik LCD Display
- Türkçe ve İngilizce dil seçeneği

BR7000 TRİSTÖRLÜ UYGULAMALAR İÇİN REAKTİF GÜÇ KONTROL RÖLESİ

YENİ

15 kademe Transistör çıkışlı, RS-485-bus, USB port via USB adapter	4RB9515-4CD51	17.712,00	1
--	---------------	-----------	---

- Üç fazdan ölçüm
- 3 adet N/O alarm rölesi (Mesaj, Alarm, Fan)
- 50...1000 ms Anahtarlama/Bekleme süresi tanımlanabilme
- Uzaktan İzleme : 2 adet RS-485 portu
- Fazlara ait ve Toplam/Ortalama V, I, f, Q, P, S büyüklükleri ve 31'e kadar harmonik ölçümü, Osiloskop modu, Bar Grafik Modu
- Tek faz ve Üç Faz kademelerin aynı sistemde bağlanabilmesi
- Dahili saat, Sabit kademe ataması, Manuel kontrol seçeneği, Sıcaklık Ölçümü
- Grafik LCD Display (128x64 pixel 8 satıra kadar)
- Türkçe, İngilizce, Almanca, Fransızca, İspanyolca, Rusça dil seçenekleri

DİNAMİK KOMPAZASYON UYGULAMALARI İÇİN TRİSTÖR MODÜLLERİ (Hızlı devreye girip çıkan endüktif yükler için)



TSM-LC...

TSM - LC Modülü : Elektronik kontrollü, kendi kendine denetimli, 50 kvar'a kadar kapasitif yükler için tristörlü anahtarlama elemanıdır. TSM-LC Modülü ile 50 kvar'a kadar güç kondansatörleri yaklaşık 5 milisaniye içerisinde ihtiyaç duyulduğu kadar devreye alınıp çıkartılabilir.

Özellikler :

- Tristör kumanda devresi modüle entegredir.
- Reaksiyon süresi 5 milisaniyedir.
- Gerilim, faz süresi ve kondansatör çıkışları sürekli denetim altında tutulur.

Tip	Gerilim	50 Hz'de Çıkış Gücü (kvar)	Sipariş No	Birim Fiyatı TL	Min. Sipariş Adedi
TSM-LC50	400	50	4RB9750-0EA50	12.841,00	1

Not : Kompanzasyon rölesi olarak transistör çıkışlı tip kullanılmalıdır.



EW22

EW-22 Dejarj Direnci	4RB9810-0AA00	792,00	1
----------------------	---------------	--------	---

25 kvar veya 50 kvar kademelerde kullanım için, kademe başına bir adet gereklidir.

BD-100 Akım Sınırlayıcı Reaktör	4RB9830-0AA00	2.259,00	1
---------------------------------	---------------	----------	---

25 kvar veya 50 kvar kademelerde kullanım için, kademe başına iki adet gereklidir.

SENTRON ölçüm cihazları

PAC 7KM enerji analizörleri

Malzeme Cinsi	Vc	Sipariş No.	Birim Fiyatı TL	Min. Sipariş Adedi
---------------	----	-------------	-----------------	--------------------

7KN POWERCENTER 3000 IoT DATA PLATFORMU

7KN Powercenter 3000



SENTRON 7KN
Powercenter 3000

7KN Powercenter 3000 IoT Data Platformu

24V DC \pm %20	7KN1310-0MC00-0AA8	24.526,00	1
------------------	--------------------	-----------	---

YENİ

- Alçak Gerilim Dağıtım panolarının hızlı ve kolay şekilde dijitalizasyonu
- 32 adete kadar 3WL, 3VA şalterler ve 7KM PAC ölçüm cihazları ile tek bir sistem çatısı altında entegre çalışma, tüm bağlı cihazların web arayüzde gösterimi
- Siemens Mindsphere bulut ortamına bilgi aktarma
- Powermanager, Powerconfig gibi uygulamalara Modbus TCP aracılığıyla haberleşme arayüz özelliği
- ISO 50001 e göre bağlı cihazların enerji bilgilerinin 15dk. aralıklarla sunulması
- İzinsiz erişime karşı esnek IT koruma özellikleri
- DIN raya monte edilebilen, 85*85*41 mm ölçülerinde
- Entegre Ethernet arabirimi: Modbus TCP haberleşme (standart 2 port)

SENTRON PAC1020 Enerji Analizörü



SENTRON PAC1020

SENTRON PAC1020 çok işlevli ölçüm cihazı

100-250 V AC/DC \pm %10	7KM1020-0BA01-1DA0	2.484,00	1
---------------------------	--------------------	----------	---

YENİ

- Kompakt pano tipi 96*96*46mm
- 10'un üzerinde büyüklüğün ölçümü (gerilim, akım, aktif-reaktif güç, güç faktörü,, ...)
- Aktif/reaktif enerji sayaç özelliği
- 230/400V'a kadar üç fazlı endüstriyel şebekelere doğrudan bağlanabilir (CATIII)
- x/1 ve x/5A akım trafosu için ayarlanabilir trafo çevrim oranı ve akım yönü
- 1 adet dijital giriş, 1 adet dijital çıkış
- Ön yüzde IP40 , arka yüzde IP20 koruma sınıfı
- Ölçüm hassasiyeti akım / gerilim / güç : 0.5% / 0.5 % / 1%
- Entegre RS485 arabirimi: Modbus RTU haberleşme
- 4 menü dili seçeneği, 4 adet fonksiyon tuşu ile kolay kullanım
- Aydınlatmalı grafik LCD ekran
- Cihaz şifre koruması

SENTRON PAC3120 Enerji Analizörü



SENTRON PAC3120

SENTRON PAC3120 çok işlevli ölçüm cihazı

100-250 V AC/DC \pm %10	7KM3120-0BA01-1DA0	3.551,00	1
22-65V DC \pm %10	7KM3120-1BA01-1EA0	3.551,00	1

YENİ

- Kompakt pano tipi 96*96*56mm
- 70'in üzerinde büyüklüğün ölçümü (gerilim, akım, aktif-reaktif güç, güç faktörü, THD, ...)
- 400/690V'a kadar üç fazlı endüstriyel şebekelere doğrudan bağlanabilir (CATIII)
- x/1 ve x/5A akım trafosu için ayarlanabilir trafo çevrim oranı ve akım yönü
- 2 adet dijital giriş, 2 adet dijital çıkış
- Akım/gerilim dengesizlikleri, çalışma saati ve üniversal sayaç
- Limit değer takibi(6), Boolean lojik programlama
- Ön yüzde IP65 , arka yüzde IP20 koruma sınıfı
- Ölçüm hassasiyeti akım / gerilim / güç : 0.2% / 0.2 % / 0.5%
- Entegre RS485 arabirimi: Modbus RTU haberleşme
- Türkçe dahil 10 menü dili seçeneği, 4 adet fonksiyon tuşu ile kolay kullanım
- Aydınlatmalı grafik LCD ekran, renkli led lamba ile durum gösterimi
- Cihaz şifre koruması, mühürlenebilir yazma koruması
- Minimum – Maksimum değerlerin 60 güne kadar saklanması

* Aktif satışı sona eren Sentron PAC3100 ve PAC3200 enerji analizörleri yerine muadilleri olan PAC3120 ve PAC3220 enerji analizörlerini kullanabilirsiniz. Eski ürünlerin temini konusunda satış birimlerimiz ile temasa geçiniz.

SENTRON ölçüm cihazları

PAC 7KM enerji analizörleri

Malzeme Cinsi	Vc	Sipariş No.	Birim Fiyatı TL	Min. Sipariş Adedi
---------------	----	-------------	-----------------	--------------------



SENTRON PAC3220

SENTRON PAC3220 Enerji Analizörü

SENTRON PAC3220 çok işlevli ölçüm cihazı

100-250 V AC/DC ± %10	7KM3220-0BA01-1DA0	6.837,00	1
22-65V DC ± %10	7KM3220-1BA01-1EA0	6.837,00	1



- Kompakt pano tipi 96*96*56mm (Haberleşme modülü ile birlikte 73mm)
- 70'in üzerinde büyüklüğün ölçümü (gerilim, akım, aktif-reaktif güç, güç faktörü, THD, ...)
- 400/690V'a kadar üç fazlı endüstriyel şebekelere doğrudan bağlanabilir (CATIII)
- x/1 ve x/5A akım trafosu için ayarlanabilir trafo çevrim oranı ve akım yönü
- 2 adet dijital giriş, 2 adet dijital çıkış
- Akım/gerilim dengesizlikleri, çalışma saati ve üniversal sayaç
- Limit değer takibi(6), Boolean lojik programlama
- Ön yüzde IP65 , arka yüzde IP20 koruma sınıfı
- Ölçüm hassasiyeti akım / gerilim / güç : 0.2% / 0.2 % / 0.5%
- Entegre Ethernet arabirimi (10/100Mbit/s): Modbus TCP haberleşme (standart 2 port)
- Opsiyonel haberleşme modülü ile Profinet, Profibus DP veya Modbus RTU haberleşmesi
- Türkçe dahil 10 menü dili seçeneği, 4 adet fonksiyon tuşu ile kolay kullanım
- Aydınlatmalı grafik LCD ekran, renkli led lamba ile durum gösterimi
- Cihaz şifre koruması, mühürlenebilir yazma koruması, IP filtreleme
- Minimum – Maksimum değerlerin 60 güne kadar saklanması
- Entegre Web sunucusu

SENTRON PAC4200 Enerji Analizörü

SENTRON PAC4200 çok işlevli ölçüm cihazı

95-240 V AC ± %10	7KM4212-0BA00-3AA0	12.015,00	1
110-340 V DC ± %10			



SENTRON PAC4200

- Kompakt pano tipi 96*96*82mm (Haberleşme modülü ile birlikte 99mm)
- 200 adet elektriksel büyüklüğün ölçümü.(gerilim, akım,aktif-reaktif güç,güç faktörü, frekans,THD ...)
- 400/690V'a kadar üç fazlı endüstriyel şebekelere doğrudan bağlanabilir (CATIII)
- x/1A ve x/5A akım trafosu için ayarlanabilir trafo çevrim oranı ve akım yönü
- 2 adet dijital giriş, 2 adet dijital çıkış (ilave modüllerle 10 adet dijital giriş ve 6 adet dijital çıkış)
- Ölçüm hassasiyeti akım / gerilim / güç :0.2% / 0.2 % / 0.2%
- 3.. 64 arası akım / gerilim harmoniklerin faz başına ölçümü
- Entegre Ethernet arabirimi (10/100 Mbit/s)
- Opsiyonel haberleşme modülü ile Profinet, Profibus DP veya Modbus RTU haberleşmesi
- 12 sınır değere kadar izleme ve sınır değerlerin lojik komutlarla (AND/OR/NAND,NOR,XOR,XNOR) kontrol imkanı
- Entegre gerçek zaman saati aracılığıyla Min Max değerlerin tarih ve saat ile kayıt altına alınması
- Entegre bellek ile görünür, aktif ve reaktif güçlerin 15 dakikalık bir ölçüm periyodunda 40 gün kaydı
- 4000'den fazla işletim ve sistem olayının kaydı, Yük Profili özelliği
- Ölçüm değerlerinin bar grafik olarak gösterilebilme imkanı, kullanıcı tanımlı ekranlar
- Entegre Gateway özelliği
- Cihaz şifre koruması, IP filtreleme
- Entegre Web sunucusu

SENTRON PAC3200T Enerji Analizörü

PAC3200T çok işlevli ölçüm cihazı

110-250 V AC ± %10	7KM3200-OCA01-1AA0	4.270,00	1
110-270 V DC ± %10			



PAC3200T

- DIN raya monte edilebilen, 90*108*64 mm ölçülerinde
- 50'nin üzerinde elektriksel büyüklüğün ölçümü (gerilim, akım, aktif-reaktif güç, güç faktörü, frekans, THD)
- 277/480 V'a kadar üç fazlı endüstriyel şebekelere doğrudan bağlanabilir (CATIII). Daha büyük gerilimlerin gerilim trafosuyla ölçümü, ayarlanabilir trafo çevrim oranı.
- x/1A ve x/5A akım trafosu için ayarlanabilir çevrim oranı.
- 1 adet dijital giriş ve 1 adet dijital çıkış
- Entegre Web sunucusu
- Entegre Ethernet arabirimi (10/100 Mbit/s): Modbus TCP haberleşmesi
- IEC 61557-12 standartlarında 0,5S sınıfında güç ölçümü

Aktif satışı sona eren Sentron PAC3100 ve PAC3200 enerji analizörleri yerine muadilleri olan PAC3120 ve PAC3220 enerji analizörlerini kullanabilirsiniz. Eski ürünlerin temini konusunda satış birimlerimiz ile temasa geçiniz.

SENTRON ölçüm cihazları

PAC 7KM enerji analizörleri

Malzeme Cinsi	Vc	Sipariş No.	Birim Fiyatı TL	Min. Sipariş Adedi
---------------	----	-------------	-----------------	--------------------



SENTRON PAC 5100

SENTRON PAC5100 Enerji Analizörü

PAC5100 Pano montajlı	110-230 V AC \pm %20	7KM5212-6BA00-1EA2	13.405,00	1
PAC5100 Raya montajlı (Ekranlı)	110-230 V AC \pm %20	7KM5212-6CA00-1EA8	12.394,00	1

- 96 x 96 x 100 mm pano kapak montajına uygun
- Elektriksel büyüklüklerin ölçümü ve dalga şekli kayıtları (gerilim, akım, aktif ve reaktif güç, güç faktörü, faz açısı, frekans, harmonikler...)
- Ölçüm ekranlarını seçme imkanı
- 2 adet dijital çıkış
- IP40 ön panel koruması
- Kesinti durumunda 2 ay dayanabilen dahili pil
- 400/690V'a kadar üç fazlı endüstriyel şebekelere doğrudan bağlanabilme (CATIII)
- Gerilim trafosu ile ölçüme uygun ayarlanabilir trafo çevrim oranı x/1A ve x/5A akım trafosu için ayarlanabilir trafo çevrim oranı ve akım yönü
- Ölçüm hassasiyeti akım / gerilim / güç / enerji : 0.2% / 0.2 % / 0.5% / 0.5%
- IEC 62053-22 standartında 0,2S sınıfında güç ölçümü
- 40. harmoniğe kadar ölçüm
- Programlanabilir izleme ve sınır değerlerin kontrolü
- Entegre ethernet arabirimi: MODBUS TCP haberleşmeli
- Entegre web sunucusu



SENTRON PAC 5100
Raya Montajlı

SENTRON PAC5200 Enerji Analizörü ve Enerji Kalite Kaydedici

PAC5200 Panoya montajlı	110-230 V AC \pm %20	7KM5412-6BA00-1EA2	23.920,00	1
PAC5200 Raya montajlı (Ekranlı)	110-230 V AC \pm %20	7KM5412-6CA00-1EA8	21.376,00	1

- EN 50160 Class S standartında ayarlanabilir periyotlu güç kalitesi kaydı ve raporlaması
- IEC61000-4-30, IEC61000-4-15 ve IEC61000-4-7 standartlarında ölçüm
- 96 x 96 mm pano kapak montajına uygun
- Elektriksel büyüklüklerin ölçümü ve dalga şekli kayıtları (gerilim, akım, kırışma, aktif ve reaktif güç, güç faktörü, faz açısı, frekans, harmonikler...)
- Ölçüm ekranlarını seçme imkanı
- 2 adet dijital çıkış
- IP40 ön panel koruması
- 2 GB dahili programlanabilir bellek
- Kesinti durumunda 2 ay dayanabilen dahili pil
- 400/690V'a kadar üç fazlı endüstriyel şebekelere doğrudan bağlanabilme (CATIII)
- Gerilim trafosu ile ölçüme uygun ayarlanabilir trafo çevrim oranı x/1A ve x/5A akım trafosu için ayarlanabilir trafo çevrim oranı ve akım yönü
- Ölçüm hassasiyeti akım / gerilim / güç / enerji :0.2% / 0.2 % / 0.5% / 0.5%
- IEC 62053-22 standartında 0,2S sınıfında güç ölçümü
- 40. harmoniğe kadar ölçüm
- Programlanabilir izleme ve sınır değerlerin kontrolü
- Entegre ethernet arabirimi: MODBUS TCP haberleşmeli
- Entegre web sunucusu



SENTRON PAC 5200



SENTRON PAC 5200
Raya Montajlı

SENTRON ölçüm cihazları

PAC 7KM enerji analizörleri



PAC2200 LAN



PAC2200 RS485



PAC2200 M-Bus

Malzeme Cinsi	Sipariş No.	Birim Fiyatı TL	Min. Sipariş Adedi
---------------	-------------	-----------------	--------------------

7KM PAC2200 Enerji Ölçer

LCD ekranlı

DIN raya monte edilebilen (6TE)

Ölçüm gerilim girişleri üzerinden cihaz gerilim beslemesi

277/480 V'a kadar üç fazlı endüstriyel şebekelere doğrudan bağlanabilir (CATIII), Daha büyük gerilimlerin gerilim trafosuyla ölçümü, ayarlanabilir trafo çevirim oranı.

65 A'e kadar direkt akım bağlama imkanı ve ayrıca akım trafosuyla (x/1A ve x/5A) ölçüm yapan modeller

Farklı haberleşme protokollerini destekleyen modeller (Modbus TCP, Modbus RTU veya M-Bus)

1 adet dijital giriş ve 1 adet dijital çıkış

IEC 61557-12 standartlarında 1S sınıfında güç ölçümü

Entegre Web sunucusu (sadece Modbus TCP haberleşmeli model)

3 fazlı, CT/5A, M-Bus haberleşmeli	7KM2200-2EA30-1CA1	2.513,00	1
3 fazlı, CT/5A, RS485 arabirimi ve Modbus-RTU haberleşmeli	7KM2200-2EA30-1DA1	2.616,00	1
3 fazlı, CT/5A, Ethernet arabirimi ve Modbus-TCP haberleşmeli	7KM2200-2EA30-1EA1	2.891,00	1
3 fazlı, 65 A, M-Bus haberleşmeli	7KM2200-2EA40-1CA1	2.715,00	1
3 fazlı, 65A, RS485 arabirimi ve Modbus-RTU haberleşmeli	7KM2200-2EA40-1DA1	2.830,00	1
3 fazlı, 65A, Ethernet arabirimi ve Modbus-TCP haberleşmeli	7KM2200-2EA40-1EA1	3.104,00	1

7KT PAC 1200 ÇOKLU KANALLI AKIM ÖLÇÜM SİSTEMİ



Siemens'in, küçük ve orta ölçekli şirketler için geliştirdiği düşük maliyetli çoklu kanallı akım ölçüm sistemi 96'ya kadar tüketicinin enerji tüketimini ölçebilen 7KT PAC1200 tipi modüler sistem, ölçülen verilerin bir web uygulaması kullanılarak grafiksel olarak görüntülenmesini sağlar. Veriler mevcut enerji takip sistemlerine Modbus haberleşme protokolüyle aktarılabilirken, çok sayıda enerji tüketicisinin bulunduğu veri merkezleri, ofis binaları, ticari mutfaklar ve imalathaneler gibi alanlarda kullanılmak için geliştirilen sistem, enerji dağıtım paneline kolayca kurulabilir.



7KT 1260



7KT 1242



7KT 1255



7KT 1222

Data Manager 3 faz V, I, P ve PF ölçümü (Akım: %0,5, Gerilim: %0,5 ve Güç: %1) Verilen enerjinin ölçümü 63 A kadar ölçüm için direkt bağlantı imkanı Opsiyonel olarak ilave akım trafosuyla daha geniş ölçüm aralığı Standart raya montaj (Genişliği 4TE) 96'ya kadar sensör (40A / 63A) bağlama imkanı Standart Modbus TCP haberleşmesi ve entegre web sunucusu	7KT1260	7.950,00	1
3'lü Sensör Bar	7KT1233	2.406,00	1
6'lı Sensör Bar	7KT1236	2.710,00	1
9'lu Sensör Bar	7KT1238	3.308,00	1
12'li Sensör Bar	7KT1242	3.905,00	1
Sensör 40 A (Genişliği 1 TE ve ölçüm hassasiyeti %1)	7KT1254	488,00	3
Sensör 63 A (Genişliği 1 TE ve ölçüm hassasiyeti %1)	7KT1255	488,00	3
1x18'li Paket içeriği 2 x 9'lu Sensör Bar 7KT 1238 1 x Data Manager 7KT 1260 18 x Sensör 40A, 7KT 1254	7KT1222	20.613,00	1
1 x 24'lü Paket içeriği 2 x 12'li Sensör Bar 7KT 1242 1 x Data Manager 7KT 1260 24 x Sensör 40A, 7KT 1254	7KT1223	24.462,00	1

SENTRON ölçüm cihazları

PAC 7KT enerji sayaçları

Malzeme Cinsi	Sipariş No	Birim Fiyatı TL	Min. Sipariş Adedi
---------------	------------	-----------------	--------------------

7KT PAC 1600 ENERJİ ÖLÇER ve MULTİMETRE

LCD ekranlı
DIN raya monte edilebilen, 2TE(Monofaze), 4TE(Trifaze)
230/400 V'a kadar üç fazlı endüstriyel şebekelere doğrudan bağlanabilir (CATIII)
Daha büyük gerilimlerin gerilim trafosuyla ölçümü, ayarlanabilir trafo çevirim oranı
63 A(Monofaze) ve 80 A(Trifaze)'e kadar direkt akım bağlama imkanı ve ayrıca akım trafosuyla (x/1A ve x/5A) ölçüm yapan modeller
Farklı haberleşme protokollerini destekleyen modeller (Modbus RTU veya M-Bus)
1 adet dijital giriş
IEC 62053-21/22 standartlarında 1S sınıfında aktif güç ölçümü



7KT 1661

1 fazlı, 63A, RS-485 ara birimi ve Modbus RTU haberleşmeli	7KT1651	1.235,00	1
1 fazlı, 63A, M-Bus haberleşmeli	7KT1653	1.235,00	1
3 fazlı, CT/5A, RS-485 ara birimi ve Modbus RTU haberleşmeli	7KT1661	1.896,00	1
3 fazlı, CT/5A, M-Bus haberleşmeli	7KT1663	1.879,00	1
3 fazlı, 80A, RS-485 ara birimi ve Modbus RTU haberleşmeli	7KT1665	2.200,00	1
3 fazlı, 80A, M-Bus haberleşmeli	7KT1667	2.086,00	1
1/3 fazlı, CT/5A, Modbus RTU haberleşmeli Multimetre	7KT1682	2.466,00	1

AKSESUARLAR



Raya Montaj Plakası

Raya Montaj Plakası

PAC 3xx0 ve 4200 için raya montaj aparatı

7KM9900-0YA00-0AA0	185,00	1
--------------------	--------	---



PAC PROFINET

Yeni SENTRON PAC PROFINET Haberleşme Modülü

PAC PROFINET

7KM9300-0AE02-0AA0	3.251,00	1
--------------------	----------	---

- SENTRON PAC32x0 ve PAC4200 için Profinet haberleşme
- Switch ethernet profinet modülü 2xRJ45 socket



PAC PROFIBUS DP

SENTRON PAC PROFIBUS DP Haberleşme Modülü

PAC PROFIBUS DP

7KM9300-0AB01-0AA0	1.685,00	1
--------------------	----------	---

- SENTRON PAC32x0 ve PAC4200 için Profibus DP haberleşme modülü
- Profibus DPV1 üzerinden cyclic ve acyclic data transferi
- 9 kutuplu SUB-D soket
- 9.6 Kbit/s -12 Mbit/s arasındaki tüm hızları destekler



PAC RS485

SENTRON PAC RS485 Haberleşme Modülü

PAC RS485

7KM9300-0AM00-0AA0	1.270,00	1
--------------------	----------	---

- SENTRON PAC32x0 ve PAC4200 için RS485 haberleşme modülü
- Modbus RTU ve ya SEAbus protokollerini destekler
- 4.8/ 9.6 / 19.2 ve 38.4 kBd haberleşme hızlarını destekler



DIO MODÜLÜ

SENTRON PAC Ek DI/DO Modülü

DIO MODÜLÜ PAC 4I/2O

7KM9200-0AB00-0AA0	1.685,00	1
--------------------	----------	---

- PAC 3220 ve PAC 4200 için 10 giriş ve 6 çıkışa kadar çıkabilir



Analog Modül

SENTRON PAC Nötr Akım (In) ve Kaçak Akım (Idiff) Analog Modülü

PAC Analog Modül

7KM9200-0AD00-0AA0	1.913,00	1
--------------------	----------	---

- SENTRON PAC32x0 ve PAC4200 ile uyumlu analog modül
- IEC61557-12 standartlarına uygun Nötr akım ölçümü
- x/1A veya x/5A akım trafosuyla kullanım
- 2 adet analog giriş (0/4-20mA): Sıcaklık, Basınç vb. ölçümü
- Analog girişlerden birisi ile Tip A veya Tip B akım trafosunun üzerinden kaçak akım ölçümü

SENTRON ölçüm cihazları

Powermanager enerji izleme yazılımı



SENTRON POWER MANAGER

SENTRON Powermanager Enerji İzleme Yazılımı

Veri alma, kontrol etme, değerlendirme, görselleştirme ve arşivleme için kullanılır. Sentron PAC 5200/5100, PAC 4200, PAC 3200, PAC 3100 ölçüm cihazları, Sentron 3VA/WL/VL güç şalterleri ve diğer modbus üzerinden haberleşebilen bütün cihazlar ile kullanılabilir

Ürün Lisansları

Başlangıç Paketi	10 cihaz	3ZS2711-0CC30-0YA0	**
Standard	20 cihaz	3ZS2711-0CC30-0YD0*	**
Standard	50 cihaz	3ZS2712-0CC30-0YD0*	**
Advanced	100 cihaz	3ZS2713-0CC30-0YD0*	**
Maximum	200 cihaz	3ZS2714-0CC30-0YD0*	**
Opsiyon Paketi	5 Client	3ZS2710-3CC00-0YD0*	**
Expert Paket	-	3ZS2710-2CC20-0YH0*	**

SENTRON Powermanager Enerji İzleme Yazılımı V4.0

Daha gelişmiş grafik arayüzü, güçlendirilmiş altyapısı, ilave güvenlik özellikleri ve kullanım kolaylıkları ile veri alma, kontrol etme, değerlendirme, görselleştirme ve arşivleme için kullanılır. Sentron PAC1500, Sentron 3VL, P85x haricinde Sentron PAC 5200/5100, PAC 4200, PAC 3220, PAC 3200.. ölçüm cihazları, Sentron 3VA/WL güç şalterleri ve diğer modbus üzerinden haberleşebilen bütün cihazlar ile kullanılabilir.

YENİ

Ürün Lisansları

Başlangıç Paketi	10 cihaz	7KN2710-2CE40-0YC0*	**
Standard	20 cihaz	7KN2711-1CE40-0YC0* <td>**</td>	**
Standard	50 cihaz	7KN2711-2CE40-0YC0* <td>**</td>	**
Advanced	100 cihaz	7KN2711-3CE40-0YC0* <td>**</td>	**
Maximum	200 cihaz	7KN2711-4CE40-0YC0* <td>**</td>	**
Opsiyon Paketi	2 Client	7KN2712-1CE40-0YC0* <td>**</td>	**
Opsiyon Paketi	5 Client	7KN2712-2CE40-0YC0* <td>**</td>	**
Grafik Editörü		7KN2712-0CE40-0YC0* <td>**</td>	**
Yükseltme Paketi	v3.x → v4.x	7KN2713-2CE40-0YC0* <td>**</td>	**

(*) Her proje için başlangıç paketi alınması gerekmektedir.

(**) Sentron Power Manager lisanslama ve projelendirme fiyatları için lütfen satış birimlerimizle irtibata geçiniz.

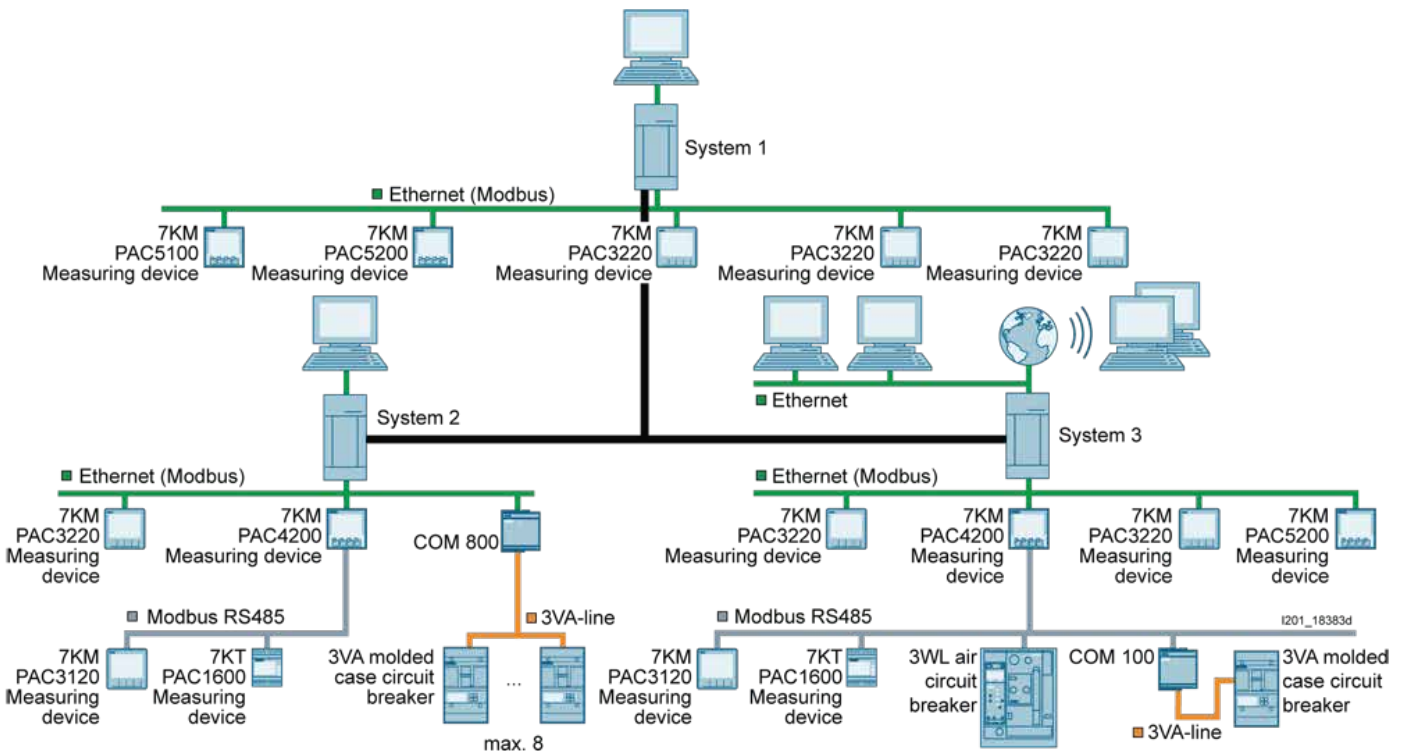

SENTRON anahtarlama cihazları

3LD ana ve acil stop şalterleri

3LD2 SENTRON SERİSİ ANA ŞALTER / ACİL STOP ŞALTERLERİ



3LD2...-



3LD2 203-0TK51



3LD2 704-0TK53

Malzeme Cinsi	Ana Kontaklar	Iu A	P/ AC-23A (kW)	Sipariş No	Birim Fiyatı TL	Min. Sipariş Adedi
---------------	---------------	------	----------------	------------	-----------------	--------------------

Önden Tespitli

- Sarı-Kırmızı / Siyah
- 0 pozisyonunda 3 asma kilit ile kilitlenebilir
- Klemens koruma kapaklı
- Koruma sınıfı önden IP65
- Ana şalter DINEN 60204-1
- Ana/acil stop IEC 947-3
- Makine direktifleri EN60204-1 uygundur.

3	16	7.5	3LD2003-0TK5	<input type="checkbox"/>	279,00	1
	25	9.5	3LD2103-0TK5	<input type="checkbox"/>	308,00	1
	32	11.5	3LD2203-0TK5	<input type="checkbox"/>	374,00	1
	63	22	3LD2504-0TK5	<input type="checkbox"/>	592,00	1
	100	37	3LD2704-0TK5	<input type="checkbox"/>	977,00	1
	125	45	3LD2804-0TK5	<input type="checkbox"/>	1.181,00	1
	160	75	3LD2305-0TK1	<input type="checkbox"/>	3.350,00	1
	250	132	3LD2405-0TK1	<input type="checkbox"/>	4.000,00	1
3+N	16	7.5	3LD2003-1TL5	<input type="checkbox"/>	363,00	1

Tahrik kolu rengi

- siyah
- sarı/kırmızı (acil-stop)

1
3

25/32/63/100/125 A 3+N için satış birimlerimize danışınız.

Dipten Tespitli, Kilitlemeli, Kapı Bağlantılı

- Özellikler önden tespitli cihazlardaki gibidir.

3	16	7.5	3LD2013-0TK5	<input type="checkbox"/>	449,00	1
	25	9.5	3LD2113-0TK5	<input type="checkbox"/>	490,00	1
	32	11.5	3LD2213-0TK5	<input type="checkbox"/>	559,00	1
	63	22	3LD2514-0TK5	<input type="checkbox"/>	745,00	1
	100	37	3LD2714-0TK5	<input type="checkbox"/>	1.173,00	1
	125	45	3LD2814-0TK5	<input type="checkbox"/>	1.352,00	1
	160	75	3LD2318-0TK1	<input type="checkbox"/>	3.497,00	1
	250	132	3LD2418-0TK1	<input type="checkbox"/>	4.399,00	1
3+N	16	7.5	3LD2013-1TL5	<input type="checkbox"/>	514,00	1

Tahrik kolu rengi

- siyah
- sarı/kırmızı (acil-stop)

1
3

25/32/63/100/125 A 3+N için satış birimlerimize danışınız.

Kutulu Tipler

- N ve PE Klemensi
- PG - Rekor girişli
- 0 pozisyonunda 3 kilit ile kilitleme
- IP 65 Koruma

3	25	9.5	3LD2164-0TB5	<input type="checkbox"/>	455,00	10
	32	11.5	3LD2264-0TB5	<input type="checkbox"/>	551,00	10
	63	22	3LD2565-0TB5	<input type="checkbox"/>	905,00	10
	100	37	3LD2766-0TB5	<input type="checkbox"/>	2.048,00	10
	125	45	3LD2866-0TB5	<input type="checkbox"/>	3.693,00	10

Tahrik kolu rengi

- siyah
- sarı/kırmızı (acil-stop)

1
3

3LD2 164-0TB53

SENTRON anahtarlama cihazları

3LD ana ve acil stop şalterleri aksesuarları

3LD2 SENTRON SERİSİ ANA ŞALTER / ACİL STOP ŞALTERLERİ AKSESUARLARI

Malzeme Cinsi	Şalter Tipi	Sipariş No	Birim Fiyatı TL	Min. Sipariş Adedi
---------------	-------------	------------	-----------------	--------------------

Önden Tespitli Şalter Aksesuarları

Yardımcı Kontaktlar : (Geç kapar, erken açar/sağ-sol montaj)

1NO+1NC	3LD20/21/22/23/24/25/27/28	3LD9200-5B	146,00	1
---------	----------------------------	------------	--------	---

Nötr veya PE Modülü : (Geçiş klemensi)

3LD20	3LD9200-2B	107,00	1
-------	------------	--------	---

Nötr Modülü : (Erken kapar, geç açar/sağ-sol montaj)

3LD21/22	3LD9220-0B	121,00	1
3LD23/24	3LD9240-0B	732,00	1
3LD25	3LD9250-0BA	184,00	1
3LD27/28	3LD9280-0B	329,00	1



3LD9200-5B



3LD9200-2B 3LD9220-0B



3LD9200-5C



3LD9200-2C 3LD9220-0C

Dipten Tespitli Kilitlemeli Kapı Bağlantılı Şalter Aksesuarları

Yardımcı Kontaktlar : (Geç kapar, erken açar/sağ-sol montaj)

1NO+1NC	3LD20/21/22/23/24/25/27/28	3LD9200-5C	146,00	1
---------	----------------------------	------------	--------	---

Nötr veya PE Modülü : (Geçiş klemensi)

3LD20	3LD9200-2C	114,00	1
-------	------------	--------	---

Nötr Modülü : (Erken kapar, geç açar/sağ-sol montaj)

3LD21/22	3LD9220-0C	121,00	1
3LD23/24	3LD9240-0C	731,00	1
3LD25	3LD9250-0CA	213,00	1
3LD27/28	3LD9280-0C	329,00	1

Önden/Dipten Tespitli, Kilitlemeli, Kapı Bağlantılı Şalter Aksesuarları

• Etiket (İng/alm)

Main switch/ Hauptschalter	3LD9286-1A	31,00	10
-------------------------------	------------	-------	----

• Boş Etiket

	3LD9286-4A	31,00	10
--	------------	-------	----

• Siyah Tahrik Mandalı

3LD20/21/22	3LD9224-1B	125,00	1
-------------	------------	--------	---

• Siyah Tahrik Mandalı

3LD23/24	3LD9243-1B	629,00	1
----------	------------	--------	---

• Siyah Tahrik Mandalı

3LD25/27/28	3LD9284-1B	176,00	1
-------------	------------	--------	---

• Uzatma mili (600mm)

3LD20/21/22/25/27/28	3LD9205-2C	161,00	5
----------------------	------------	--------	---

• Uzatma mili (600mm)

3LD23/24	3LD9245-2C	259,00	5
----------	------------	--------	---



3LD9224-1B

3LD9243-1B



3LD9205-2C

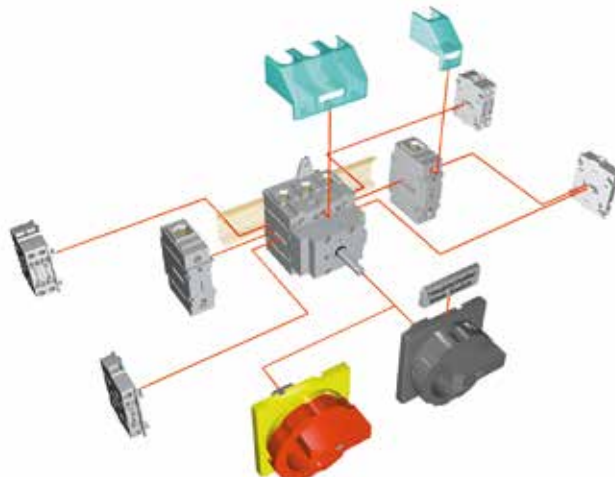

SENTRON anahtarlama cihazları

3LD ana ve acil stop şalterleri

3LD3 SENTRON SERİSİ ANA ŞALTER / ACİL STOP ŞALTERLERİ 16 A'den 63 A'e kadar

YENİ



3LD3054-0TK51



3LD3054-0TK53

Önden Tespitli

- Sarı-Kırmızı / Siyah
- Klemens koruma kapaklı
- Koruma sınıfı önden IP65
- Ön panel 66 x 66 mm
- 22.5 mm ile montaj kolaylığı

Malzeme Cinsi	Ana Kontaklar	Iu A	P/ AC-23A (kW)	Sipariş No	Birim Fiyatı TL	Min. Sipariş Adedi
	3	16	7.5	3LD3054-0TK5 <input type="checkbox"/>	230,00	1
		25	9.0	3LD3154-0TK5 <input type="checkbox"/>	262,00	1
		32	11.5	3LD3254-0TK5 <input type="checkbox"/>	305,00	1
		40	15	3LD3354-0TK5 <input type="checkbox"/>	467,00	1
		63	22	3LD3454-0TK5 <input type="checkbox"/>	499,00	1
	3+N	16	7.5	3LD3054-0TL5 <input type="checkbox"/>	305,00	

Tahrik kolu rengi

siyah
sarı/kırmızı (acil-stop)

1
3

25/32/63 A 3+N için satış birimlerimize danışınız.



3LD3048-0TK53

Dipten Tespitli, Kilitlemeli, Kapı Bağlantılı

- Sarı-Kırmızı / Siyah
- Klemens koruma kapaklı
- Koruma sınıfı önden IP65
- Ön panel 66 x 66 mm
- 22.5 mm ile montaj kolaylığı

Malzeme Cinsi	Ana Kontaklar	Iu A	P/ AC-23A (kW)	Sipariş No	Birim Fiyatı TL	Min. Sipariş Adedi
	3	16	7.5	3LD3048-0TK5 <input type="checkbox"/>	390,00	1
		25	9.0	3LD3148-0TK5 <input type="checkbox"/>	431,00	1
		32	11.5	3LD3248-0TK5 <input type="checkbox"/>	469,00	1
		40	15	3LD3348-0TK5 <input type="checkbox"/>	574,00	1
		63	22	3LD3448-0TK5 <input type="checkbox"/>	662,00	1
	3+N	16	7.5	3LD3048-0TL5 <input type="checkbox"/>	396,00	1

Tahrik kolu rengi

siyah
sarı/kırmızı (acil-stop)

1
3

25/32/63 A 3+N için satış birimlerimize danışınız.



3LD3030-0TK13

Panoya / Raya Monte Edilebilir

- Sarı-Kırmızı / Siyah
- Vidali montaj kolaylığı
- Koruma sınıfı önden IP40
- Klemens koruma kapaklı

Malzeme Cinsi	Ana Kontaklar	Iu A	P/ AC-23A (kW)	Sipariş No	Birim Fiyatı TL	Min. Sipariş Adedi
	3	16	7.5	3LD3030-0TK1 <input type="checkbox"/>	204,00	1
		25	9.0	3LD3130-0TK1 <input type="checkbox"/>	223,00	1
		32	11.5	3LD3230-0TK1 <input type="checkbox"/>	275,00	1
		40	15	3LD3330-0TK1 <input type="checkbox"/>	343,00	1
		63	22	3LD3430-0TK1 <input type="checkbox"/>	422,00	1
	3+N	16	7.5	3LD3030-0TL1 <input type="checkbox"/>	263,00	1

Tahrik kolu rengi

siyah
sarı/kırmızı (acil-stop)

1
3

25/32/63 A 3+N için satış birimlerimize danışınız.

SENTRON anahtarlama cihazları

3LD ana ve acil stop şalterleri

3LD3 SENTRON SERİSİ ANA ŞALTER / ACİL STOP ŞALTER AKSESUARLARI

YENİ



3LD9340-2B
3LD9340-2C



3LD9340-3B
3LD9340-3C



3LD9340-6B
3LD9340-6C

- Nötr Modülü, Geçiş Klemensi
- PE Modülü, Geçiş Klemensi
- Yardımcı Kontakt, 1NO + 1NC

Malzeme Cinsi	Sipariş No	Birim Fiyatı TL	Min. Sipariş Adedi
	3LD9340-2 <input type="checkbox"/>	83,00	1
	3LD9340-3 <input type="checkbox"/>	83,00	1
	3LD9340-6 <input type="checkbox"/>	109,00	1

Bağlantı Yönü

Sol
Sağ

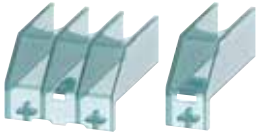

3LD9341-0A 3LD9341-2A

Terminal Koruma Kapakları

- 3 Kutuplu 3LD3 için
- 4. Kutup Elemanı için

3LD9341-0A	37,00	4
3LD9341-2A	9,00	4



3LD9344-3C

Dipten / Önden Tespitli Mandal Aksesuarları

- Siyah, 22.5 mm (3LD3.40 ve 3LD3.48 için)
- Sarı-Kırmızı, 22.5 mm (3LD3.40 ve 3LD3.48 için)
- Siyah, 22.5 mm (3LD3.50 için)
- Sarı-Kırmızı, 22.5 mm (3LD3.50 için)

3LD9344-2C	61,00	1
3LD9344-3C	61,00	1
3LD9344-4C	61,00	1
3LD9344-5C	61,00	1



3LD9344-3CA

- Sarı-Kırmızı, 66x66 mm (Mil ve Bağlantı Aparatı dahil)
- Siyah, 66x66 mm (Mil ve Bağlantı Aparatı dahil)

3LD9344-3CA	139,00	1
3LD9344-2CA	139,00	1

SENTRON anahtarlama cihazları

3LFO paket şalterleri

Malzeme Cinsi	Sürekli Akım Ith (A)	Sipariş No	Birim Fiyatı TL	Min. Sipariş Adedi
---------------	----------------------	------------	-----------------	--------------------

3LFO.22 Serisi Paket Şalterler



3LFO122-4AA00

0-1 açma kapama

Faz Sayısı	Çıkışlar	Sürekli Akım Ith (A)	Sipariş No	Birim Fiyatı TL	Min. Sipariş Adedi
Monofaze	1 x (0-1)	20	3LF0122-4AA00	121,00	1
		32	3LF0222-4AA00	172,00	1
İki fazlı	2 x (0-1)	20	3LF0122-4AB00	134,00	1
		32	3LF0222-4AB00	203,00	1
Trifaze	3 x (0-1)	20	3LF0122-4AC00	159,00	1
		32	3LF0222-4AC00	241,00	1
		40	3LF0322-5AC00	266,00	1
		63	3LF0422-5AC00	304,00	1
		115	3LF0522-5AC00	620,00	1
Dört fazlı	4 x (0-1)	20	3LF0122-4AD00	178,00	1

Not : 160 A'lık paket şalterleri için satış birimlerimize danışınız.

Kutup değiştiriciler (0-pozisyonlu)



3LFO122-4BB00

Faz Sayısı	Çıkışlar	Sürekli Akım Ith (A)	Sipariş No	Birim Fiyatı TL	Min. Sipariş Adedi
Monofaze	1 x (1-0-2)	20	3LF0122-4BB00	134,00	1
		32	3LF0222-4BB00	203,00	1
İki fazlı	2 x (1-0-2)	20	3LF0122-4BD00	178,00	1
		32	3LF0222-4BD00	279,00	1
Trifaze	3 x (1-0-2)	20	3LF0122-4BF00	222,00	1
		32	3LF0222-4BF00	380,00	1
		40	3LF0322-4BF00	393,00	1
		63	3LF0422-4BF00	488,00	1
		115	3LF0522-4BF00	1.057,00	1
Dört fazlı	4 x (1-0-2)	20	3LF0122-4BH00	291,00	1

Not : 160 A'lık paket şalterleri için satış birimlerimize danışınız.

Ölçü komutatorleri



3LFO122-2PF00

Komutator Türü	Sürekli Akım Ith (A)	Sipariş No	Birim Fiyatı TL	Min. Sipariş Adedi
Voltmetre Komutatorü (0-LL)	20	3LF0122-2PD00	184,00	1
4 Pozisyonlu Voltmetre Komutatorü (0-LN)	20	3LF0122-2PC00	190,00	1
7 Pozisyonlu Voltmetre Komutatorü (LL-0-LN)	20	3LF0122-2PF00	210,00	1
6 Pozisyonlu Voltmetre Komutatorü, sıfırsız (LL-LN)	20	3LF0122-2PF10	279,00	1
4 Pozisyonlu Ampermetre Komutatorü (0-1-2-3)	20	3LF0122-5RF00	241,00	1

Motor özel şalterleri

Şalter Türü	Çıkışlar	Sürekli Akım Ith (A)	Sipariş No	Birim Fiyatı TL	Min. Sipariş Adedi
Trifaze Enversör Şalt. Sağ-Sol	(1-0-2)	20	3LF0122-4SE00	222,00	1
		32	3LF0222-4SE00	349,00	1
Çift Devir (D-YY) Şalteri	(0-1-2)	20	3LF0122-4TH00	279,00	1
Yıldız Üçgen Şalteri	(0-Y-Δ)	32	3LF0222-4UH00	475,00	1
		40	3LF0322-4UH00	513,00	1
		63	3LF0422-4UH00	595,00	1
		115	3LF0522-4UH00	1.835,00	1

Not : 160 A'lık paket şalterleri için satış birimlerimize danışınız.

SENTRON anahtarlama cihazları

3LFO paket şalterleri

Malzeme Cinsi	Sürekli Akım Ith (A)	Sipariş No	Birim Fiyatı TL	Min. Sipariş Adedi
---------------	----------------------	------------	-----------------	--------------------



3LFO122-4EB00

Isıtıcı ve Aydınlatma Grup Şalterler

Monofaze, 2 Grup (0-1-2)	20	3LF0122-4EB00	147,00	1
Monofaze, 3 Grup (0-1-2-3)	32	3LF0222-3EC00	210,00	1

Yaylı Şalterler

Kontaktör Start-Stop Şalt (Start → Stop)	20	3LF0122-6HB00	147,00	1
Monofaze, Kutup değiştirici (1 → 0 ← 2)	20	3LF0122-6HB10	172,00	1



3LFO122-4DB00

Kademeli Paket Şalterler

Monofaze / Sıfırlı

2 Kademeli, (0-2)	20	3LF0122-4DB00	147,00	1
	32	3LF0222-4DB00	197,00	1
3 Kademeli, (0-3)	20	3LF0122-4DC00	172,00	1
	32	3LF0222-4DC00	279,00	1
4 Kademeli, (0-4)	20	3LF0122-2DD00	184,00	1
	32	3LF0222-2DD00	304,00	1



3LFO122-4JC00

Kademeli Paket Şalterler

Monofaze / Sıfırsız

3 Kademeli, (1-3)	20	3LF0122-4JC00	178,00	1
	32	3LF0222-4JC00	273,00	1
4 Kademeli, (1-4)	20	3LF0122-4JD00	184,00	1
	32	3LF0222-4JD00	279,00	1

* Diğer kademeli paket şalterler ve özel tipler için satış birimlerimizle temasa geçiniz.



3LF0922-4KE03

Paket Şalter Kutuları

82x82x65 mm	3LF0922-4KE01	114,00	1
100x100x75 mm	3LF0922-4KE02	152,00	1
105x160x110 mm	3LF0922-4KE03	210,00	1

IP 65, Halojen içermeyen malzeme
UL94HB yanmazlık, -40 C / +60 C, RoHS uyumlu

SIRIUS ACT buton ve sinyal ürünleri

Sirius ACT 22 mm plastik buton ve sinyal ürünleri

Malzeme Cinsi	Sipariş No	Birim Fiyatı TL	Min. Sipariş Adedi
---------------	------------	-----------------	--------------------

SIRIUS ACT BUTONLAR, 22mm, PLASTİK, IP69K

Komple Yay Dönüslü Butonlar



3SU1100-0AB30-1BA0



3SU1102-0AB40-1BA0



3SU1106-0AB20-1CA0



3SU1000-3BB42-0AK0



3SU1100-1HA20-1CH0



3SU1001-1HB20-0AA0



3SU1000-1HF20-0AA0

Siyah	1NO	3SU1100-0AB10-1BA0	115,00	1
Siyah	1NC	3SU1100-0AB10-1CA0	115,00	1
Kırmızı	1NC	3SU1100-0AB20-1CA0	115,00	1
Sarı	1NO	3SU1100-0AB30-1BA0	115,00	1
Yeşil	1NO	3SU1100-0AB40-1BA0	115,00	1
Yeşil	NO+NC	3SU1100-0AB40-1FA0	145,00	1
Mavi	1NO	3SU1100-0AB50-1BA0	115,00	1
Beyaz	1NO	3SU1100-0AB60-1BA0	115,00	1
Renksiz	1NO	3SU1100-0AB70-1BA0	115,00	1

Komple Işıklı Yay Dönüslü LED'li Butonlar

Kırmızı	24 AC/DC 1NC	3SU1102-0AB20-1CA0	216,00	1
Sarı	24 AC/DC 1NO	3SU1102-0AB30-1BA0	216,00	1
Yeşil	24 AC/DC 1NO	3SU1102-0AB40-1BA0	216,00	1
Mavi	24 AC/DC 1NO	3SU1102-0AB50-1BA0	216,00	1
Beyaz	24 AC/DC 1NO	3SU1102-0AB60-1BA0	216,00	1
Renksiz	24 AC/DC 1NO	3SU1102-0AB70-1BA0	216,00	1
Kırmızı	230 AC 1NC	3SU1106-0AB20-1CA0	276,00	1
Sarı	230 AC 1NO	3SU1106-0AB30-1BA0	276,00	1
Yeşil	230 AC 1NO	3SU1106-0AB40-1BA0	276,00	1
Mavi	230 AC 1NO	3SU1106-0AB50-1BA0	276,00	1
Beyaz	230 AC 1NO	3SU1106-0AB60-1BA0	276,00	1
Renksiz	230 AC 1NO	3SU1106-0AB70-1BA0	276,00	1

İkiz Butonlar*

Kırmızı - yeşil çıkık kafalı	3SU1000-3BB42-0AA0	110,00	1
0-1 yazılı kırmızı - yeşil çıkık kafalı	3SU1000-3BB42-0AK0	120,00	1
Yukarı - aşağı ok simgeli kırmızı - yeşil**	3SU1001-3AB42-0AN0	120,00	1
0-1 yazılı kırmızı-yeşil	3SU1000-3AB42-0AK0	113,00	1

*Tutucu, kontak ve LED modülü içermez ayrıca sipariş edilmelidir.

** Işıklandırılabilir.

Komple Acil Stop Mantar Butonlar Ø 40mm

Çek-Kur 1NC "NOT-HALT" plakalı	3SU1100-1HA20-1CH0	283,00	1
Çevir-Kur 1NC sarı plakalı	3SU1100-1HB20-1CF0	306,00	1
Çevir-Kur 1NC "EMERGENCY STOP" plakalı	3SU1100-1HB20-1CG0	306,00	1
Çek-Kur 1NC	3SU1100-1BA20-1CA0	270,00	1

Acil Stop Mantar Butonlar*

Çevir-kur Ø40 mm	3SU1000-1HB20-0AA0	188,00	1
Çevir-kur Ø60 mm	3SU1000-1JB20-0AA0	209,00	1
Çevir-kur, ışıklı Ø30 mm	3SU1001-1GB20-0AA0	206,00	1
Çevir-kur, ışıklı Ø40 mm	3SU1001-1HB20-0AA0	219,00	1
Çevir-kur, ışıklı Ø60 mm	3SU1001-1JB20-0AA0	234,00	1
Kilitli Ø40 mm	3SU1000-1HF20-0AA0	383,00	1

*Tutucu, kontak ve LED modülü içermez ayrıca sipariş edilmelidir.

Not: Tutucu, kontak ve LED modülleri aksesuarlar sayfasından (Sayfa:126) seçilebilir.

SIRIUS ACT buton ve sinyal ürünleri

Sirius ACT 22 mm plastik buton ve sinyal ürünleri

Malzeme Cinsi	Sipariş No	Birim Fiyatı TL	Min. Sipariş Adedi
---------------	------------	-----------------	--------------------

SIRIUS ACT MANDAL BUTONLAR ve SİNYAL LAMBALARI, 22mm, PLASTİK, IP69K

Komple Mandal Butonlar



3SU1100-2BF60-1BA0

0-1 pozisyonlu ışıklandırılabilir kalıcı mandal buton 1NO
0-1 pozisyonlu ışıklandırılabilir kalıcı mandal buton 1NO/1NC
1-0-2 pozisyonlu ışıklandırılabilir yay dönüşlü mandal buton 1NO, 1NO
1-0-2 pozisyonlu ışıklandırılabilir kalıcı mandal buton 1NO, 1NO

3SU1100-2BF60-1BA0	178,00	1
3SU1100-2BF60-1MA0	226,00	1
3SU1100-2BM60-1NA0	224,00	1
3SU1100-2BL60-1NA0	224,00	1



3SU1100-4BF11-1BA0

Komple Kilitli Mandal Butonlar*

RONIS 0-1 pozisyonlu kilitli mandal buton 1NO
RONIS 1-0-2 pozisyonlu kilitli mandal buton 1NO, 1NO

3SU1100-4BF11-1BA0	330,00	1
3SU1100-4BL11-1NA0	410,00	1

*Tüm pozisyonlarda anahtar çıkartılabilir.



3SU1000-4WS10-0AA0

Elektronik Mod Seçim Anahtarı

4 pozisyonlu elektronik mod seçim anahtarı

3SU1000-4WS10-0AA0	528,00	1
--------------------	--------	---



3SU1900-0FW30-0AA0

Elektronik Mod Seçim Anahtarı Aksesuarları

Mod 1 yeşil anahtar
Mod 2 sarı anahtar
Mod 3 kırmızı anahtar
Mod 4 mavi anahtar
Elektronik mod seçim anahtarı için elektronik modül

3SU1900-0FV40-0AA0	177,00	1
3SU1900-0FW30-0AA0	177,00	1
3SU1900-0FX20-0AA0	177,00	1
3SU1900-0FY50-0AA0	177,00	1
3SU1400-1GC10-1AA0	1.631,00	1



3SU1400-1GC10-1AA0

Komple LED'li Sinyal Lambaları



3SU1102-0AA30-1AA0

Kırmızı 24 AC/DC
Sarı 24 AC/DC
Yeşil 24 AC/DC
Mavi 24 AC/DC
Beyaz 24 AC/DC
Renksiz 24 AC/DC

3SU1102-6AA20-1AA0	139	1
3SU1102-6AA30-1AA0	139	1
3SU1102-6AA40-1AA0	139	1
3SU1102-6AA50-1AA0	139	1
3SU1102-6AA60-1AA0	139	1
3SU1102-6AA70-1AA0	139	1



3SU1106-0AA50-1AA0

Kehribar 230 AC
Kırmızı 230 AC
Sarı 230 AC
Yeşil 230 AC
Mavi 230 AC
Beyaz 230 AC
Renksiz 230 AC

3SU1106-6AA00-1AA0	195	1
3SU1106-6AA20-1AA0	195	1
3SU1106-6AA30-1AA0	195	1
3SU1106-6AA40-1AA0	195	1
3SU1106-6AA50-1AA0	195	1
3SU1106-6AA60-1AA0	195	1
3SU1106-6AA70-1AA0	195	1

Not: Tutucu, kontak ve LED modülleri aksesuarlar sayfasından (Sayfa:126) seçilebilir.

SIRIUS ACT buton ve sinyal ürünleri

Sirius ACT 22 mm parlak metal buton ve sinyal ürünleri

Malzeme Cinsi	Sipariş No	Birim Fiyatı TL	Min. Sipariş Adedi
---------------	------------	-----------------	--------------------

SIRIUS ACT BUTONLAR, 22 mm, PARLAK METAL, IP69K

Komple Yay Dönüştü Butonlar



3SU1150-0AB10-1CA0

Siyah	1NO	3SU1150-0AB10-1BA0	140,00	1
Siyah	1NC	3SU1150-0AB10-1CA0	140,00	1
Kırmızı	1NC	3SU1150-0AB20-1CA0	140,00	1
Sarı	1NO	3SU1150-0AB30-1BA0	140,00	1
Yeşil	1NO	3SU1150-0AB40-1BA0	140,00	1
Yeşil	NO+NC	3SU1150-0AB40-1FA0	173,00	1
Mavi	1NO	3SU1150-0AB50-1BA0	140,00	1
Beyaz	1NO	3SU1150-0AB60-1BA0	140,00	1
Renksiz	1NO	3SU1150-0AB70-1BA0	140,00	1



3SU1152-0AB40-1BA0

Komple Işıklı Yay Dönüştü LED'li Butonlar

Kehribar	24 AC/DC 1NO	3SU1152-0AB00-1BA0	239,00	1
Kırmızı	24 AC/DC 1NC	3SU1152-0AB20-1CA0	239,00	1
Sarı	24 AC/DC 1NO	3SU1152-0AB30-1BA0	239,00	1
Yeşil	24 AC/DC 1NO	3SU1152-0AB40-1BA0	239,00	1
Mavi	24 AC/DC 1NO	3SU1152-0AB50-1BA0	239,00	1
Beyaz	24 AC/DC 1NO	3SU1152-0AB60-1BA0	239,00	1
Renksiz	24 AC/DC 1NO	3SU1152-0AB70-1BA0	239,00	1



3SU1156-0AB50-1BA0

Kehribar	230 AC 1NO	3SU1156-0AB00-1BA0	298,00	1
Kırmızı	230 AC 1NC	3SU1156-0AB20-1CA0	298,00	1
Sarı	230 AC 1NO	3SU1156-0AB30-1BA0	298,00	1
Yeşil	230 AC 1NO	3SU1156-0AB40-1BA0	298,00	1
Mavi	230 AC 1NO	3SU1156-0AB50-1BA0	298,00	1
Beyaz	230 AC 1NO	3SU1156-0AB60-1BA0	298,00	1
Renksiz	230 AC 1NO	3SU1156-0AB70-1BA0	298,00	1



3SU1050-3BB42-0AA0

İkiz Butonlar*

Kırmızı - yeşil çıkık kafalı	3SU1050-3BB42-0AA0	136,00	1
0-1 yazılı kırmızı - yeşil çıkık kafalı	3SU1050-3BB42-0AK0	144,00	1
Yukarı - aşağı ok simgeli kırmızı - yeşil**	3SU1051-3AB42-0AN0	161,00	1
0-1 yazılı kırmızı-yeşil	3SU1050-3AB42-0AK0	139,00	1

*Tutucu, kontak ve LED modülü içermez ayrıca sipariş edilmelidir.

** Işıklandırılabilir.



3SU1150-1HA20-1CH0

Acil Stop Mantar Butonlar Ø40mm

Çek-Kur 1NC "NOT-HALT" plakalı	3SU1150-1HA20-1CH0	326,00	1
Çevir-Kur 1NC "NOT-HALT" plakalı	3SU1150-1HB20-1CH0	326,00	1
Çevir-Kur 1NC "EMERGENCY STOP" plakalı	3SU1150-1HB20-1CG0	326,00	1
Çek-Kur 1NC	3SU1150-1BA20-1CA0	302,00	1



3SU1050-1HF20-0AA0

Acil Stop Mantar Butonlar*

Çevir-Kur Ø40 mm	3SU1050-1HB20-0AA0	199,00	1
Çevir-Kur Ø60 mm	3SU1050-1JB20-0AA0	227,00	1
Çevir-Kur, Işıklı Ø30 mm	3SU1051-1GB20-0AA0	233,00	1
Çevir-Kur, Işıklı Ø40 mm	3SU1051-1HB20-0AA0	233,00	1
Çevir-Kur, Işıklı Ø60 mm	3SU1051-1JB20-0AA0	258,00	1
Kilitli Ø40 mm	3SU1050-1HF20-0AA0	417,00	1

*Tutucu, kontak ve LED modülü içermez ayrıca sipariş edilmelidir.



3SU1051-1HB20-0AA0

Not: Tutucu, kontak ve LED modülleri aksesuarlar sayfasından (Sayfa:126) seçilebilir.

SIRIUS ACT buton ve sinyal ürünleri

Sirius ACT 22 mm parlak metal buton ve sinyal ürünleri

Malzeme Cinsi	Sipariş No	Birim Fiyatı TL	Min. Sipariş Adedi
---------------	------------	-----------------	--------------------

SIRIUS ACT MANDAL BUTONLAR ve SİNYAL LAMBALARI, 22mm, PARLAK METAL, IP69K

Komple Mandal Butonlar

0-1 pozisyonlu ışıklandırılabilir kalıcı mandal buton 1NO
0-1 pozisyonlu ışıklandırılabilir kalıcı mandal buton 1NO/1NC
1-0-2 pozisyonlu ışıklandırılabilir yay dönüşlü mandal buton 1NO, 1NO
1-0-2 pozisyonlu ışıklandırılabilir kalıcı mandal buton 1NO, 1NO

3SU1150-2BF60-1BA0	223,00	1
3SU1150-2BF60-1MA0	265,00	1
3SU1150-2BM60-1NA0	300,00	1
3SU1150-2BL60-1NA0	300,00	1



3SU1150-2BF60-1BA0



3SU1150-4BF11-1BA0

Komple Kilitli Mandal Butonlar*

RONIS 0-1 pozisyonlu kilitli mandal buton 1NO

3SU1150-4BF11-1BA0	393,00	1
--------------------	--------	---

*Tüm pozisyonlarda anahtar çıkartılabilir.

Kilitli Mandal Butonlar

RONIS 0-1 pozisyonlu kilitli yay dönüşlü mandal buton kafası
RONIS 1-0-2 pozisyonlu kilitli yay dönüşlü mandal buton kafası

3SU1050-4BC01-0AA0	255,00	1
3SU1050-4BM01-0AA0	285,00	1



3SU1030-4WS10-0AA0

Elektronik Mod Seçim Anahtar

4 pozisyonlu elektronik mod seçim anahtarı

3SU1030-4WS10-0AA0	753,00	1
--------------------	--------	---



3SU1900-0FW30-0AA0

Elektronik Mod Seçim Anahtarı Aksesuarları

Mod 1 yeşil anahtar
Mod 2 sarı anahtar
Mod 3 kırmızı anahtar
Mod 4 mavi anahtar
Elektronik mod seçim anahtarı için elektronik modül

3SU1900-0FV40-0AA0	177,00	1
3SU1900-0FW30-0AA0	177,00	1
3SU1900-0FX20-0AA0	177,00	1
3SU1900-0FY50-0AA0	177,00	1
3SU1400-1GC10-1AA0	1.631,00	1



3SU1400-1GC10-1AA0

Komple Sinyal LED'li Lambaları

Kehribar 24 AC/DC
Kırmızı 24 AC/DC
Sarı 24 AC/DC
Yeşil 24 AC/DC
Mavi 24 AC/DC
Beyaz 24 AC/DC
Renksiz 24 AC/DC

3SU1152-6AA00-1AA0	160,00	1
3SU1152-6AA20-1AA0	160,00	1
3SU1152-6AA30-1AA0	160,00	1
3SU1152-6AA40-1AA0	160,00	1
3SU1152-6AA50-1AA0	160,00	1
3SU1152-6AA60-1AA0	160,00	1
3SU1152-6AA70-1AA0	160,00	1



3SU1102-0AA30-1AA0

Kırmızı 230 AC
Sarı 230 AC
Yeşil 230 AC
Mavi 230 AC
Beyaz 230 AC
Renksiz 230 AC

3SU1156-6AA20-1AA0	215,00	1
3SU1156-6AA30-1AA0	215,00	1
3SU1156-6AA40-1AA0	215,00	1
3SU1156-6AA50-1AA0	215,00	1
3SU1156-6AA60-1AA0	215,00	1
3SU1156-6AA70-1AA0	215,00	1



3SU1156-6AA60-1AA0

Not: Tutucu, kontak ve LED modülleri aksesuarlar sayfasından (Sayfa:126) seçilebilir.

SIRIUS ACT buton ve sinyal ürünleri

Sirius ACT 30 mm mat metal buton ve sinyal ürünleri

Malzeme Cinsi	Sipariş No	Birim Fiyatı TL	Min. Sipariş Adedi
---------------	------------	-----------------	--------------------

SIRIUS ACT BUTONLAR ve SİNYAL LAMBALARI, 30 mm, MAT METAL, YASSI TİP, IP69K

Yay Dönüslü Butonlar*



Siyah	3SU1060-0JB10-0AA0	224,00	1
Kırmızı	3SU1060-0JB20-0AA0	224,00	1
Sarı	3SU1060-0JB30-0AA0	224,00	1
Yeşil	3SU1060-0JB40-0AA0	224,00	1
Mavi	3SU1060-0JB50-0AA0	224,00	1
Beyaz	3SU1060-0JB60-0AA0	224,00	1



Işıklı Yay Dönüslü Butonlar*

Kırmızı	3SU1061-0JB20-0AA0	256,00	1
Sarı	3SU1061-0JB30-0AA0	256,00	1
Yeşil	3SU1061-0JB40-0AA0	256,00	1
Mavi	3SU1061-0JB50-0AA0	256,00	1

Mandal Butonlar*



0-1 pozisyonlu ışıklandırılabilir kalıcı mandal buton kırmızı	3SU1062-2DF20-0AA0	282,00	1
0-1 pozisyonlu ışıklandırılabilir kalıcı mandal buton yeşil	3SU1062-2DF40-0AA0	282,00	1
0-1 pozisyonlu ışıklandırılabilir kalıcı mandal buton beyaz	3SU1062-2DF60-0AA0	282,00	1
1-0-2 pozisyonlu ışıklandırılabilir yay dönüslü mandal buton kırmızı	3SU1062-2DM20-0AA0	282,00	1
1-0-2 pozisyonlu ışıklandırılabilir yay dönüslü mandal buton yeşil	3SU1062-2DM40-0AA0	282,00	1
1-0-2 pozisyonlu ışıklandırılabilir yay dönüslü mandal buton beyaz	3SU1062-2DM60-0AA0	282,00	1
1-0-2 pozisyonlu ışıklandırılabilir kalıcı mandal buton kırmızı	3SU1062-2DL20-0AA0	282,00	1
1-0-2 pozisyonlu ışıklandırılabilir kalıcı mandal buton yeşil	3SU1062-2DL40-0AA0	282,00	1
1-0-2 pozisyonlu ışıklandırılabilir kalıcı mandal buton beyaz	3SU1062-2DL60-0AA0	282,00	1



Kilitli Mandal Butonlar**

RONIS 0-1 pozisyonlu kilitli kalıcı mandal buton	3SU1060-4LF11-0AA0	536,00	1
RONIS 1-0-2 pozisyonlu kilitli kalıcı mandal buton	3SU1060-4LL11-0AA0	561,00	1

**Tüm pozisyonlarda anahtar çıkartılabilir.



Sinyal Lambaları*

Kırmızı	3SU1061-0JD20-0AA0	256,00	1
Sarı	3SU1061-0JD30-0AA0	256,00	1
Yeşil	3SU1061-0JD40-0AA0	256,00	1
Mavi	3SU1061-0JD50-0AA0	256,00	1
Renksiz	3SU1061-0JD70-0AA0	256,00	1

*Tutucu, kontak ve LED modülü içermez ayrıca sipariş edilmelidir.

Not: Tutucu, kontak ve LED modülleri aksesuarlar sayfasından (Sayfa:126) seçilebilir.

SIRIUS ACT buton ve sinyal ürünleri

Sirius ACT aksesuarlar

Malzeme Cinsi	Sipariş No	Birim Fiyatı TL	Min. Sipariş Adedi
---------------	------------	-----------------	--------------------

SIRIUS ACT BUTONLAR22mm, IP69K



3SU1100-7AC10-1NA0

Joystick Kontrol

Mekanik kilitlemesiz, 2 yönlü, yatay, plastik 2NO
Mekanik kilitlemesiz, 2 yönlü, dikey, plastik 2NO
Mekanik kilitlemesiz, 4 yönlü, plastik 4NO

3SU1100-7AC10-1NA0	604,00	1
3SU1100-7AD10-1NA0	604,00	1
3SU1100-7AF10-1QA0	835,00	1



3SU1200-2PQ10-1AA0

Potansiyometre

1 k ohm plastik potansiyometre
4.7 k ohm plastik potansiyometre
10 k ohm plastik potansiyometre

3SU1200-2PQ10-1AA0	605,00	1
3SU1200-2PR10-1AA0	605,00	1
3SU1200-2PS10-1AA0	605,00	1

SIRIUS ACT AKSESUARLAR



3SU1900-0AM10-0AA0

Etiket Tutucular

Etiket tutucu 12.5-17.5 mm tek tarafı yuvarlak
Etiket tutucu 17.5-27 mm tek tarafı yuvarlak
Etiket tutucu 17.5-27 mm
Joystick 2 yönlü etiket tutucu
Joystick 4 yönlü etiket tutucu

3SU1900-0AG10-0AA0	20,00	10
3SU1900-0AP10-0AA0	28,00	10
3SU1900-0AH10-0AA0	28,00	10
3SU1900-0AL10-0AA0	91,00	10
3SU1900-0AM10-0AA0	100,00	10

Silikon Koruyucular

22 mm buton silikon koruyucu
İkiz buton silikon koruyucu

3SU1900-0DB70-0AA0	52,00	10
3SU1900-0DG70-0AA0	59,00	10

Kör Tapa

Plastik kör tapa
Metal kör tapa

3SU1900-0FA10-0AA0	52,00	5
3SU1950-0FA80-0AA0	61,00	5



3SU1900-0BG16-ORT0

Koruma Kapağı

22 mm butonlar için basmaya karşı koruma kapağı

3SU1950-0DV80-0AA0	434,00	1
--------------------	--------	---

Potansiyometre Aksesuar

Potansiyometre için 0-9 yazılı etiket

3SU1900-0BG16-ORT0	54,00	10
--------------------	-------	----

SIRIUS ACT buton ve sinyal ürünleri

Sirius ACT aksesuarlar

Malzeme Cinsi	Sipariş No	Birim Fiyatı TL	Min. Sipariş Adedi
---------------	------------	-----------------	--------------------

SIRIUS ACT AKSESUARLAR



3SU1550-0AA10-0AA0

Tutucular

Plastik, kontak bloğu olmayan tutucu	3SU1500-0AA10-0AA0	28,00	5
Metal, kontak bloğu olmayan tutucu	3SU1550-0AA10-0AA0	42,00	5
Plastik, 4 kontak bloğu takılabilir geniş tutucu	3SU1500-0BA10-0AA0	38,00	5
Metal, 4 kontak bloğu takılabilir geniş tutucu	3SU1550-0BA10-0AA0	55,00	5



3SU1400-1AA10-1HA0

Kontakt Blokları

1 NO, kontak bloğu	3SU1400-1AA10-1BA0	47,00	5
1 NC, kontak bloğu	3SU1400-1AA10-1CA0	47,00	5
1 NO+1 NC Kontak bloğu	3SU1400-1AA10-1FA0	93,00	5
1 NC, emniyetli kontak bloğu (montaj izlemeli)	3SU1400-1AA10-1HA0	117,00	5

3SU1400-1AA10-1BA0

LED Modüller

24 V AC/DC kehribar rengi LED modül	3SU1401-1BB00-1AA0	77,00	5
24 V AC/DC kırmızı renkli LED modül	3SU1401-1BB20-1AA0	77,00	5
24 V AC/DC sarı renkli LED modül	3SU1401-1BB30-1AA0	77,00	5
24 V AC/DC yeşil renkli LED modül	3SU1401-1BB40-1AA0	77,00	5
24 V AC/DC mavi renkli LED modül	3SU1401-1BB50-1AA0	77,00	5
24 V AC/DC beyaz renkli LED modül	3SU1401-1BB60-1AA0	77,00	5
230 V AC kehribar rengi LED modül	3SU1401-1BF00-1AA0	125,00	5
230 V AC kırmızı renkli LED modül	3SU1401-1BF20-1AA0	125,00	5
230 V AC sarı renkli LED modül	3SU1401-1BF30-1AA0	125,00	5
230 V AC yeşil renkli LED modül	3SU1401-1BF40-1AA0	125,00	5
230 V AC mavi renkli LED modül	3SU1401-1BF50-1AA0	125,00	5
230 V AC beyaz renkli LED modül	3SU1401-1BF60-1AA0	125,00	5



3SU1401-1BB30-1AA0

Buton kutusuna uygun LED modülleri

24 V AC/DC kehribar rengi LED modül	3SU1401-2BB00-1AA0	80,00	5
24 V AC/DC kırmızı renkli LED modül	3SU1401-2BB20-1AA0	80,00	5
24 V AC/DC sarı renkli LED modül	3SU1401-2BB30-1AA0	80,00	5
24 V AC/DC yeşil renkli LED modül	3SU1401-2BB40-1AA0	80,00	5
24 V AC/DC mavi renkli LED modül	3SU1401-2BB50-1AA0	80,00	5
24 V AC/DC beyaz renkli LED modül	3SU1401-2BB60-1AA0	80,00	5
230 V AC kehribar rengi LED modül	3SU1401-2BF00-1AA0	143,00	5
230 V AC kırmızı renkli LED modül	3SU1401-2BF20-1AA0	143,00	5
230 V AC sarı renkli LED modül	3SU1401-2BF30-1AA0	143,00	5
230 V AC yeşil renkli LED modül	3SU1401-2BF40-1AA0	143,00	5
230 V AC mavi renkli LED modül	3SU1401-2BF50-1AA0	143,00	5
230 V AC beyaz renkli LED modül	3SU1401-2BF60-1AA0	143,00	5



3SU1401-2BB60-1AA0



3SU1400-2AA10-1BA0

Buton kutusuna uygun yardımcı kontak blokları

1NO kontak bloğu	3SU1400-2AA10-1BA0	60,00	5
1NC kontak bloğu	3SU1400-2AA10-1CA0	60,00	5

Acil Durdurma Buton Aksesuarları

Plastik koruma halkası, yarım	3SU1900-0DY30-0AA0	125,00	1
5 asma kilit asılabilir koruma halkası	3SU1950-0DX30-0AA0	726,00	1
Plastik koruma halkası, tam	3SU1900-0EA30-0AA0	155,00	1
Sarı taban plakası "EMERGENCY STOP"	3SU1900-0BC31-0DA0	78,00	1
Sarı plastik taban plakası	3SU1900-0BB31-0AA0	82,00	1



3SU1950-0DX30-0AA0

SIRIUS ACT buton ve sinyal ürünleri

Sirius ACT kutulu buton setleri



3SU1851-0NA00-2AA2



3SU1851-0NB00-2AC2



3SU1853-0AB00-2AB1



3SU1801-0AB00-2AB1



3SU1853-0AA00-0AB1



3SU1802-0AA00-0AB1

Malzeme Cinsi	Sipariş No	Birim Fiyatı TL	Min. Sipariş Adedi
---------------	------------	-----------------	--------------------

SIRIUS ACT KUTU VE KUTULU BUTON SETLERİ

Kutulu Acil Durdurma Buton Setleri

Çevir-Kur, plastik gövde,1NC kontak, korumasız	3SU1801-0NA00-2AA2	477,00	1
Çevir-Kur, plastik gövde,1NC kontak, korumalı	3SU1801-0NA00-2AC2	607,00	1
Çevir-Kur, plastik gövde, 2NC kontak, korumalı	3SU1801-0NB00-2AC2	668,00	1
Çevir-Kur, metal gövde,1NC kontak, korumasız	3SU1851-0NA00-2AA2	790,00	1
Çevir-Kur, metal gövde,1NC kontak, korumalı	3SU1851-0NA00-2AC2	1.166,00	1

Kutulu Buton Setleri

Plastik etanj kutusu 1 yeşil buton 1NO kontak	3SU1801-0AB00-2AB1	296,00	1
Plastik etanj kutusu 1 kırmızı buton 1NC kontak	3SU1801-0AC00-2AB1	296,00	1
Plastik etanj kutusu 1 siyah buton 1NC kontak	3SU1801-0AE00-2AB1	296,00	1
Plastik etanj kutusu 1 yeşil 1 kırmızı buton 1NC - 1NO kontak	3SU1802-0AB00-2AB1	459,00	1
Plastik etanj kutusu 1 yeşil 1 kırmızı buton 1 sinyal lambası (renksiz) 1NO - 1NC kontak	3SU1803-0AB00-2AB1	592,00	1
Metal etanj kutusu 1 yeşil buton 1NO kontak	3SU1851-0AB00-2AB1	534,00	1
Metal etanj kutusu 1 kırmızı buton 1NC kontak	3SU1851-0AC00-2AB1	534,00	1
Metal etanj kutusu 1 yeşil 1 kırmızı buton 1NO-1NC kontak	3SU1852-0AB00-2AB1	784,00	1
Metal etanj kutusu 1 yeşil 1 kırmızı buton 1 sinyal lambası (renksiz) 1NO-1NC kontak	3SU1853-0AB00-2AB1	1.067,00	1

Boş Buton Kutuları

Plastik 1 delikli boş kutu	3SU1801-0AA00-0AB1	215,00	1
Plastik 2 delikli boş kutu	3SU1802-0AA00-0AB1	233,00	1
Plastik 3 delikli boş kutu	3SU1803-0AA00-0AB1	249,00	1
Plastik 4 delikli boş kutu	3SU1804-0AA00-0AB1	303,00	1
Plastik 6 delikli boş kutu	3SU1806-0AA00-0AB1	486,00	1
Metal 1 delikli boş kutu	3SU1851-0AA00-0AB1	376,00	1
Metal 2 delikli boş kutu	3SU1852-0AA00-0AB1	444,00	1
Metal 3 delikli boş kutu	3SU1853-0AA00-0AB1	577,00	1
Metal 4 delikli boş kutu	3SU1854-0AA00-0AB1	747,00	1
Metal 6 delikli boş kutu	3SU1856-0AA00-0AB1	979,00	1
Acil durdurma plastik 1 delikli boş kutu	3SU1801-0AA00-0AA2	154,00	1
Acil durdurma metal 1 delikli boş kutu	3SU1851-0AA00-0AA2	396,00	1

NOT: Kutuya uygun ek kontak bloklarını 3SU1 aksesuarlar sayfasından (Sayfa:126) seçebilirsiniz.

SIRIUS ACT buton ve sinyal ürünleri

Sirius ACT 22 mm plastik buton ve sinyal ürünleri

Malzeme Cinsi	Sipariş No	Birim Fiyatı TL	Min. Sipariş Adedi
---------------	------------	-----------------	--------------------

SIRIUS ACT BUTON KAFALARI, 22mm, PLASTİK, IP69K



3SU1000-0AA20-0AA0

Yay Dönüslü Buton Kafaları

Siyah	3SU1000-0AB10-0AA0	47,00	1
Kırmızı	3SU1000-0AB20-0AA0	47,00	1
Sarı	3SU1000-0AB30-0AA0	47,00	1
Yeşil	3SU1000-0AB40-0AA0	47,00	1
Mavi	3SU1000-0AB50-0AA0	47,00	1
Beyaz	3SU1000-0AB60-0AA0	47,00	1
Renksiz	3SU1000-0AB70-0AA0	47,00	1



3SU1001-0AA40-0AA0

Işıklandırılabilir Yay Dönüslü Buton Kafaları

Siyah	3SU1001-0AB10-0AA0	65,00	1
Kırmızı	3SU1001-0AB20-0AA0	65,00	1
Sarı	3SU1001-0AB30-0AA0	65,00	1
Yeşil	3SU1001-0AB40-0AA0	65,00	1
Mavi	3SU1001-0AB50-0AA0	65,00	1
Beyaz	3SU1001-0AB60-0AA0	65,00	1
Renksiz	3SU1001-0AB70-0AA0	65,00	1



3SU1002-2BF60-0AA0

Mandal Buton Kafaları

0-1 pozisyonlu ışıklandırılabilir kalıcı mandal buton	3SU1002-2BF60-0AA0	96,00	1
1-0-2 pozisyonlu ışıklandırılabilir kalıcı mandal buton	3SU1002-2BL60-0AA0	96,00	1
1-0-2 pozisyonlu ışıklandırılabilir yay dönüslü mandal buton	3SU1002-2BM60-0AA0	96,00	1



3SU1000-4BL11-0AA0

Kilitli Mandal Buton Kafaları

RONIS 0-1 pozisyonlu kilitli mandal buton	3SU1000-4BF11-0AA0	233,00	1
RONIS 1-0-2 pozisyonlu kilitli mandal buton	3SU1000-4BL11-0AA0	254,00	1

*Tüm pozisyonlarda anahtar çıkartılabilir.



3SU1001-6AA30-0AA0

Sinyal Lambası Kafaları

Kırmızı	3SU1001-6AA20-0AA0	38,00	5
Sarı	3SU1001-6AA30-0AA0	38,00	5
Yeşil	3SU1001-6AA40-0AA0	38,00	5
Mavi	3SU1001-6AA50-0AA0	38,00	5
Beyaz	3SU1001-6AA60-0AA0	38,00	5
Renksiz	3SU1001-6AA70-0AA0	38,00	5



3SU1000-3FB11-0AA0

4'lü Buton Kafaları

Plastik 4 konumlu buton kafası	3SU1000-3FB11-0AA0	414,00	1
Plastik 4 konumlu buton kafası (Ok işaretli)	3SU1000-3FB11-0AU0	414,00	1

SIRIUS ACT buton ve sinyal ürünleri

Sirius ACT 22 mm parlak metal buton ve sinyal ürünleri

Malzeme Cinsi	Sipariş No	Birim Fiyatı TL	Min. Sipariş Adedi
---------------	------------	-----------------	--------------------

SIRIUS ACT BUTON KAFALARI, 22mm, METAL, IP69K



3SU1050-0AA10-0AA0

Yay Dönüslü Buton Kafaları

Siyah	3SU1050-0AB10-0AA0	60,00	1
Kırmızı	3SU1050-0AB20-0AA0	60,00	1
Sarı	3SU1050-0AB30-0AA0	60,00	1
Yeşil	3SU1050-0AB40-0AA0	60,00	1
Mavi	3SU1050-0AB50-0AA0	60,00	1
Beyaz	3SU1050-0AB60-0AA0	60,00	1
Renksiz	3SU1050-0AB70-0AA0	60,00	1



3SU1051-0AA50-0AA0

Işıklandırılabilir Yay Dönüslü Buton Kafaları

Siyah	3SU1051-0AB20-0AA0	72,00	1
Kırmızı	3SU1051-0AB30-0AA0	72,00	1
Sarı	3SU1051-0AB40-0AA0	72,00	1
Yeşil	3SU1051-0AB50-0AA0	72,00	1
Mavi	3SU1051-0AB60-0AA0	72,00	1
Beyaz	3SU1051-0AB70-0AA0	72,00	1
Renksiz			

Mandal Buton Kafaları

0-1 pozisyonlu ışıklandırılabilir kalıcı mandal buton	3SU1052-2BF60-0AA0	108,00	1
1-0-2 pozisyonlu ışıklandırılabilir yay dönüslü mandal buton	3SU1052-2BL60-0AA0	108,00	1
1-0-2 pozisyonlu ışıklandırılabilir yay dönüslü mandal buton	3SU1052-2BM60-0AA0	108,00	1



3SU1050-4BL11-0AA0

Kilitli Mandal Buton Kafaları

RONIS 0-1 pozisyonlu kilitli mandal buton	3SU1050-4BF11-0AA0	255,00	1
RONIS 1-0-2 pozisyonlu kilitli mandal buton	3SU1050-4BL11-0AA0	270,00	1

*Tüm pozisyonlarda anahtar çıkartılabilir.

Sinyal Lambası Kafaları



3SU1051-6AA30-0AA0

Kırmızı	3SU1051-6AA20-0AA0	44,00	5
Sarı	3SU1051-6AA30-0AA0	44,00	5
Yeşil	3SU1051-6AA40-0AA0	44,00	5
Mavi	3SU1051-6AA50-0AA0	44,00	5
Beyaz	3SU1051-6AA60-0AA0	44,00	5
Renksiz	3SU1051-6AA70-0AA0	44,00	5

SIRIUS ACT buton ve sinyal ürünleri

Sirius ACT profinet haberleşmeli buton ve sinyal ürünleri

Malzeme Cinsi	Sipariş No	Birim Fiyatı TL	Min. Sipariş Adedi
---------------	------------	-----------------	--------------------

SIRIUS ACT PROFİNET HABERLEŞMELİ BUTON ve SİNYAL ÜRÜNLERİ

Sirius ACT Profinet Ana Modülleri

Sirius ACT Profinet Ana Modül	3SU1400-1LK10-1AA1	2.203,00	1
Sirius ACT Safety Özellikli Profinet Ana Modül	3SU1400-1LL10-1BA1	3.509,00	1
Sirius ACT Profinet Ana Modül 4DI/IDQ	3SU1400-1LK10-1BA1	2.862,00	1

Sirius ACT Kontaklı Terminal Modülleri

LED Özelliği Olmayan Kontaklı Terminal Modülü	3SU1400-1MA10-1BA1	319,00	1
Kırmızı LED'li Kontaklı Terminal Modülü	3SU1401-1MC20-1CA1	347,00	1
Sarı LED'li Kontaklı Terminal Modülü	3SU1401-1MC30-1CA1	347,00	1
Yeşil LED'li Kontaklı Terminal Modülü	3SU1401-1MC40-1CA1	347,00	1
Mavi LED'li Kontaklı Terminal Modülü	3SU1401-1MC50-1CA1	347,00	1
Beyaz LED'li Kontaklı Terminal Modülü	3SU1401-1MC60-1CA1	347,00	1
Kehribar LED'li Kontaklı Terminal Modülü	3SU1401-1MC00-1CA1	347,00	1



3SU1400-1LK10-1AA1



3SU1401-1MC20-1CA1



SIRIUS ACT buton ve sinyal ürünleri

Sirius ACT profinet haberleşmeli buton ve sinyal ürünleri

Malzeme Cinsi	Sipariş No	Birim Fiyatı TL	Min. Sipariş Adedi
---------------	------------	-----------------	--------------------

SIRIUS ACT PROFİNET HABERLEŞMELİ BUTON ve SİNYAL ÜRÜNLERİ

Sirius ACT LED'li Terminal Modülleri



3SU1401-3BA20-5AA0

Kırmızı LED'li Terminal Modülü	3SU1401-1ME20-1DA1	325,00	1
Sarı LED'li Terminal Modülü	3SU1401-1ME30-1DA1	325,00	1
Yeşil LED'li Terminal Modülü	3SU1401-1ME40-1DA1	325,00	1
Mavi LED'li Terminal Modülü	3SU1401-1ME50-1DA1	325,00	1
Beyaz LED'li Terminal Modülü	3SU1401-1ME60-1DA1	325,00	1
Kehribar LED'li Terminal Modülü	3SU1401-1ME00-1DA1	325,00	1

Sirius ACT LED Modülleri



3SU1401-1ME60-1DA1

Kırmızı LED Modülü	3SU1401-3BA20-5AA0	160,00	1
Sarı LED Modülü	3SU1401-3BA30-5AA0	160,00	1
Yeşil LED Modülü	3SU1401-3BA40-5AA0	160,00	1
Mavi LED Modülü	3SU1401-3BA50-5AA0	160,00	1
Beyaz LED Modülü	3SU1401-3BA60-5AA0	160,00	1
Kehribar LED Modülü	3SU1401-3BA00-5AA0	160,00	1

Sirius ACT Profinet Kabloları



3SU1900-0KQ80-0AA0

5 metre Flat Kablo	3SU1900-0KQ80-0AA0	94,00	1
10 metre Flat Kablo	3SU1900-0KP80-0AA0	180,00	1

Sirius ACT Profinet Hafıza Modülü

Hafıza Modülü	3RK3931-0AA00	313,00	1
---------------	---------------	--------	---



Yeni

3SB6 buton ve sinyal lambaları

IP65 koruma sınıfına sahip, ekonomik ürün portföyü.
siemens.com.tr

SIEMENS

3SB6 buton ve sinyal ürünleri

3SB6 22 mm plastik buton ve sinyal ürünleri



Malzeme Cinsi	Sipariş No	Birim Fiyatı TL	Min. Sipariş Adedi
---------------	------------	-----------------	--------------------

3SB6 butonlar, 22 mm, plastik, IP65

YENİ

Komple Yay Dönüslü Butonlar



3SB610-0AB30-1BA0

Siyah	1NO	3SB6110-0AB10-1BA0	82,00	10
Siyah	1NC	3SB6110-0AB10-1CA0	82,00	10
Kırmızı	1NC	3SB6110-0AB20-1CA0	82,00	10
Sarı	1NO	3SB6110-0AB30-1BA0	82,00	10
Yeşil	1NO	3SB6110-0AB40-1BA0	82,00	10
Mavi	1NO	3SB6110-0AB50-1BA0	82,00	10
Beyaz	1NO	3SB6110-0AB60-1BA0	82,00	10

Komple Işıklı Yay Dönüslü LED'li Butonlar



3SB6113-0DB50-1BA0

Kırmızı	24 AC/DC 1NC	3SB6113-0DB20-1CA0	139,00	10
Sarı	24 AC/DC 1NO	3SB6113-0DB30-1BA0	139,00	10
Yeşil	24 AC/DC 1NO	3SB6113-0DB40-1BA0	139,00	10
Mavi	24 AC/DC 1NO	3SB6113-0DB50-1BA0	139,00	10
Beyaz	24 AC/DC 1NO	3SB6113-0DB60-1BA0	139,00	10

Kırmızı	110 V AC/DC 1NC	3SB6115-0DB20-1CA0	180,00	10
Sarı	110 V AC/DC 1NO	3SB6115-0DB30-1BA0	180,00	10
Yeşil	110 V AC/DC 1NO	3SB6115-0DB40-1BA0	180,00	10
Mavi	110 V AC/DC 1NO	3SB6115-0DB50-1BA0	180,00	10
Beyaz	110 V AC/DC 1NO	3SB6115-0DB60-1BA0	180,00	10

Kırmızı	230 AC 1NC	3SB6116-0DB20-1CA0	180,00	10
Sarı	230 AC 1NO	3SB6116-0DB30-1BA0	180,00	10
Yeşil	230 AC 1NO	3SB6116-0DB40-1BA0	180,00	10
Mavi	230 AC 1NO	3SB6116-0DB50-1BA0	180,00	10
Beyaz	230 AC 1NO	3SB6116-0DB60-1BA0	180,00	10

Komple İkiz Butonlar



3SB6110-3AA24-1MK0

Kırmızı - yeşil ikiz buton 1NO/1NC	3SB6110-3AA24-1MK0	208,00	10
------------------------------------	--------------------	--------	----

Komple Acil Stop Mantar Butonlar Ø 40mm



3SB6110-1HB20-1CA0

Çevir-Kur 1NC Acil stop	3SB6110-1HB20-1CA0	157,00	10
Çek-Kur 1NC Acil stop	3SB6110-1HA20-1CA0	157,00	10
Anahtarlı 1NC Acil stop	3SB6110-1HD20-1CA0	272,00	10

Komple Mandal Butonlar Kalıcı 0-1



3SB6110-2AA10-1BA0

0/1 Pozisyonlu kalıcı mandal buton 1NO	3SB6110-2AA10-1BA0	110,00	10
1/0/2 Pozisyonlu kalıcı mandal buton 1NO,1NO	3SB6110-2AL10-1NA0	139,00	10

Komple Kilitli Mandal Butonlar Kalıcı 0-1 *

0/1 Pozisyonlu kalıcı kilitli mandal buton 1NO	3SB6110-4AA11-1BA0	208,00	10
1/0/2 Pozisyonlu kalıcı kilitli mandal buton 1NO,1NO	3SB6110-4AL11-1NA0	272,00	10

*Tüm pozisyonlarda anatar çıkartılabilir.

3SB6 buton ve sinyal ürünleri

3SB6 22 mm metal buton ve sinyal ürünleri



Malzeme Cinsi	Sipariş No	Birim Fiyatı TL	Min. Sipariş Adedi
---------------	------------	-----------------	--------------------

3SB6 butonlar, 22 mm, metal, IP65

Komple Yay Dönüşlü Butonlar



3SB6160-0AB30-1BA0

Siyah	1NO	3SB6160-0AB10-1BA0	93,00	10
Siyah	1NC	3SB6160-0AB10-1CA0	93,00	10
Kırmızı	1NC	3SB6160-0AB20-1CA0	93,00	10
Sarı	1NO	3SB6160-0AB30-1BA0	93,00	10
Yeşil	1NO	3SB6160-0AB40-1BA0	93,00	10
Mavi	1NO	3SB6160-0AB50-1BA0	93,00	10
Beyaz	1NO	3SB6160-0AB60-1BA0	93,00	10

Komple Işıklı Yay Dönüşlü LED'li Butonlar



3SB6163-0DB50-1BA0

Kırmızı	24 AC/DC 1NC	3SB6163-0DB20-1CA0	151,00	10
Sarı	24 AC/DC 1NO	3SB6163-0DB30-1BA0	151,00	10
Yeşil	24 AC/DC 1NO	3SB6163-0DB40-1BA0	151,00	10
Mavi	24 AC/DC 1NO	3SB6163-0DB50-1BA0	151,00	10
Beyaz	24 AC/DC 1NO	3SB6163-0DB60-1BA0	151,00	10

Kırmızı	110 V AC/DC 1NC	3SB6165-0DB20-1CA0	203,00	10
Sarı	110 V AC/DC 1NO	3SB6165-0DB30-1BA0	203,00	10
Yeşil	110 V AC/DC 1NO	3SB6165-0DB40-1BA0	203,00	10
Mavi	110 V AC/DC 1NO	3SB6165-0DB50-1BA0	203,00	10
Beyaz	110 V AC/DC 1NO	3SB6165-0DB60-1BA0	203,00	10

Kırmızı	230 AC 1NC	3SB6166-0DB20-1CA0	203,00	10
Sarı	230 AC 1NO	3SB6166-0DB30-1BA0	203,00	10
Yeşil	230 AC 1NO	3SB6166-0DB40-1BA0	203,00	10
Mavi	230 AC 1NO	3SB6166-0DB50-1BA0	203,00	10
Beyaz	230 AC 1NO	3SB6166-0DB60-1BA0	203,00	10

Komple İkiz Butonlar



3SB6160-3AA24-1MK0

Kırmızı - yeşil ikiz buton 1NO/1NC	3SB6160-3AA24-1MK0	231,00	10
------------------------------------	--------------------	--------	----

Komple Acil Stop Mantar Butonlar Ø 40mm



3SB6110-1HD20-1CA0

Çevir-Kur 1NC Acil stop	3SB6160-1HA20-1CA0	185,00	10
Çek-Kur 1NC Acil stop	3SB6160-1HB20-1CA0	185,00	10
Anahtarlı 1NC Acil stop	3SB6160-1HD20-1CA0	301,00	10

Komple Mandal Butonlar Kalıcı 0-1

0/1 Pozisyonlu kalıcı mandal buton 1NO	3SB6160-2AA10-1BA0	134,00	10
1/0/2 Pozisyonlu kalıcı mandal buton 1NO,1NO	3SB6160-2AL10-1NA0	151,00	10

Komple Kilitli Mandal Butonlar Kalıcı 0-1 *



3SB6160-4AL11-1NA0

0/1 Pozisyonlu kalıcı kilitli mandal buton 1NO	3SB6160-4AA11-1BA0	231,00	10
1/0/2 Pozisyonlu kalıcı kilitli mandal buton 1NO,1NO	3SB6160-4AL11-1NA0	301,00	10

*Tüm pozisyonlarda anahtar çıkartılabilir.

3SB6 buton ve sinyal ürünleri

3SB6 22 mm monoblok buton ve sinyal ürünleri



Malzeme Cinsi	Sipariş No	Birim Fiyatı TL	Min. Sipariş Adedi
---------------	------------	-----------------	--------------------

3SB6 butonlar, 22 mm, monoblok, IP65

YENİ

Komple Yay Dönüslü Butonlar



3SB6210-0AB40-1BA0

Siyah	1NO	3SB6210-0AB10-1BA0	64,00	10
Siyah	1NC	3SB6210-0AB10-1CA0	64,00	10
Kırmızı	1NC	3SB6210-0AB20-1CA0	64,00	10
Sarı	1NO	3SB6210-0AB30-1BA0	64,00	10
Yeşil	1NO	3SB6210-0AB40-1BA0	64,00	10
Mavi	1NO	3SB6210-0AB50-1BA0	64,00	10
Beyaz	1NO	3SB6210-0AB60-1BA0	64,00	10

Monoblok Sinyal Lambaları



3SB6213-6AA20-1AA0

Kırmızı	24 AC/DC	3SB6213-6AA20-1AA0	70,00	10
Sarı	24 AC/DC	3SB6213-6AA30-1AA0	70,00	10
Yeşil	24 AC/DC	3SB6213-6AA40-1AA0	70,00	10
Mavi	24 AC/DC	3SB6213-6AA50-1AA0	70,00	10
Beyaz	24 AC/DC	3SB6213-6AA60-1AA0	70,00	10

Kırmızı	110 V AC/DC	3SB6215-6AA20-1AA0	99,00	10
Sarı	110 V AC/DC	3SB6215-6AA30-1AA0	99,00	10
Yeşil	110 V AC/DC	3SB6215-6AA40-1AA0	99,00	10
Mavi	110 V AC/DC	3SB6215-6AA50-1AA0	99,00	10
Beyaz	110 V AC/DC	3SB6215-6AA60-1AA0	99,00	10

Kırmızı	230 AC	3SB6216-6AA20-1AA0	99,00	10
Sarı	230 AC	3SB6216-6AA30-1AA0	99,00	10
Yeşil	230 AC	3SB6216-6AA40-1AA0	99,00	10
Mavi	230 AC	3SB6216-6AA50-1AA0	99,00	10
Beyaz	230 AC	3SB6216-6AA60-1AA0	99,00	10

Kontakt Bloğu



3SB6400-1AA10-1BA0

1NO Kontakt	3SB6400-1AA10-1BA0	36,00	10
1NC Kontakt	3SB6400-1AA10-1CA0	36,00	10

Led Bloklar

Kırmızı	24 AC/DC	3SB6403-1BA20-1AA0	53,00	10
Sarı	24 AC/DC	3SB6403-1BA30-1AA0	53,00	10
Yeşil	24 AC/DC	3SB6403-1BA40-1AA0	53,00	10
Mavi	24 AC/DC	3SB6403-1BA50-1AA0	53,00	10
Beyaz	24 AC/DC	3SB6403-1BA60-1AA0	53,00	10

Kırmızı	110 V AC/DC	3SB6405-1BA20-1AA0	87,00	10
Sarı	110 V AC/DC	3SB6405-1BA30-1AA0	87,00	10
Yeşil	110 V AC/DC	3SB6405-1BA40-1AA0	87,00	10
Mavi	110 V AC/DC	3SB6405-1BA50-1AA0	87,00	10
Beyaz	110 V AC/DC	3SB6405-1BA60-1AA0	87,00	10

Kırmızı	230 AC	3SB6406-1BA20-1AA0	87,00	10
Sarı	230 AC	3SB6406-1BA30-1AA0	87,00	10
Yeşil	230 AC	3SB6406-1BA40-1AA0	87,00	10
Mavi	230 AC	3SB6406-1BA50-1AA0	87,00	10
Beyaz	230 AC	3SB6406-1BA60-1AA0	87,00	10

3SB2 serisi buton ve sinyal ürünleri

3SB6 16 mm plastik buton ve sinyal ürünleri

Malzeme Cinsi	Anma Akımı (A)	Sipariş No	Birim Fiyatı TL	Min. Sipariş Adedi
---------------	----------------	------------	-----------------	--------------------

3SB2 Plastik Seri Ø 16 mm - Program



3SB2203-0AC01

Komple Start-Stop Butonları

Siyah Buton	1NC	10	3SB2203-0AB01	197,00	1
Siyah Buton	1NO	10	3SB2202-0AB01	197,00	1
Kırmızı Buton	1NC	10	3SB2203-0AC01	197,00	1
Yeşil Buton	1NO	10	3SB2202-0AE01	197,00	1



3SB2226-0AD01

Komple Işıklı Butonlar Duy ve 24V Ampul Dahil

Kırmızı Buton	1NC	10	3SB2227-0AC01	299,00	1
Sarı Buton	1NO	10	3SB2226-0AD01	299,00	1
Yeşil Buton	1NO	10	3SB2226-0AE01	299,00	1

Komple Mandal Butonlar Kalıcı 0-1

Siyah Buton	1NO	10	3SB2202-2AB01	317,00	1
-------------	-----	----	---------------	--------	---

Komple Mandal Butonlar Kalıcı 1-0-2

Siyah	1NO+1NO	10	3SB2210-2DB01	350,00	1
-------	---------	----	---------------	--------	---

Komple Mandal Butonlar Yaylı 1-0-2

Siyah	1NO+1NO	10	3SB2210-2EB01	350,00	1
-------	---------	----	---------------	--------	---



3SB2224-6BE06

Mantar Buton

Kırmızı kalıcı 1NC		10	3SB2203-1AC01	294,00	1
Sarı "NOT -AUS" taban plakası ile					

Komple Sinyal Lambaları Duy ve 24 V Ampul Dahil

Kırmızı			3SB2224-6BC06	164,00	1
Sarı			3SB2224-6BD06	164,00	1
Yeşil			3SB2224-6BE06	164,00	1
Beyaz			3SB2224-6BG06	164,00	1



3SB2404-0B

Aksesuarlar

Kontak Bloğu	1NO		3SB2404-0B	62,00	1
Kontak Bloğu	1NC		3SB2404-0C	62,00	1
Sinyal lambası duyu	24V Ampul Dahil		3SB2304-2H	66,00	1
Etiket Tutucu			3SB2902-0AB	17,00	1

SIRIUS ACT buton ve sinyal ürünleri

Çift el konsollar ve ayak pedalları

Malzeme Cinsi	Sipariş No	Birim Fiyatı TL	Min. Sipariş Adedi
---------------	------------	-----------------	--------------------



3SU1853-3NB00-1AA1



3SU1950-0HN10-0AA0

SIRIUS 3SU1 Çift El Konsolları ve Aksesuarı

YENİ

Çift-El konsol, Plastik (Butonlar dahil)	3SU1803-3NB00-1AE1	2.960,00	1
Çift-El konsol, Metal (Butonlar dahil)	3SU1853-3NB00-1AA1	5.540,00	1
Çift-El konsol - Metal (Butonlar dahil, ek buton montajı için hazır 4xdelik)	3SU1853-3NB00-1AD1	5.814,00	1
Çift-El konsol ayağı	3SU1950-0HN10-0AA0	7.987,00	1

SIRIUS 3SE2 Ayak Pedalları



3SE2 903-1AA20



3SE2 932-1AB20



3SE2 932-1AA20



3SE2 924-3AA20

Korumasız, Tekli Ayak Pedalı (1NO + 1NC)	3SE2902-0AB20	1.012,00	1
Korumasız, Tekli Ayak Pedalı (2NO + 2NC)	3SE2903-1AB20	1.053,00	1
Metal Korumalı, Tekli Ayak Pedalı (1NO + 1NC)	3SE2902-0AA20	1.487,00	1
Metal Korumalı, Tekli Ayak Pedalı (2NO + 2NC)	3SE2903-1AA20	1.554,00	1
Korumasız, İkili Ayak Pedalı (1NO + 1NC)	3SE2932-0AB20	1.670,00	1
Korumasız, İkili Ayak Pedalı (2NO + 2NC)	3SE2932-1AB20	1.787,00	1
Metal Korumalı, İkili Ayak Pedalı (2NO + 2NC)	3SE2932-1AA20	2.538,00	1
Metal Korumalı, Tekli, 13850'ye Uygun Ayak Pedalı(2NO+2NC)	3SE2924-3AA20	2.571,00	1

SIRIUS emniyet röleleri

3SK1 emniyet röleleri



3SK1111-1AB30



3SK1121-1AB40



3SK1211-1BB40



3SK1220-1AB40



3ZY1212-2BA00

3ZY1212-1BA00



3ZY1212-2DA00

Açıklama	Besleme Gerilimi	Ayarlanabilir Zaman Gecikmesi (sn)	Reset Start	Çıkış		Sipariş No	Birim Fiyatı TL
				Emniyetli	Standart		

SIRIUS 3SK1 Standart Emniyet Röleleri

YENİ

Acil Durdurma, Mekanik Emniyet Şalteri, Manyetik Emniyet Şalteri, Işık Perdesi veya Alan Tarayıcı İzleme

Cat 4/Sil 3/Pl e	24V AC/DC	-	O / D	3NO	1NC	3SK1111-2AB30	1.741,00
Cat 4/Sil 3/Pl e	24V DC	-	O / D	2TR	1TR	3SK1112-2BB40	1.384,00

Acil Durdurma, Mekanik Emniyet Şalteri veya Manyetik Emniyet Şalteri İzleme

Cat 4/Sil 3/Pl e	110-240V AC/DC	-	O / D	3NO	1NC	3SK1111-2AW20	1.856,00
------------------	----------------	---	-------	-----	-----	---------------	----------

SIRIUS 3SK1 Advanced Emniyet Röleleri

YENİ

Çift-EI, Acil Durdurma, Mekanik Emniyet Şalteri, Manyetik Emniyet Şalteri, Işık Perdesi veya Alan Tarayıcı İzleme

Cat 4/Sil 3/Pl e	24V DC	-	O / D	3NO	1NC	3SK1121-2AB40	2.359,00
Cat 4/Sil 3/Pl e	24V DC	-	O / D	3TR	1TR	3SK1122-2AB40	1.660,00
Cat 4/Sil 3/Pl e	24V DC	-	O / D	1TR	-	3SK1120-2AB40	1.415,00
Cat 4/Sil 3/Pl e	24V DC	0,05..3	O / D	2NO-2NO(t)	-	3SK1121-2CB41	2.961,00
Cat 4/Sil 3/Pl e	24V DC	0,5..30	O / D	2NO-2NO(t)	-	3SK1121-2CB42	2.961,00
Cat 4/Sil 3/Pl e	24V DC	5..300	O / D	2NO-2NO(t)	-	3SK1121-2CB44	2.961,00
Cat 4/Sil 3/Pl e	24V DC	0,05..3	O / D	2TR-2TR(t)	-	3SK1122-2CB41	1.773,00
Cat 4/Sil 3/Pl e	24V DC	0,5..30	O / D	2TR-2TR(t)	-	3SK1122-2CB42	1.773,00
Cat 4/Sil 3/Pl e	24V DC	5..300	O / D	2TR-2TR(t)	-	3SK1122-2CB44	1.773,00

SIRIUS 3SK1 Çıkış Genişletme Modülleri

YENİ

Cat 4/Sil 3/Pl e	24V DC	-	-	4NO	1NC	3SK1211-2BB40	1.610,00
Cat 4/Sil 3/Pl e	110-240V AC/DC	-	-	4NO	1NC	3SK1211-2BW20	1.610,00

SIRIUS 3SK1 Giriş Genişletme Modülü

YENİ

2 x 1 Kanal ya da 1 x 2 Kanal İzleme	-	-	-	-	-	3SK1220-2AB40	1.335,00
--------------------------------------	---	---	---	---	---	---------------	----------

SIRIUS 3SK1 Opsiyonel Aksesuarlar

YENİ

Güç kaynağı	-	-	-	-	-	3SK1230-2AW20	1.107,00
Cihaz konnektörü, type 1, 17,5 mm	-	-	-	-	-	3ZY1212-1BA00	170,00
Cihaz konnektörü, type 1, 22,5 mm	-	-	-	-	-	3ZY1212-2BA00	170,00
Cihaz sonlandırma konnektörü, type 1, 22,5 mm	-	-	-	-	-	3ZY1212-2DA00	185,00

NOT: O/D Otomatik veya denetlenen Reset-Start'ı ifade eder.

NOT: Ürün detaylı kullanım kılavuzunu support.industry.siemens.com sitesinde arama kısmına 67585885 yazarak indirebilirsiniz.

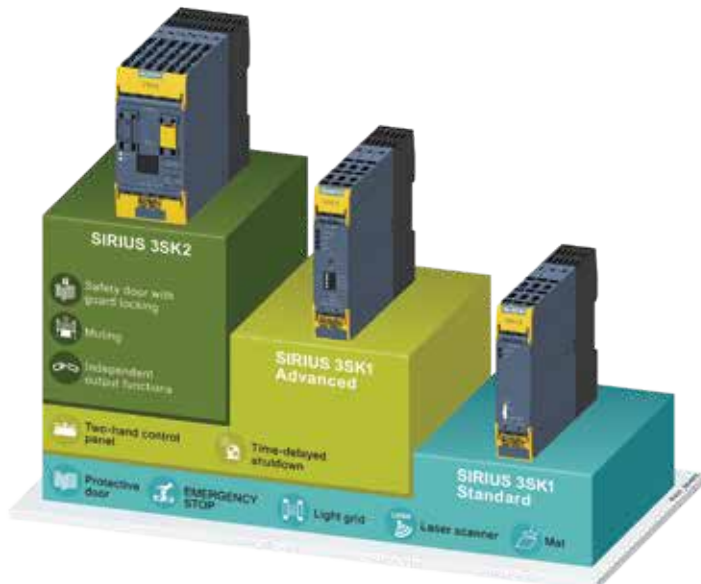

SIRIUS emniyet röleleri

3SK1 emniyet röleleri



3SK2 Ana Modül



3SK2 Yazılım

Malzeme Cinsi	Sipariş No	Birim Fiyatı Euro/Adet
SIRIUS 3SK2 parametrelendirilebilir emniyet röleleri		YENİ

3SK2 Parametrelendirilebilir Emniyet Rölesi 22.5 mm 10 emniyetli giriş, 2 Emniyetli Çıkış, 1 Sinyal Çıkışı	3SK2112-2AA10	215,00
3SK2 Parametrelendirilebilir Emniyet Rölesi 45 mm 20 emniyetli giriş, 4 Emniyetli Çıkış, 2 Sinyal Çıkışı	3SK2122-2AA10	315,00
3SK2 PROFINET Haberleşme Modülü*	3SK2511-2FA10	194,00

* Emniyet rölesi bağlantısı için gerekli 3UF7930-0AA00-0 bağlantı kablosu ayrıca sipariş edilmelidir. Bknz. Sf.47

SIRIUS 3SK2 başlangıç paketi, yazılım ve programlama kablosu

SIRIUS 3SK2 Başlangıç paketi (3SK2 Parametrelendirilebilir Emniyet Rölesi 22,5 mm, USB Programlama Kablosu ve Safety ES Standart Yazılım)	3SK2941-2AA10	556,00
SIRIUS Safety ES Standart Lisans	3ZS1316-5CC10-0YA5	430,00
SIRIUS Safety ES Premium Lisans	3ZS1316-6CC10-0YA5	561,00
PC Bağlantı Kablosu USB	3UF7941-0AA00-0	Bknz. Sayfa 47

SIRIUS 3SK2 bağlantı konnektörleri

22.5mm 3SK2 Parametrelendirilebilir Emniyet Rölesi Genişletme Konnektörü	3ZY1212-2GA00	9,00
45mm 3SK2 Parametrelendirilebilir Emniyet Rölesi Genişletme Konnektörü	3ZY1212-4GA01	12,00

Advanced Modül Genişletme Örneği

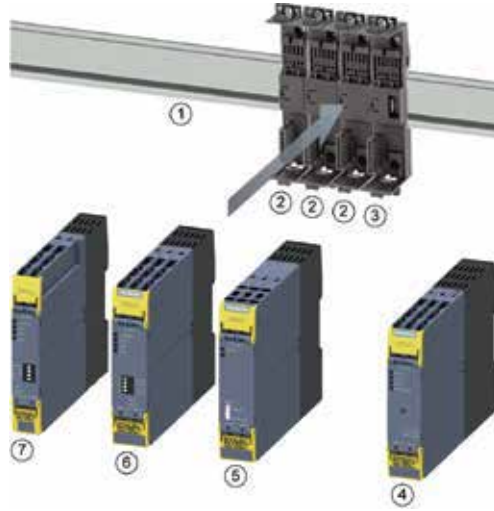

- ① Standart montaj rayı
- ② Cihaz konnektörü
- ③ Cihaz sonlandırma konnektörü
- ④ SIRIUS 3RM1 motor yolverici
- ⑤ SIRIUS 3SK1211 çıkış genişletme
- ⑥ SIRIUS 3SK112 - advanced emniyet rölesi
- ⑦ SIRIUS 3SK1220 giriş genişletme

NOT: 3TK28 serisi ürünlerden 3SK1 serisi ürünlere dönüşüm desteği için 444 0 747 numaralı çağrı merkezimizi arayabilirsiniz.



Aşağıdaki linkten indirebileceğiniz Sirius Safety Integrated Application Manual (SIAM) ile regülasyonlara uygun hazır örnek emniyet devrelerinden faydalanabilirsiniz. Örnek devrelerin kumanda şemalarını, hazır yapılmış örnek programlarını ve emniyet değerlendirme raporlarını ücretsiz olarak indirerek kullanabilirsiniz.

<https://support.industry.siemens.com/cs/document/81366718?caller=view&lc=en-WW>

SIRIUS emniyet şalterleri

SIRIUS 3SE5 menteşe ve mekanik emniyet şalterleri

Açıklama	Kontakt Sayısı	Gövde Tipi	Sipariş No	Birim Fiyatı TL
----------	----------------	------------	------------	-----------------

SIRIUS Menteşe Emniyet Şalterleri

Gövde Genişliği 31mm, Oyuk Milli

Operasyon Açısı 10 Derece, IP 65
Operasyon Açısı 10 Derece, IP 66/67

1NO / 2NC	PLASTİK	3SE5232-0LU21	377,00
1NO / 2NC	METAL	3SE5212-0LU21	453,00

Gövde Genişliği 31mm, Standart Milli

Operasyon Açısı 10 Derece, IP 65
Operasyon Açısı 10 Derece, IP 66/67

1NO / 2NC	PLASTİK	3SE5232-0LU22	377,00
1NO / 2NC	METAL	3SE5212-0LU22	453,00

Gövde Genişliği 40mm, Oyuk Milli

Operasyon Açısı 10 Derece, IP 66/67
Operasyon Açısı 10 Derece, IP 66/67

1NO / 2NC	PLASTİK	3SE5132-0LU21	385,00
1NO / 2NC	METAL	3SE5112-0LU21	472,00

Gövde Genişliği 40mm, Standart Milli

Operasyon Açısı 10 Derece, IP 66/67
Operasyon Açısı 10 Derece, IP 66/67

1NO / 2NC	PLASTİK	3SE5132-0LU22	385,00
1NO / 2NC	METAL	3SE5112-0LU22	547,00

Entegre Menteşeli

Aleminyum Menteşe, Operasyon Açısı 8 Derece, IP 65
Çelik Menteşe, Operasyon Açısı 4 Derece, IP 65

1NO / 2NC	PLASTİK	3SE2283-0GA53	1.689,00
1NO / 2NC	PLASTİK	3SE2283-0GA44	2.523,00

Açıklama	Kontakt Sayısı	LED	Gövde Tipi	Sipariş No	Birim Fiyatı TL
----------	----------------	-----	------------	------------	-----------------

SIRIUS 3SE5 Mekanik Emniyet Şalterleri

Gövde Genişliği 31mm, 360° Döner Kafa, IP 65

Standart Tip
Standart Tip
Standart Tip
Standart Tip
2 LED'li Sarı / Yeşil
2 LED'li Sarı / Yeşil

1NO-1NC		PLASTİK	3SE5232-0RV40	384,00
1NO-2NC		PLASTİK	3SE5232-0QV40	403,00
1NO-1NC		METAL	3SE5212-0RV40	453,00
1NO-2NC		METAL	3SE5212-0QV40	479,00
1NO-1NC	24VDC	PLASTİK	3SE5232-1RV40	547,00
1NO-1NC	24VDC	METAL	3SE5212-1RV40	620,00

Gövde Genişliği 40mm, 360° Döner Kafa, IP 66/67

Standart Tip
Standart Tip
2 LED'li Sarı / Yeşil

1NO-2NC		PLASTİK	3SE5132-0QV20	427,00
1NO-2NC		METAL	3SE5112-0QV10	695,00
1NO-2NC	24VDC	PLASTİK	3SE5132-1QV20	594,00

Gövde Genişliği 50mm, 360° Döner Kafa, IP 66/67

Standart Tip
2 LED'li Sarı / Yeşil

1NO-2NC		PLASTİK	3SE5242-0QV40	450,00
1NO-2NC	24VDC	PLASTİK	3SE5242-1QV40	610,00

Gövde Genişliği 56mm, 360° Döner Kafa, IP 66/67

Standart Tip
2 LED'li Sarı / Yeşil

1NO-2NC		METAL	3SE5122-0QV10	687,00
1NO-2NC	24VDC	METAL	3SE5122-1QV10	861,00

- Mekanik Emniyet şalteri sipariş edildiğinde, siparişe aktuatör dahil değildir.
- Uygulamaya uygun aktuatör 132. sayfadan seçim yapılarak ayrıca sipariş edilmelidir.

SIRIUS emniyet şalterleri

SIRIUS 3SE5 mekanik kilitlemeli emniyet şalterleri ve aktuatörler

Kilitleme Kuvveti	Kontak Sayısı	LED Sarı / Yeşil	Gövde Tipi	Sipariş No	Birim Fiyatı TL
-------------------	---------------	------------------	------------	------------	-----------------

SIRIUS 3SE5 - Mekanik Kilitlemeli Emniyet Şalterleri

24VDC Bobini Enerjilendiğinde Kilidini Açar, 360° Döner Kafa, IP66/67

1300N	1NO/2NC+1NO+2NC	-	PLASTİK	3SE5322-OSD21	1.983,00
2600N	1NO/2NC+1NO+2NC	-	METAL	3SE5312-OSD11	2.601,00
1300N	1NO/2NC+1NO+2NC	24VDC	PLASTİK	3SE5322-1SD21	2.160,00
2600N	1NO/2NC+1NO+2NC	24VDC	METAL	3SE5312-1SD11	2.761,00

24VDC Bobini Enerjilendiğinde Kilidini Açar, 360° Döner Kafa, IP 66/67

1300N	1NO/2NC+1NO+2NC	-	PLASTİK	3SE5322-OSE21	2.314,00
1300N	1NO/2NC+1NO+2NC	24VDC	PLASTİK	3SE5322-1SE21	2.472,00

24VDC Bobini Enerjilendiğinde Kilidini Açar, 360° Döner Kafa, IP66/67, Arkadan Acil Çıkış Butonu

1300N	1NO/2NC+1NO+2NC	-	PLASTİK	3SE5322-OSJ21	3.106,00
1300N	1NO/2NC+1NO+2NC	24VDC	PLASTİK	3SE5322-1SJ21	3.274,00

24VDC Bobini Enerjilendiğinde Kilitler, 360° Döner Kafa, IP66/67

1300N	1NO/2NC+1NO+2NC	-	PLASTİK	3SE5322-OSB21	2.023,00
2600N	1NO/2NC+1NO+2NC	-	METAL	3SE5312-OSB11	2.673,00
1300N	1NO/2NC+1NO+2NC	24VDC	PLASTİK	3SE5322-1SB21	2.218,00
2600N	1NO/2NC+1NO+2NC	24VDC	METAL	3SE5312-1SB11	2.834,00

- Mekanik Kilitlemeli Emniyet şalteri sipariş edildiğinde, siparişe aktuatör **dahil değildir**.
- Uygulamaya uygun aktuatör, aktuatör listesinden ayrıca sipariş edilmelidir.



3SE5322-OSD21



3SE5322-OSE21



3SE5322-OSJ21



3SE5322-OSB21



3SE5000-0AV01



3SE5000-0AV02



3SE5000-0AV03



3SE5000-0AV04



3SE5000-0AV05



3SE5000-0AV07-1AK2



3SE5000-0AW11



3SE5000-0AV08-1AA3

Açıklama	Sipariş No	Birim Fiyatı TL
----------	------------	-----------------

3SE5 Aktuatörler

- Standart Aktuatör, Uzunluk 75,6 mm
Aktuatör, Dikey Sabitleme, Uzunluk 53mm
Aktuatör, Yatay Sabitleme, Uzunluk 47mm
Açılı Aktuatör, Uzunluk 51mm, Şaltere Soldan Açılı Yaklaşım
Açılı Aktuatör, Uzunluk 51mm, Şaltere Sağdan Açılı Yaklaşım
Açılı Aktuatör, Uzunluk 77mm
Açılı Aktuatör (Heavy Duty), Uzunluk 67mm
Plastik Aktuatör, Yatay Sabitleme, Uzunluk 40 mm *

Opsiyonel Aksesuarlar

- Çelik Dil, Aktuatör Giriş Engelleme, 8 Adete Kadar Asma Kilit Asılabilir

Bağlantı Aksesuarları

- Kablo Rakoru (M20 x 1,5)

3SE5000-0AV01	54,00
3SE5000-0AV02	63,00
3SE5000-0AV03	63,00
3SE5000-0AV04	261,00
3SE5000-0AV06	261,00
3SE5000-0AV05	277,00
3SE5000-0AV07-1AK2	594,00
3SE5000-0AW11	32,00

3SE5000-0AV08-1AA3	248,00
--------------------	--------

3SX9926	61,00
---------	-------

* Plastik aktuatör kilitlemeli emniyet şalterleri ile kullanıma uygun **değildir**.

SIRIUS emniyet şalterleri

SIRIUS 3SE6 RF-ID ve manyetik emniyet şalterleri

Açıklama	Tutma Kuvveti	Sipariş No	Birim Fiyatı TL
----------	---------------	------------	-----------------

SIRIUS 3SE6 RFID ve Manyetik Emniyet Şalterleri



RFID Kodlu Şalter (M12 Soketli), IP 69K

Kodlu
Kodlu
Eşsiz Kodlu (Birden çok defa karşılığı öğretilir)
Eşsiz Kodlu (Birden çok defa karşılığı öğretilir)

Yok	3SE6315-0BB01	1.439,00
18N	3SE6315-1BB01	2.008,00
Yok	3SE6315-0BB02	2.119,00
18N	3SE6315-1BB02	2.648,00

RFID Aktuatör

Standart
Standart

Yok	3SE6310-0BC01	278,00
18N	3SE6310-1BC01	871,00

RFID Emniyet Şalteri Bağlantı Kablosu, M12, 8 Kutup

3m
5m
10m

3SX5601-2GA03	344,00
3SX5601-2GA05	377,00
3SX5601-2GA10	486,00



Manyetik (Kodlu) Emniyet Şalterleri (25 x 88), IP 67

YENİ

Manyetik Şalter

Manyetik şalter, M8 Soketli, 4 Kutup ve LED'li (2NC Kontak)
Manyetik şalter, 3m Kablolu (2NC + 1NC Kontak)

3SE6614-4CA01	927,00
3SE6617-2CA04	853,00

Aktuatör

Aktuatör

3SE6714-2CA	167,00
-------------	--------

Bağlantı Kablosu

3SE66 M8 Soket için 5m Uzatma Kablosu

3SX5601-3GA05	277,00
---------------	--------



Manyetik (Kodlu) Emniyet Şalterleri (25x36) , IP 67

YENİ

Manyetik Şalter

Manyetik şalter, 8mm, 6 Kutup Catch Bağlantı (2NC + 1NC Kontak)
Manyetik şalter, 3m Kablolu (2NC + 1NC Kontak)

3SE6617-3CA01	863,00
3SE6617-3CA04	845,00

Aktuatör

Aktuatör

3SE6714-3CA	167,00
-------------	--------

Bağlantı Kablosu

3SE66 Catch Bağlantı 5m Uzatma Kablosu

3SX5601-4GA05	344,00
---------------	--------



- 3SE6 31-RFID ya da 3SE6 Manyetik emniyet şalterleri EN ISO 13849-1'e göre Pl e, EN 62061'e göre Sil 3 ve EN 954-1'e göre Cat 4'e kadar olan uygulamalarda kullanılabilir.
- RFID ve Manyetik Emniyet şalteri seti, aktuatör ve şalterden oluşmaktadır. Aynı ayrı sipariş edilmelidir.

SIRIUS emniyet şalterleri

SIRIUS 3SE7 ipli acil durdurma ve bant kaydı şalterleri

Halat Uzunluğu 25 m'ye kadar

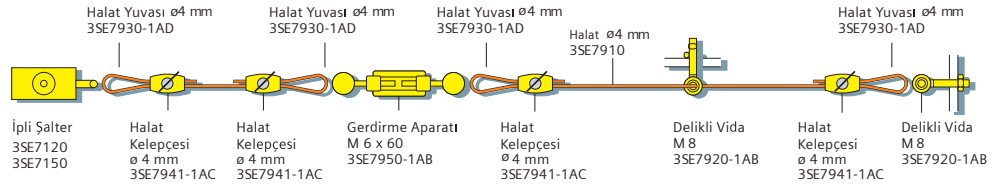

Halat Uzunluğu 50 m'ye kadar

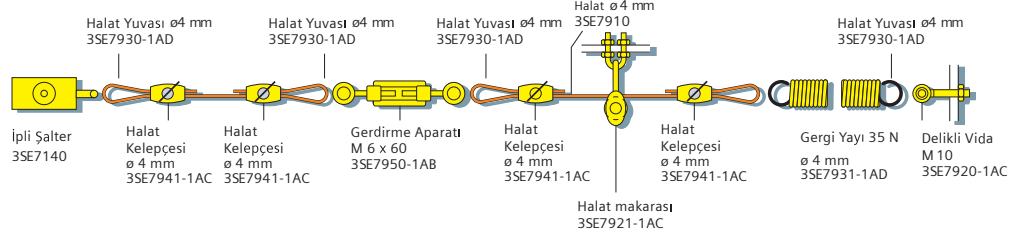

Halat Uzunluğu 2x75 m

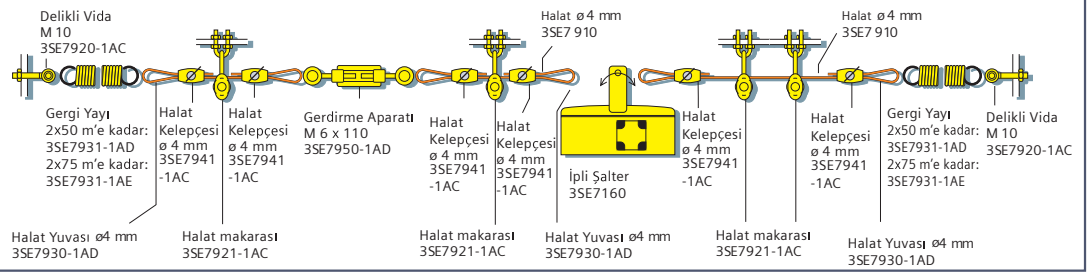

• Halat uzunluğu 25'den büyük olduğunda gergi yayı kullanılmalıdır.



3SE7150-1BD00

3SE7120-1BH00



3SE7150-1BD04

3SE7140-1BF00



3SE7141-1EG10



3SE7910-3AA 3SE7941-1AC



3SE7931-1AD 3SE7950-1AB



3SE7921-1AC 3SE7921-1AA



3SE7920-1AB 3SE7930-1AD



3SE7310-1AE00

Açıklama

Sipariş No

Birim Fiyatı TL

SIRIUS 3SE7 İpli Acil Durdurma Şalterleri, Metal Gövde

10m'ye kadar, 2NC kontak, Sarı kapaklı, IP65, Kilitlemeli ve buton resetli
 10m'ye kadar, 2NC+1NO kontak, Sarı kapaklı, IP65, Kilitlemeli ve buton resetli
 25m'ye kadar, 1NC+1NO kontak, IP65, Kilitlemeli ve buton resetli
 25m'ye kadar, 2NC+1NO kontak, Sarı kapaklı, IP65, Kilitlemeli ve buton resetli
 25m'ye kadar, 1NO+1NC kontak, 24VDC LED'li, IP65, Kilitlemeli ve buton resetli
 50m'ye kadar, 1NO+1NC kontak, IP65, Kilitlemeli ve buton resetli
 50m'ye kadar, 2NC kontak, IP65, Kilitlemeli ve buton resetli
 75m'ye kadar, 3NC+1NO kontak, Entegre Acil Durdurma Butonu, IP67
 2X75m'ye kadar, İki Yönlü, 2NC + 2NO kontak, IP 65, Kilitlemeli ve buton resetli

3SE7120-1BF00	1.648,00
3SE7120-1BH00	1.808,00
3SE7150-1BD00	1.648,00
3SE7150-1BH00	1.808,00
3SE7150-1BD04	2.607,00
3SE7140-1BD00	3.828,00
3SE7140-1BF00	3.828,00
3SE7141-1EG10	3.300,00
3SE7160-1AE00	4.092,00

Aksesuarlar

10m Çelik Halat
 20m Çelik Halat
 50m Çelik Halat
 Kablo Kelepçesi, Oval, 2x Ø4 mm
 Gergi Yayı, 35N, 50m'ye Kadar olan Bağlantılarda
 Gergi Yayı, 35N'dan Büyük Uygulamalarda, 2x75m'ye Kadar olan Bağlantılarda
 Gerdirme Aparatı, ön gergiyi hassas ayarlama, M6 x 60
 Gerdirme Aparatı, ön gergiyi hassas ayarlama, M6 x 110
 Halat Makarası, Halatın yönünü değiştirmek için kullanılır, Ø4 mm
 Halat Makarası Sabitleme Aparatı
 Delikli Vida, M8, Halatı Sabitlemek için kullanılır
 Halat Yuvası, halat yönü değişimi ve sabitleme noktalarında güçlendirilmiş iletim için, Ø4mm

3SE7910-3AA	569,00
3SE7910-3AC	1.125,00
3SE7910-3AH	2.809,00
3SE7941-1AC	107,00
3SE7931-1AD	249,00
3SE7931-1AE	282,00
3SE7950-1AB	125,00
3SE7950-1AD	344,00
3SE7921-1AC	138,00
3SE7921-1AA	37,00
3SE7920-1AB	84,00
3SE7930-1AD	22,00

Bant Kaydı Şalteri, Metal Gövde

2NO + 2NC Kontak, IP 65
 2NO + 2NC Kontak, IP 65, 24VDC LED'li

3SE7310-1AE00	5.288,00
3SE7310-1AE04	6.214,00

SIRIUS nihayet şalterleri

SIRIUS 3SE5 nihayet şalterleri

Açıklama	Res. No	Sipariş No	Birim Fiyatı TL	Min. Sipariş Adedi
----------	---------	------------	-----------------	--------------------

31 mm Komple Set, 1NO-1NC Ani Hareketli Kontak

Plastik Gövde



1 2 3



4 5 6

Dikey teflon buton tahrikli
Dikey plastik makara (10 mm çap) tahrikli
Plastik makara (13 mm çap) kollu tahrikli
Köşegen plastik makara (13 mm çap) tahrikli
Kol uzunluğu ayarlanabilir sağ-sol plastik makara (19 mm çap) tahrikli
Sağ-sol plastik makara (19 mm çap) tahrikli, kol uzunluğu 21 mm
Spiral yay tahrikli
Kol uzunluğu ayarlanabilir alüminyum çubuk (200 mm) tahrikli

1	3SE5232-OCC05	172,00	1
2	3SE5232-OHD03	216,00	1
3	3SE5232-OHE10	248,00	1
4	3SE5232-OHF10	248,00	1
5	3SE5232-OHK50	291,00	1
6	3SE5232-OHK21	255,00	1
7	3SE5232-OHR01	316,00	1
8	3SE5232-OHK80	307,00	1

Metal Gövde



7 8 9



10

Dikey teflon buton tahrikli
Dikey paslanmaz çelik buton tahrikli
Dikey plastik makara (10 mm çap) tahrikli
Plastik makara (13 mm çap) kollu tahrikli
Köşegen plastik makara (13 mm çap) tahrikli
Sağ-sol plastik makara (19 mm çap) tahrikli
Kol uzunluğu ayarlanabilir (delikli) sağ-sol plastik makara (19 mm çap) tahrikli
Kol uzunluğu ayarlanabilir sağ-sol plastik makara (19 mm çap) tahrikli

1	3SE5212-OCC05	233,00	1
10	3SE5212-OCB01	286,00	1
2	3SE5212-OCB03	277,00	1
3	3SE5212-OCE10	294,00	1
4	3SE5212-OCF10	294,00	1
6	3SE5212-OCK21	303,00	1
9	3SE5212-OCK60	370,00	1
5	3SE5212-OCK50	352,00	1

40 mm Komple Set, 1NO-1NC Ani Hareketli Kontak

Plastik Gövde



12 13 14



15 16 17

Dikey paslanmaz çelik buton tahrikli
Dikey plastik buton tahrikli
Dikey plastik makara (13 mm çap) tahrikli
Plastik makara (22 mm çap) kollu tahrikli
Köşegen plastik makara (22 mm çap) tahrikli
Sağ-sol plastik makara (19 mm çap) tahrikli, kol uzunluğu 27 mm
Spiral yay tahrikli
Kol uzunluğu ayarlanabilir (delikli), sağ-sol plastik makara (19 mm çap) tahrikli
Kol uzunluğu ayarlanabilir sağ-sol plastik makara (19 mm çap) tahrikli
Kol uzunluğu ayarlanabilir alüminyum çubuk (200 mm) tahrikli

12	3SE5132-OCB01	250,00	1
13	3SE5132-OCC03	261,00	1
14	3SE5132-OCB05	286,00	1
15	3SE5132-OCE05	311,00	1
16	3SE5132-OCF05	311,00	1
17	3SE5132-OCJ01	336,00	1
18	3SE5132-OCR01	336,00	1
19	3SE5132-OCJ60	385,00	1
20	3SE5132-OCJ50	361,00	1
23	3SE5132-OCJ80	377,00	1

Metal Gövde



18 19 20



21 22 23

Dikey paslanmaz çelik buton tahrikli
Dikey paslanmaz çelik makara (13 mm çap) tahrikli
Plastik makara (22 mm çap) kollu tahrikli
Köşegen plastik makara (22 mm çap) tahrikli
Sağ-sol metal makara (19 mm çap) tahrikli, kol uzunluğu 27 mm
Spiral yay tahrikli
Sağ-sol plastik makara (19 mm çap) tahrikli, kol uzunluğu 27 mm
Kol uzunluğu ayarlanabilir (delikli), sağ-sol plastik makara (19 mm çap) tahrikli
Kol uzunluğu ayarlanabilir sağ-sol plastik makara (19 mm çap) tahrikli
Kol uzunluğu ayarlanabilir alüminyum çubuk (200 mm) tahrikli

21	3SE5112-OCC02	426,00	1
22	3SE5112-OCB02	477,00	1
15	3SE5112-OCE01	410,00	1
16	3SE5112-OCF01	410,00	1
17	3SE5112-OCH02	533,00	1
18	3SE5112-OCR01	403,00	1
17	3SE5112-OCH01	458,00	1
19	3SE5112-OCH60	502,00	1
20	3SE5112-OCH50	483,00	1
23	3SE5112-OCH80	511,00	1

• Aksesuarlar ve yedek kısımları 137. sayfadan seçebilirsiniz.

SIRIUS nihayet şalterleri

SIRIUS 3SE5 nihayet şalterleri

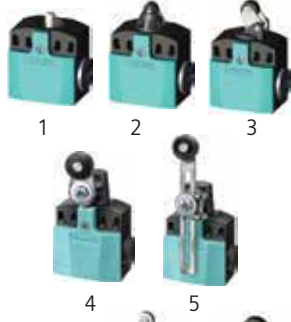

50 mm Komple Set, 1NO-1NC Ani Hareketli Kontak

Plastik Gövde

Dikey teflon buton tahrikli
Dikey plastik makara (10 mm çap) tahrikli
Plastik makara (13 mm çap) kollu tahrikli
Sağ-Sol plastik makara (19 mm çap) tahrikli
Kol uzunluğu ayarlanabilir sağ-sol plastik makara (19 mm çap) tahrikli

Res. No	Sipariş No	Birim Fiyatı TL	Min. Sipariş Adedi
1	3SE5242-OCC05	216,00	1
2	3SE5242-OHD03	262,00	1
3	3SE5242-OHE10	292,00	1
4	3SE5242-OHK21	299,00	1
5	3SE5242-OHK50	338,00	1



56 mm Komple Set, 1NO-1NC Ani Hareketli Kontak

Metal Gövde

Dikey paslanmaz çelik buton tahrikli
Dikey paslanmaz çelik makara (13 mm çap) tahrikli
Plastik makara (22 mm çap) kollu tahrikli
Köşegen plastik makara (22 mm çap) tahrikli
Spiral yay tahrikli
Sağ-Sol plastik makara (19 mm çap) tahrikli, kol uzunluğu 27 mm
Kol uzunluğu ayarlanabilir (delikli), sağ-sol plastik makara (19 mm çap) tahrikli
Kol uzunluğu ayarlanabilir alüminyum çubuk (200 mm) tahrikli
Dikey paslanmaz çelik buton tahrikli
Sağ-sol plastik makara (19 mm çap) tahrikli (çift makara, çift kol)
Sağ-sol çelik makara tahrikli, kol uzunluğu 27 mm
Kol uzunluğu ayarlanabilir sağ-sol plastik makara (19 mm çap) tahrikli

Res. No	Sipariş No	Birim Fiyatı TL	Min. Sipariş Adedi
6	3SE5122-OCC02	426,00	1
7	3SE5122- OCD02	477,00	1
8	3SE5122-OCE01	403,00	1
9	3SE5122-OCF01	403,00	1
10	3SE5122-OCR01	403,00	1
11	3SE5122-OCH01	453,00	1
12	3SE5122-OCH60	502,00	1
13	3SE5122-OCH80	511,00	1
14	3SE5122-OCB01	324,00	1
15	3SE5122-OCT11	752,00	1
11	3SE5122-OCH02	533,00	1
16	3SE5122-OCH50	483,00	1



30 mm Kompakt Komple Set, 1NO-1NC Ani Hareketli Kontak

Metal Gövde

Dikey buton tahrikli
Dikey seviyesi ayarlanabilir buton tahrikli (M12x1)
Dikey makara tahrikli
Sağ-Sol makara tahrikli
Dikey buton tahrikli

Res. No	Sipariş No	Birim Fiyatı TL	Min. Sipariş Adedi
17	3SE5413-OCC20-1EA2	406,00	1
18	3SE5413-OCC21-1EA2	457,00	1
19	3SE5413- OCD20-1EA2	425,00	1
20	3SE5413- OCN20-1EA2	446,00	1
21	3SE5413- OCC22-1EA2	457,00	1



30 mm Açık Tip Nihayet Şalteri

Teflon buton tahrikli, 1NO/1NC, IP 20, 30 mm
Teflon buton tahrikli, 1NO/2NC, IP 10, 30 mm

Res. No	Sipariş No	Birim Fiyatı TL	Min. Sipariş Adedi
22	3SE5250-OCC05	176,00	1
-	3SE5250-OLC05	176,00	1

• Aksesuarlar ve yedek kafaları 137. sayfadan seçebilirsiniz.

SIRIUS nihayet şalterleri

SIRIUS 3SE5 nihayet şalterleri aksesuarlar



SIRIUS 3SE5 Kafalar

Res. No	Sipariş No	Birim Fiyatı TL	Min. Sipariş Adedi
1	3SE5000-0AC30	37,00	1
2	3SE5000-0AB01	63,00	1
3	3SE5000-0AD03	50,00	1
3	3SE5000-0AD04	127,00	1
4	3SE5000-0AD10	103,00	1
4	3SE5000-0AD11	181,00	1
5	3SE5000-0AE10	80,00	1
6	3SE5000-0AF10	80,00	1
7	3SE5000-0AR01	148,00	1
8	3SE5000-0AC02	169,00	1
9	3SE5000-0AD02	216,00	1
10	3SE5000-0AE01	149,00	1
6	3SE5000-0AF01	149,00	1
7	3SE5000-0AR02	228,00	1



SIRIUS 3SE5 Sağ-Sol Açısal Hareketli Kafalar

Res. No	Sipariş No	Birim Fiyatı TL	Min. Sipariş Adedi
11	3SE5000-0AK00	54,00	1
11	3SE5000-0AH00	159,00	1
12	3SE5000-0AA21	37,00	1
13	3SE5000-0AA22	108,00	1
14	3SE5000-0AA15	66,00	1
15	3SE5000-0AA60	93,00	1
16	3SE5000-0AA50	71,00	1
17	3SE5000-0AA80	87,00	1



SIRIUS 3SE5 Kontak Blokları

Res. No	Sipariş No	Birim Fiyatı TL	Min. Sipariş Adedi
-	3SE5000-0BA00	145,00	1
-	3SE5000-0CA00	136,00	1
-	3SE5000-0CA00-1AC1	479,00	1
-	3SE5000-0KA00	160,00	1
-	3SE5000-0LA00	149,00	1
-	3SE5000-0MA00	149,00	1

Kablo Bağlantı Aksesuarları

Res. No	Sipariş No	Birim Fiyatı TL	Min. Sipariş Adedi
1	3SY3127	176,00	1
1	3SY3128	200,00	1
2	3SX9926	61,00	1

* SIRIUS 3SE5250 Açık tip şalterler ve 3SE5413 Kompakt nihayet şalterleri ile kullanıma uygun değildir.

SIRIUS sinyal kolonları

SIRIUS 8WD sinyal kolonları

8WD 50 mm Sinyal Kolonları

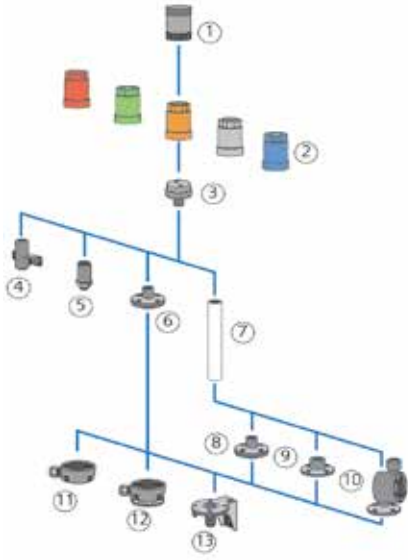

8WD 70 mm Sinyal Kolonları

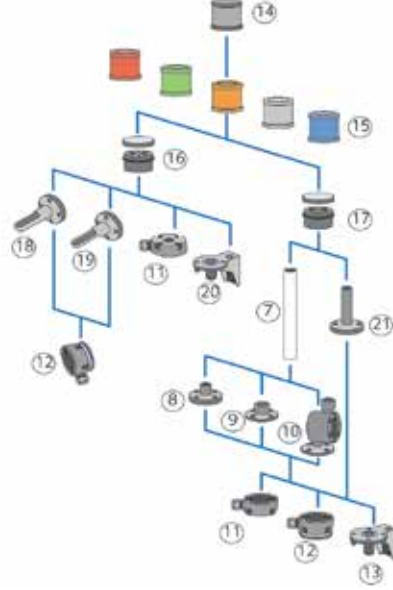

8WD Tekli Sinyal Kolonları

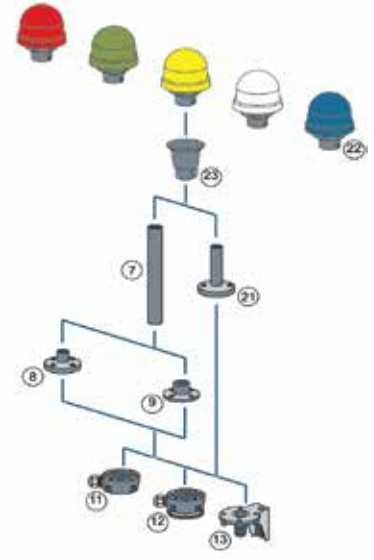

Açıklama	Simge No	Sipariş No	Birim Fiyatı TL
----------	----------	------------	-----------------

Korna



8WD4420-0FA

80 db, 24VAC/DC, 50mm
 80 db, 230VAC, 50 mm
 85 dB, Pals ya da sürekli ton ayarlanabilir 24VAC/DC, 70mm
 100 dB, 8 Tonlu, Ses ayarlanabilir 230VAC, 70mm
 100 dB, 8 Tonlu, Ses ayarlanabilir 24VAC/DC, 70mm
 108 dB, IP 40, 24V DC, 70mm

1	8WD4220-0FA	715,00
1	8WD4250-0FA	808,00
14	8WD4420-0FA	708,00
14	8WD4450-0EA2	1.141,00
14	8WD4420-0EA2	1.027,00
14	8WD4420-0EA	720,00

Entegre LED'li Sinyal Elemanı, 24VAC/DC, IP 65



8WD4220-5AC

Kalıcı Işıklı, Kırmızı, 50mm
 Kalıcı Işıklı, Yeşil, 50mm
 Kalıcı Işıklı, Sarı, 50mm
 Kalıcı Işıklı, Şeffaf, 50 mm
 Kalıcı Işıklı, Mavi, 50mm

2	8WD4220-5AB	890,00
2	8WD4220-5AC	890,00
2	8WD4220-5AD	890,00
2	8WD4220-5AE	890,00
2	8WD4220-5AF	890,00



8WD4420-5AB

Kalıcı Işıklı, Kırmızı, 70mm
 Kalıcı Işıklı, Yeşil, 70mm
 Kalıcı Işıklı, Sarı, 70mm
 Kalıcı Işıklı, Şeffaf, 70mm
 Kalıcı Işıklı, Mavi, 70mm

15	8WD4420-5AB	715,00
15	8WD4420-5AC	715,00
15	8WD4420-5AD	715,00
15	8WD4420-5AE	763,00
15	8WD4420-5AF	763,00

Flaşör Tip, Kırmızı, 70mm
 Flaşör Tip, Yeşil, 70mm
 Flaşör Tip, Sarı, 70mm

15	8WD4420-5BB	946,00
15	8WD4420-5BC	946,00
15	8WD4420-5BD	946,00

BA15d Akkor Lamba/ LED Uyumlu (LED ya da Akkor Lamba Ayrı Sipariş Edilir) Sinyal Elemanı , 12-230VAC-DC



8WD4400-1AD

Kalıcı Işıklı, Kırmızı, 70mm
 Kalıcı Işıklı, Yeşil, 70mm
 Kalıcı Işıklı, Sarı, 70mm
 Kalıcı Işıklı, Şeffaf, 70mm
 Kalıcı Işıklı, Mavi, 70mm

15	8WD4400-1AB	373,00
15	8WD4400-1AC	373,00
15	8WD4400-1AD	373,00
15	8WD4400-1AE	373,00
15	8WD4400-1AF	373,00

- Conta dahildir. Maksimum 5 elemana kadar bağlantı yapılabilir. IP65 korumalıdır.
- Montaj elemanları ve diğer aksesuarları 163. sayfadan seçim yapabilirsiniz.

SIRIUS sinyal kolonları

SIRIUS 8WD tekli sinyal kolonları ve aksesuarlar

Açıklama	Simge No	Sipariş No	Birim Fiyatı TL
----------	----------	------------	-----------------

Entegre LED'li Tekli Sinyal Lambası, 24VAC/DC, IP 65

Kalıcı Işıklı, Kırmızı	22	8WD5320-5AB	1.296,00
Kalıcı Işıklı, Yeşil	22	8WD5320-5AC	1.296,00
Kalıcı Işıklı, Sarı	22	8WD5320-5AD	1.296,00



8WD5320-5AB



8WD4408-0AA

BA15d Akkor Lamba/ LED Uyumlu (LED ya da Akkor Lamba Ayrı Sipariş Edilir) , Tekli Sinyal Lambası , 12-230VAC-DC, IP 65

Kalıcı Işıklı, Kırmızı	22	8WD5300-1AB	494,00
Kalıcı Işıklı, Yeşil	22	8WD5300-1AC	494,00
Kalıcı Işıklı, Sarı	22	8WD5300-1AD	494,00
Kalıcı Işıklı, Şeffaf	22	8WD5300-1AE	494,00
Kalıcı Işıklı, Mavi	22	8WD5300-1AF	494,00

Bağlantı Elemanları

Boruya ve zemine montaj bağlantı elemanı (alt-üst sabitleme), 50 mm	3	8WD4208-0AA	429,00
Braket ve zemine montaj bağlantı elemanı (alt-üst sabitleme), 70 mm	16	8WD4408-0AB	417,00
Boruya montaj bağlantı elemanı (alt-üst sabitleme), 70 mm	17	8WD4408-0AA	422,00
Tekli sinyal lambası boruya montaj elemanı	23	8WD5308-0EG	132,00



8WD4208-0CD



8WD4208-0EH

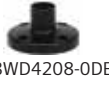

8WD4208-0DE



8WD4308-0CA



8WD4308-0CB



8WD4408-0CD



8WD4308-0DB



8WD4308-0EE



8WD4408-0DF



8WD4308-0DC



8WD4308-0DD



8WD4308-0DA



8WD4308-0DE



8WD4408-0CC

Montaj Elemanları

Duvara bağlantı braketi, plastik, ayaksız ve borusuz montaj, 50 mm'e uyumlu	4	8WD4208-0CD	176,00
Deliğe(M18) bağlantı elemanı, metal, ayaksız ve borusuz montaj, 50 mm'e uyumlu	5	8WD4208-0EH	181,00
Borusuz bağlantı için plastik bağlantı ayağı , 50mm'e uyumlu	6	8WD4208-0DE	321,00
Duvara bağlantı braketi (tek yönlü), ayaksız ve borusuz montaj, 70mm'e uyumlu	18	8WD4308-0CA	241,00
Duvara bağlantı braketi (çift yönlü), ayaksız ve borusuz montaj, 70mm'e uyumlu	19	8WD4308-0CB	255,00
Temel montaj braketi, ayaksız ve borusuz montaj, 70mm'e uyumlu	20	8WD4408-0CD	183,00
Boru (uzunluk 150 mm), 50 mm ve 70 mm'e uyumlu	7	8WD4308-0EE	350,00
Boru (uzunluk 250 mm), 50 mm ve 70 mm'e uyumlu	7	8WD4308-0EA	237,00
Boru (uzunluk 400 mm), 50 mm ve 70 mm'e uyumlu	7	8WD4308-0EB	324,00
Boru (uzunluk 1000 mm), 50 mm ve 70 mm'e uyumlu	7	8WD4308-0ED	755,00
Boru ile bağlantı için plastik bağlantı ayağı, 50 mm ve 70 mm'e uyumlu	8	8WD4308-0DB	215,00
Boru (>400 mm) ile bağlantı için metal bağlantı ayağı, 50 mm ve 70mm'e uyumlu	9	8WD4308-0DC	453,00
Boru ile bağlantı için açısı (7,5°'lik artışlarla) ayarlanabilir plastik bağlantı ayağı, 50 mm ve 70 mm'e uyumlu	10	8WD4408-0DF	784,00
100 mm borulu montaj ayağı, 70 mm'e uyumlu	21	8WD4308-0DA	376,00
Soket, yandan kablo çıkışlı 50 mm ve 70 mm'e uyumlu	11	8WD4308-0DD	337,00
Soket , yandan kablo çıkışlı, manyetik sabitleme, 50mm ve 70mm'e uyumlu	12	8WD4308-0DE	880,00
Ayakla bağlantı için braket, 50 mm ve 70 mm'e uyumlu	13	8WD4408-0CC	183,00

BA 15d Akkor Lamba, BA 15d LED

24VAC/DC Akkor Lamba	-	8WD4328-1XX	61,00
230VAC/DC Akkor Lamba	-	8WD4358-1XX	66,00
Kırmızı LED 24VAC/DC	-	8WD4428-6XB	458,00
Yeşil LED 24VAC/DC	-	8WD4428-6XC	458,00
Sarı LED 24VAC/DC	-	8WD4428-6XD	458,00
Şeffaf LED 24VAC/DC	-	8WD4428-6XE	511,00
Mavi LED 24VAC/DC	-	8WD4428-6XF	511,00



8WD4428-6XE

SIRIUS röleler

3RS7 interface dönüştürücüler



3RS7020-1ET00



3RS7003-1AE00



3RS7005-1FW00



3RQ3900-0A



3RQ3901-0B



3RQ3902-0A

Giriş	Çıkış	Besleme Gerilimi	Sipariş No	Birim Fiyatı TL	Min. Sipariş Adedi
-------	-------	------------------	------------	-----------------	--------------------

Tekli Sinyal Dönüştürücüler, 2 Yollu Yalıtım, Pasif

YENİ

4..20mA	4..20mA	-	3RS7020-1ET00	1.353,00	1
---------	---------	---	---------------	----------	---

Tekli Sinyal Dönüştürücüler, 3 Yollu Yalıtım, Aktif

YENİ

0..10V	0..10V	24VAC/DC	3RS7000-1AE00	1.373,00	1
0..20mA	0..10V	24VAC/DC	3RS7002-1AE00	1.373,00	1
4..20mA	0..10V	24VAC/DC	3RS7003-1AE00	1.373,00	1
0..10V	0..20mA	24VAC/DC	3RS7000-1CE00	1.373,00	1
0..20mA	0..20mA	24VAC/DC	3RS7002-1CE00	1.373,00	1
4..20mA	0..20mA	24VAC/DC	3RS7003-1CE00	1.373,00	1
0..10V	4..20mA	24VAC/DC	3RS7000-1DE00	1.373,00	1
0..20mA	4..20mA	24VAC/DC	3RS7002-1DE00	1.373,00	1
4..20mA	4..20mA	24VAC/DC	3RS7003-1DE00	1.373,00	1

Çoklu Sinyal Dönüştürücüler, 3 Yollu Yalıtım, Aktif

YENİ

DIP Sviç ile Giriş / Çıkış Set Etme

0..10V, 0..20mA, 4..20mA	0..10V, 0..20mA, 4..20mA	24..240VAC/DC	3RS7005-1FW00	2.503,00	1
0..10V, 0..20mA, 4..20mA	0..50Hz, 0..100Hz, 0..1kHz, 0..10kHz	24..240VAC/DC	3RS7005-1KW00	2.899,00	1

DIP Sviç ile Giriş / Çıkış Set Etme, Manuel / Otomatik Seçim, Potansiyometre ile Çıkış Ayarlama

0..10V, 0..20mA, 4..20mA	0..10V, 0..20mA, 4..20mA	24..240VAC/DC	3RS7025-1FW00	3.222,00	1
--------------------------	--------------------------	---------------	---------------	----------	---

Universal Çoklu Sinyal Dönüştürücüler, Aktif

YENİ

DIP Sviç ile Giriş / Çıkış Set Etme

0..60mV, 0..100mV, 0..300mV, 0..500mV, 0..1V, 0..2V, 0..5V, 0..10V, 0..20V, 2..10V, 0..5mA, 0..10mA, 0..20mA, 4..20mA, -5..+5mA, -20..+20mA	0..10V, 0..20mA, 4..20mA	24..240VAC/DC	3RS7006-1FW00	3.082,00	1
--	--------------------------	---------------	---------------	----------	---

Aksesuarlar

YENİ

Galvanik İzolasyon Plakası

Farklı potansiyele sahip cihazlar yan yana kullanıldığında elektriksel izolasyonu sağlamak için kullanılır

3RQ3900-0A	31,00	10
------------	-------	----

Bağlantı Köprüleri

2 Kutup
4 Kutup
8 Kutup
16 Kutup

3RQ3901-0A	14,00	10
3RQ3901-0B	22,00	10
3RQ3901-0C	37,00	10
3RQ3901-0D	61,00	10

Etiketler

5x5 mm

3RQ3902-0A	2,00	2000
------------	------	------

SIRIUS röleler

3RQ3 kuplaj röleleri



3RQ3018-1AB0



3RQ3118-1AB0



3RQ3052-1SM4



3RQ3900-0A



3RQ3901-0B



3RQ3902-0A

Açıklama	Besleme Gerilimi	Sipariş No	Birim Fiyatı TL	Min. Sipariş Adedi
----------	------------------	------------	-----------------	--------------------

Kuplaj Röleleri, Enversör Çıkışlı

YENİ

Çıkış Kuplaj Röleleri

1CO, Termal akım 6A
1CO, Termal akım 6A
1CO, Termal akım 6A

24VDC	3RQ3018-2AM08-0AA0	194,00	5
24VAC/DC	3RQ3018-1AB00	275,00	5
230VAC/DC	3RQ3018-1AF00	292,00	5

Giriş Kuplaj Röleleri

1CO, Termal akım 6A
1CO, Termal akım 6A

24VAC/DC	3RQ3038-1AB00	318,00	5
230VAC/DC	3RQ3038-1AF00	372,00	5

Kuplaj Röleleri Soketli Tip, Enversör Çıkışlı

YENİ

Çıkış Kuplaj Röleleri

1CO, Termal akım 6A
1CO, Termal akım 6A
1CO, Termal akım 6A

24VAC/DC	3RQ3118-1AB00	203,00	5
230VAC/DC	3RQ3118-1AF00	264,00	5
24VDC	3RQ3118-1AM00	175,00	5

Kuplaj Röleleri Transistör Çıkışlı

YENİ

Çıkış Kuplaj Röleleri

Akım taşıma kapasitesi DC/1mA..0,5A
Akım taşıma kapasitesi DC/1mA..2A
Akım taşıma kapasitesi AC/5mA..2A
Akım taşıma kapasitesi DC/5mA..5A
Akım taşıma kapasitesi DC/1mA..3A

11..30VDC	3RQ3050-1SM50	499,00	5
11..30VDC	3RQ3052-1SM40	519,00	5
11..30VDC	3RQ3052-1SM50	717,00	5
11..30VDC	3RQ3055-1SM30	499,00	5
110..230VAC/DC	3RQ3053-1SG30	536,00	5

Giriş Kuplaj Röleleri

Akım taşıma kapasitesi DC/10mA..0,5A
Akım taşıma kapasitesi DC/10mA..0,5A

11..30VAC/DC	3RQ3070-1SB30	590,00	5
110..230VAC/DC	3RQ3070-1SG30	636,00	5

Aksesuarlar

YENİ

Galvanik İzolasyon Plakası

Farklı potansiyele sahip cihazlar yan yana kullanıldığında elektriksel izolasyonu sağlamak için kullanılır

3RQ3900-0A	31,00	10
------------	-------	----

Bağlantı Köprüleri

2 Kutup
4 Kutup
8 Kutup
16 Kutup

3RQ3901-0A	14,00	10
3RQ3901-0B	22,00	10
3RQ3901-0C	37,00	10
3RQ3901-0D	61,00	10

Etiketler

5x5 mm
6X12 mm

3RQ3902-0A	2,00	2000
3RQ3902-0B	3,00	1200

3RQ3118 Soketli Tip Kuplaj Röleleri için Yedek Röle

3RQ3118-.AM00 için yedek röle
3RQ3118-.AB00 için yedek röle
3RQ3118-.AF00 için yedek röle

3TX7014-7BM00	98,00	15
3TX7014-7BQ00	98,00	15
3TX7014-7BP00	136,00	15

SIRIUS röleler

LZ kuplaj röleleri



LZX:PT570024



LZS:PT78720



LZX:RT424730



LZS:RT78726



LZX:MT321024



LZS:MT78750



LZS:RT17040



LZS:PT17024



LZS:PTML0024

Açıklama	Besleme Gerilimi	Sipariş No	Birim Fiyatı TL	Min. Sipariş Adedi
----------	------------------	------------	-----------------	--------------------

PT Serisi Ürünler

PT Röle, 2CO Enversör Kontak, 8 Pin

230 VAC	LZX:PT270730	82,00	1
---------	--------------	-------	---

PT Röle, 3CO Enversör Kontak, 11 Pin

24VDC	LZX:PT370024	74,00	1
24 VAC	LZX:PT370524	74,00	1
115 VAC	LZX:PT370615	85,00	1
230 VAC	LZX:PT370730	85,00	1

PT Röle, 4CO Enversör Kontak, 14 Pin

24 VDC	LZX:PT570024	75,00	1
24 VAC	LZX:PT570524	75,00	1
115 VAC	LZX:PT570615	87,00	1
230 VAC	LZX:PT570730	87,00	1

PT Soket

8 Pinli için soket

LZS:PT78720	52,00	1
-------------	-------	---

11 Pinli için soket

LZS:PT78730	52,00	1
-------------	-------	---

14 Pinli için soket

LZS:PT78740	52,00	1
-------------	-------	---

RT Serisi Ürünler

RT Röle, 1CO Enversör Kontak, 8 Pin

24 VDC	LZX:RT314024	52,00	1
24 VAC	LZX:RT314524	52,00	1
230 VAC	LZX:RT314730	87,00	1

RT Röle, 2CO Enversör Kontak, 8 Pin

24VDC	LZX:RT424024	60,00	1
24 VAC	LZX:RT424524	60,00	1
230 VAC	LZX:RT424730	92,00	1

RT Soket

LZS:RT78726	65,00	1
-------------	-------	---

MT Serisi Ürünler

MT Röle, 3CO Enversör Kontak, 11 Pin

24 VDC	LZX:MT321024	208,00	1
24VAC	LZX:MT326024	208,00	1
115VAC	LZX:MT326115	240,00	1
230VAC	LZX:MT326230	240,00	1

MT Soket

LZS:MT78750	63,00	1
-------------	-------	---

Akseuarlar

PT serisi etiket

LZS:PT17040	6,00	100
-------------	------	-----

PT röle klips

LZS:PT17024	7,00	100
-------------	------	-----

RT serisi etiket

LZS:RT17040	6,00	100
-------------	------	-----

RT röle için klips

LZS:RT17016	7,00	100
-------------	------	-----

MT röle için klips

LZS:MT28800	18,00	1
-------------	-------	---

PT/RT için 24V DC koruma diyodlu LED modülü

LZS:PTML0024	37,00	1
--------------	-------	---

PT/RT için 24V AC/DC LED modülü

LZS:PTML0524	39,00	1
--------------	-------	---

PT/RT için 110...230V AC/DC LED modülü

LZS:PTML0730	39,00	1
--------------	-------	---

SIRIUS röleler

LZ kuplaj röleleri, komple set ürünler

Açıklama	Besleme Gerilimi	Sipariş No	Birim Fiyatı TL	Min. Sipariş Adedi
----------	------------------	------------	-----------------	--------------------

Komple Set Ürünler



LZS:PT...

PT Serisi Komple Set Ürünler, 3CO Enversör Kontak, 11 Pin

Röle, Soket, LED Modülü, Etiket, Klips mekanizması dahil	24VDC	LZS:PT3A5L24	167,00	5
	24VAC	LZS:PT3A5R24	167,00	5
	230VAC	LZS:PT3A5T30	180,00	5

PT Serisi Komple Set Ürünler, 4CO Enversör Kontak, 14 Pin

Röle, Soket, LED Modülü, Etiket, Klips mekanizması dahil	24VDC	LZS:PT5A5L24	167,00	5
	24VAC	LZS:PT5A5R24	167,00	5
	230VAC	LZS:PT5A5T30	180,00	5



LZS:RT...

RT Serisi Komple Set Ürünler, 1CO Enversör Kontak, 8 Pin

Röle, Soket, LED Modülü, Etiket, Klips mekanizması dahil	24VDC	LZS:RT3A4L24	173,00	5
	24VAC	LZS:RT3A4R24	173,00	5
	230VAC	LZS:RT3A4T30	200,00	5

RT Serisi Komple Set Ürünler, 2CO Enversör Kontak, 8 Pin

Röle, Soket, LED Modülü, Etiket, Klips mekanizması dahil	24VDC	LZS:RT4A4L24	181,00	5
	24VAC	LZS:RT4A4R24	181,00	5
	230VAC	LZS:RT4A4T30	206,00	5

SIRIUS röleler

3RP2 ve 7PV15 zaman röleleri



3RP2505-1AW30



3RP2511-1AW30



3RP2535-1AW30



3RP2574-1NW30



7PV1508-1AW30



7PV1513-1AQ3



7PV1538-1AW30

Kontak Sayısı	Zaman Ayar Aralığı	Besleme Gerilimi	Sipariş No	Birim Fiyatı TL	Min. Sipariş Adedi
---------------	--------------------	------------------	------------	-----------------	--------------------

SIRIUS 3RP2 Multifonksiyon Zaman Röleleri, LED'li

YENİ

13 Fonksiyonlu, 17,5 mm

1CO Kontak	0,05s..100h	12..240VAC/DC	3RP2505-1AW30	1.049,00	1
------------	-------------	---------------	---------------	----------	---

27 Fonksiyonlu, 22,5 mm

2CO Kontak	0,05s..100h	12..240VAC/DC	3RP2505-1BW30	1.304,00	1
------------	-------------	---------------	---------------	----------	---

SIRIUS 3RP2 Çekmede Gecikmeli (ON-Delay) Zaman Röleleri, LED'li, 17,5 mm

YENİ

1CO Kontak	0,5s..10s	12..240VAC/DC	3RP2511-1AW30	506,00	1
1CO Kontak	1s..30s	12..240VAC/DC	3RP2512-1AW30	506,00	1
1CO Kontak	5s..100s	12..240VAC/DC	3RP2513-1AW30	506,00	1
1CO Kontak	0,05s..100h	12..240VAC/DC	3RP2525-1AW30	653,00	1
2CO Kontak	0,05s..100h	12..240VAC/DC	3RP2525-1BW30	791,00	1

SIRIUS 3RP2 Bırakmada Gecikmeli (OFF-Delay) Zaman Röleleri, LED'li, 17,5 mm

YENİ

Kontrol Sinyali ile Kumanda

1CO Kontak	0,05s..100h	12..240VAC/DC	3RP2535-1AW30	876,00	1
------------	-------------	---------------	---------------	--------	---

Enerji ile Kumanda

1CO Kontak	0,05s..600s	12..240VAC/DC	3RP2540-1AW30	1.106,00	1
------------	-------------	---------------	---------------	----------	---

SIRIUS 3RP2 Aç-Kapa (Flaşör) Zaman Röleleri, LED'li, 17,5 mm

YENİ

1CO Kontak	0,05s..100h	12..240VAC/DC	3RP2555-1AW30	1.221,00	1
------------	-------------	---------------	---------------	----------	---

SIRIUS 3RP2 Yıldız-Üçgen Zaman Röleleri, LED'li, 22,5 mm

YENİ

1NO-1NO(t) Gecikmeli	1s..20s	12..240VAC/DC	3RP2574-1NW30	653,00	1
1NO-1NO(t) Gecikmeli	3s..60s	12..240VAC/DC	3RP2576-1NW30	653,00	1

SIRIUS 7PV15 Multifonksiyon Zaman Röleleri, LED'li, 17,5 mm

YENİ

7 Fonksiyonlu

1CO Kontak	0,05s..100h	12..240VAC/DC	7PV1508-1AW30	549,00	1
------------	-------------	---------------	---------------	--------	---

SIRIUS 7PV15 Çekmede Gecikmeli (ON-Delay) Zaman Röleleri, LED'li, 17,5 mm

YENİ

1CO Kontak	0,05s..10s	200..240VAC-24VAC/DC	7PV1512-1AP30	310,00	1
1CO Kontak	5s..100s	24/230VAC-24VDC	7PV1513-1AP30	310,00	1
1CO Kontak	0,05s..100s	24/110VAC-24VDC	7PV1513-1AQ30	310,00	1
1CO Kontak	0,05s..100h	12..240VAC/DC	7PV1518-1AW30	400,00	1

SIRIUS 7PV15 Bırakmada Gecikmeli (OFF-Delay) Zaman Röleleri, LED'li, 17,5 mm

YENİ

1CO Kontak	0,05s..100h	12..240VAC/DC	7PV1538-1AW30	532,00	1
1CO Kontak	0,05s..100s	12..240VAC/DC	7PV1540-1AW30	671,00	1

SIRIUS 7PV15 Yıldız-Üçgen Zaman Röleleri, LED'li, 17,5 mm

YENİ

2NO Kontak	0,05s..100h	12..240VAC/DC	7PV1578-1BW30	458,00	1
------------	-------------	---------------	---------------	--------	---

* Multifonksiyonlu zaman rölesinin fonksiyonları aşağıda belirtilmiştir.

- Çekmede Gecikme (ON-Delay), Bırakmada Gecikme (OFF-Delay), Flaşör, Kısa Süreli Açma, Kısa Süreli Kapatma, Pals, Toplamalı ON-Delay, Yıldız Üçgen, ...

Detaylı ürün fonksiyonlarını incelemek için aşağıdaki linklerden ürün teknik dökümanlarını indirebilirsiniz;

3RP2 Serisi için:

<https://support.industry.siemens.com/cs/tr/tr/view/102954829>

7PV1 Serisi:

<https://support.industry.siemens.com/cs/tr/tr/view/35210295>

Not: Kontaktörlere takılabilen zaman röleleri için SIRIUS programındaki ürünlerimizden faydalanabilirsiniz.

SIRIUS röleler

3UG4 izleme röleleri



3UG4511-1AP20



3UG4615-1CR20



3UG4501-1AW30

Açıklama	Trip Geciktirme Zaman Ayarı	Ölçüm Aralığı	Harici Besleme Gerilimi	Sipariş No	Birim Fiyatı TL
----------	-----------------------------	---------------	-------------------------	------------	-----------------

3UG4 Faz Sırası İzleme Röleleri

Otomatik Reset, 1CO	-	320..500VAC	-	3UG4511-1AP20	853,00
Otomatik Reset, 2CO	-	320..500VAC	-	3UG4511-1BP20	985,00

3UG4 Faz Sırası, Faz Kaybı ve Faz Asimetri İzleme Röleleri

Otomatik Reset, %10 asimetriye duyarlı, 1CO	-	160..690VAC	-	3UG4512-1AR20	943,00
---	---	-------------	---	---------------	--------

3UG4 Faz Sırası, Faz Kaybı, Faz Asimetri ve Düşük Gerilim İzleme Röleleri

Otomatik Reset, analog ayarlama, %20 asimetriye duyarlı, 2CO	1..20sn	160..690VAC	-	3UG4513-1BR20	1.250,00
--	---------	-------------	---	---------------	----------

3UG4 Faz Sırası, Faz Kaybı, Faz Asimetri, Düşük ve Yüksek Gerilim İzleme Röleleri

Otomatik ya da manuel reset, dijital ayarlama, 2 CO	1..20sn	160..690VAC	-	3UG4615-1CR20	1.812,00
---	---------	-------------	---	---------------	----------

3UG4 Faz Sırası, Faz Kaybı, Faz Asimetri, Düşük, Yüksek ve N- İletkenine Karşı Gerilim İzleme Röleleri

Otomatik ya da manuel reset, dijital ayarlama, 2 CO	1..20sn	160..690VAC	-	3UG4616-1CR20	1.942,00
---	---------	-------------	---	---------------	----------

3UG4 Monofaze Gerilim İzleme Röleleri

0,1..300 histeresis ayarlanabilir, 1CO	1..20sn	10..600VAC/DC	24..240VAC/DC	3UG4632-1AW30	1.416,00
--	---------	---------------	---------------	---------------	----------

3UG4 Düşük / Yüksek Akım İzleme Röleleri

0,01..5A histeresis ayarlanabilir, 1CO	1..20sn	0,05..10AAC/DC	24..240VAC/DC	3UG4622-1AW30	1.416,00
--	---------	----------------	---------------	---------------	----------

3UG4 Sıvı Seviye Kontrol Ürünleri

Sıvı Seviye Kontrol Rölesi

Hassasiyet 2..200kOhm, 1CO	0,5..10sn	-	24..240VAC/DC	3UG4501-1AW30	968,00
----------------------------	-----------	---	---------------	---------------	--------

SIRIUS röleler

3RN2 PTC termistör izleme ve 3RS1 sıcaklık izleme röleleri



3RN2000-1AW30



3RN2012-1BW30



3RS1040-1GW50

Açıklama	Kontak Sayısı	Besleme Gerilimi	Sipariş No	Birim Fiyatı TL	Min. Sipariş Adedi
----------	---------------	------------------	------------	-----------------	--------------------

SIRIUS 3RN2 PTC Termistör Motor Koruma Röleleri

YENİ

17,5 mm, Uygulanan Besleme Gerilimi = Çıkış Gerilimi

Otomatik reset	1CO	24..240VAC/DC	3RN2000-1AW30	593,00	1
Otomatik reset	1NO+1NC	24..240VAC/DC	3RN2010-1CW30	775,00	1

22,5 mm

Otomatik reset	2CO	24..240VAC/DC	3RN2010-1BW30	817,00	1
----------------	-----	---------------	---------------	--------	---

22,5 mm, ATEX Onaylı

Manuel reset	2CO	24..240VAC/DC	3RN2011-1BW30	968,00	1
Otomatik, manuel, harici reset	2CO	24..240VAC/DC	3RN2012-1BW30	1.363,00	1

22,5 mm, ATEX Onaylı, 2 Sensör Girişli

Otomatik, manuel, harici reset	1CO+1NO	24VAC/DC	3RN2023-1DW30	2.441,00	1
--------------------------------	---------	----------	---------------	----------	---

SIRIUS 3RS1 Sıcaklık Denetleme Röleleri

22,5 mm, PT100 Sıcaklık Sensörü Uyumlu

0°/+200°C	1NO+1NC	110..230VAC/DC	3RS1000-1CK20	1.407,00	1
-----------	---------	----------------	---------------	----------	---

45 mm, PT100 Sıcaklık Sensörü Uyumlu

-50°/+500°C	2X1CO+1NO	24..240VAC/DC	3RS1040-1GW50	3.039,00	1
-------------	-----------	---------------	---------------	----------	---

Güç kaynakları trafolar

4AV-4AX güç kaynakları ve trafolar



4AV4..

24V DC çıkış (DIN 19240)

- Her türlü PLC uygulamalarına uygun
- İzole Trafo güvenliği
- Paralel çalışabilme
- Dokunmaya karşı korunmalı klemensler
- CE işareti, VDE 0551'e uygunluk
- Dalgalılık seviyesi %5
- Kompakt tasarım ve hazır çözüm

Akım	Giriş	Sipariş No	Birim Fiyatı TL
3	230-400+/-15	4AV4103-2EB00-0A	3.416,00
6	230-400+/-15	4AV4106-2EB00-0A	4.428,00
10	230-400+/-15	4AV4110-2EB00-0A	5.946,00
25	400+/-20	4AV5125-2EB00-0A	7.527,00
35	400+/-20	4AV5135-2EB00-0A	9.741,00

Malzeme Cinsi	Anma Gücü (VA)	Sipariş No	Birim Fiyatı TL
---------------	----------------	------------	-----------------

4AX3002 Kumanda Trafoları



4AX..

230-400 V/24V (50-60 Hz)

- CE işareti, DIN EN 61558-2-2'ye uygunluk
- Şebekeye uyumlu kolaylaştırıcı primer de $\pm 15V$ konnektörleri
- 50°C ortam sıcaklığı için tanımlı güç değerleri
- Galvanik ayırım sayesinde yüksek izolasyon
- Vidalı, soketli ve lehimlenebilen klemensler

50	4AX3002-3HA50-0B	364,00
100	4AX3002-3HA10-0B	471,00
160	4AX3002-3HA16-0B	569,00
250	4AX3002-3HA03-0B	733,00
400	4AX3002-3HA04-0B	1.138,00
630	4AX3002-3HA06-0B	1.644,00

400V / 230 V (50-60 Hz) Kumanda Trafoları

- CE işareti, DIN EN 61558-2-2'ye uygunluk
- Şebekeye uyumlu kolaylaştırıcı primer de $\pm 15V$ konnektörleri
- 50°C ortam sıcaklığı için tanımlı güç değerleri
- Galvanik ayırım sayesinde yüksek izolasyon
- Vidalı, soketli ve lehimlenebilen klemensler

50	4AX3002-3ED50-0B	373,00
100	4AX3002-3ED10-0B	480,00
160	4AX3002-3ED16-0B	614,00
250	4AX3002-3ED03-0B	778,00
400	4AX3002-3ED04-0B	1.214,00
630	4AX3002-3ED06-0B	1.745,00

Orta gerilim komponentler

3AE5 SION vakum kesiciler

3AE5 SION Vakum Kesiciler



7,2kV'dan 24kV'a kadar standart dahili tip SION Vakum Kesici

3AE5 kompakt tip SION kesiciler her türlü standart Orta Gerilim uygulamalarında ve mevcut tesislerin yenilenmesinde kullanılabilir. 10.000 Açma-Kapama özelliği ve ekonomik oluşuyla çıkmaktadır. E2/M2/C2 sınıfı bu ürünün katalog numarası HG 11.02'dir. IEC62271-100 standardına uygundur.

- 1 Açma, 1 Kapama Bobini, trip ihbar sinyali, 12NO+12NC, 64 pinli fiş-priz bağlantısı, mekanik kilitlemeli ve 50Hz dir.
- Kutuplararası mesafe 210mm, Alt-Üst kontaklar arası mesafe 310 mm; Yardımcı Gerilim 110 VDC
- Daha fazla bilgi ve farklı opsiyonlar için satış birimlerimize danışınız.



Tip	Anma Gerilimi (kV)	Anma Akımı (A)	Anma Kısa Devre Akımı (kA)	Sipariş No	Birim Fiyatı Euro	Min. Sipariş Adet
3AE5	7,2	800	16	3AE5082-1AE40-0EN2	8.672,00	1
3AE5	7,2	1250	16	3AE5082-2AE40-0EN2	9.030,00	1
3AE5	7,2	800	20	3AE5083-1AE40-0EN2	8.696,00	1
3AE5	7,2	1250	20	3AE5083-2AE40-0EN2	9.664,00	1
3AE5	7,2	800	25	3AE5084-1AE40-0EN2	9.474,00	1
3AE5	7,2	1250	25	3AE5084-2AE40-0EN2	10.555,00	1
3AE5	7,2	2000	25	3AE5084-4AE40-0EN2	15.583,00	1
3AE5	7,2	800	31,5	3AE5085-1AE40-0EN2	11.542,00	1
3AE5	7,2	1250	31,5	3AE5085-2AE40-0EN2	12.383,00	1
3AE5	7,2	2000	31,5	3AE5085-4AE40-0EN2	16.422,00	1
3AE5	7,2	2500	31,5	3AE5085-6AE40-0EN2	17.741,00	1
3AE5	7,2	3150	40	3AE5086-7AE40-0EN2	27.223,00	1
3AE5	12	800	16	3AE5182-1AE40-0EN2	8.672,00	1
3AE5	12	1250	16	3AE5182-2AE40-0EN2	9.030,00	1
3AE5	12	800	20	3AE5183-1AE40-0EN2	8.696,00	1
3AE5	12	1250	20	3AE5183-2AE40-0EN2	9.664,00	1
3AE5	12	800	25	3AE5184-1AE40-0EN2	9.474,00	1
3AE5	12	1250	25	3AE5184-2AE40-0EN2	10.555,00	1
3AE5	12	2000	25	3AE5184-4AE40-0EN2	15.583,00	1
3AE5	12	2500	25	3AE5184-6AE40-0EN2	17.350,00	1
3AE5	12	800	31,5	3AE5185-1AE40-0EN2	11.542,00	1
3AE5	12	1250	31,5	3AE5185-2AE40-0EN2	12.383,00	1
3AE5	12	2000	31,5	3AE5185-4AE40-0EN2	16.422,00	1
3AE5	12	2500	31,5	3AE5185-6AE40-0EN2	17.741,00	1
3AE5	12	1250	40	3AE5186-2AE40-0EN2	20.337,00	1
3AE5	12	2000	40	3AE5186-4AE40-0EN2	22.389,00	1
3AE5	12	2500	40	3AE5186-6AE40-0EN2	23.421,00	1
3AE5	12	3150	40	3AE5186-7AE40-0EN2	27.223,00	1
3AE5	17,5	800	25	3AE5284-1AE40-0EN2	11.598,00	1
3AE5	17,5	1250	25	3AE5284-2AE40-0EN2	12.851,00	1
3AE5	17,5	2000	25	3AE5284-4AE40-0EN2	16.742,00	1
3AE5	17,5	2500	25	3AE5284-6AE40-0EN2	18.475,00	1
3AE5	17,5	3150	40	3AE5286-7AE40-0EN2	28.101,00	1
3AE5	24	800	25	3AE5324-1AE40-0EN2	15.939,00	1
3AE5	24	1250	25	3AE5324-2AE40-0EN2	16.199,00	1
3AE5	24	2000	25	3AE5324-4AE40-0EN2	21.350,00	1
3AE5	24	2500	25	3AE5324-6AE40-0EN2	21.763,00	1

Opsiyonlar

Sipariş numarası sonuna -Z eklenerek aşağıdaki özellikler kesici ile birlikte seçilebilir. Daha fazla opsiyon ve aksesuar eklemek için satış birimlerimize danışınız

F20	Rutin Test Raporu	-
F30	Kesici Yay Kurma Kolu	90 Euro
B02	Uzun kablajlı Fiş-Priz 500mm	537 Euro
D90	Standart Kontak Kolu izolasyonu	285 Euro
D91	Kısa Kontak Kolu izolasyonu 24kV için	286 Euro

Orta gerilim komponentler

3AH4 vakum kesiciler



3AH4 Vakum Kesiciler

Ark ve Pota Ocaklarına yönelik Orta Gerilim Vakum Kesiciler

3AH4 kesicileri yüksek sayıda açma-kapama için tasarlanmıştır.

İlk 10.000 ve her 30.000 açma-kapamadan sonra özel bakımlarının yapılmasıyla kesicilerin Açma-Kapama Ömrü 120.000'dir.

Siemens Gebze'de 3AH4 Vakum Kesici Bakım Merkezimizde bu ürünün bakım hizmeti verilmektedir.

E2/M2/C2 sınıfı bu ürünün katalog numarası HG 11.04'tür. IEC62271-100 standardına uygundur.

Aşağıdaki ürün konfigürasyonlarında :

- Kutup aralıkları 350mm'dir.

- 2 Açma bobini, 1 Kapama Bobini, 1 Düşük gerilim bobini mevcuttur

- 12NO+12NC yardımcı kontaklar , 64 pinli fiş-priz bağlantısı, mekanik kilitlemeli ve 50Hz dir.

- Daha fazla bilgi ve farklı opsiyonlar için satış birimlerimize danışınız.

Tip	Anma Gerilimi (kV)	Anma Akımı	Anma Kısa Devre Akımı (kA)	Açıklamalar	Sipariş No	Birim Fiyatı Euro	Min. Sipariş Adet
3AH4	36	1250	31,5	İşletme Gerilimi 110VDC	3AH4305-2TE44-4ED2	96.303,00	1
3AH4	36	2000	31,5	İşletme Gerilimi 110VDC	3AH4305-4TE44-4ED2	96.924,00	1
3AH4	36	2500	31,5	İşletme Gerilimi 110VDC	3AH4305-6TE44-4ED2	102.558,00	1
3AH4	36	3150	31,5	İşletme Gerilimi 110VDC	3AH4305-7TE44-4ED2	174.044,00	1
3AH4	36	2500	40	İşletme Gerilimi 110VDC	3AH4306-6TE44-4ED2	128.661,00	1
3AH4	36	3150	40	İşletme Gerilimi 110VDC	3AH4306-7TE44-4ED2	192.743,00	1
3AH4	36	4000	40	İşletme Gerilimi 110VDC	3AH4306-8TE44-4ED2	211.443,00	1

Opsiyonlar

Sipariş numarası sonuna -Z eklenerek aşağıdaki özellikler kesici ile birlikte seçilebilir

Daha fazla opsiyon ve aksesuar eklemek için satış birimlerimize danışınız

B02	Uzun kablajlı Fiş-Priz 50cm	537 Euro
E14+E15*	85kV/185kV Dielektrik ve Darbe Dayanım Gerilimi	3.614 Euro
E24+E25*	95kV/195kV Dielektrik ve Darbe Dayanım Gerilimi	4.316 Euro
E19+E25	95kV/200kV Dielektrik ve Darbe Dayanım Gerilimi	4.890 Euro
F20	Rutin Test Raporu	- Euro
F30	Kesici Yay Kurma Kolu	231 Euro
Y09	40,5kV Nominal Gerilim	849 Euro

* 3AH4306-8 nolu kesicilerde geçerli değildir.

Bu kesicide E19+E25 ile 95kV/200kV Dielektrik ve Darbe Dayanım Gerilimi sağlanabilir.

Kesici Tip	Açıklamalar	Sipariş No	Birim Fiyatı Euro	Min. Sipariş Adet
------------	-------------	------------	-------------------	-------------------

Aksesuar ve Yedek Malzemeler



3AE5	Kapama/1.Açma Bobini (110-127 V DC)	3AY1410-0E	535,00	1
3AE5	Kapama/1.Açma Bobini (230/240 V AC, 50/60 Hz)	3AY1410-0K	535,00	1
3AE5	Motor (110-127 V DC, 100-125 V AC 50Hz)	3AY1411-1E	1.825,00	1
3AE5	Motor (220-240 V AC / 220-240 V AC 50Hz)	3AY1411-1F	1.825,00	1
3AE1/3AH	Kapama/1.Açma Bobini (100/124 V DC; 110/125V AC, 50/60 HZ)	3AY1510-5E	535,00	1
3AE1/3AH	Kapama/1.Açma Bobini (200-250V DC; 230-240V AC, 50/60Hz)	3AY1510-5F	535,00	1
3AE1/3AH1/3AH5	Motor(100V/110V/125V DC)	3AY1711-2E	1.427,00	1
3AE1/3AH1/3AH5	Motor (220 V DC/230 V AC)	3AY1711-2F	1.427,00	1
3AH3	Motor(110V-127V AC/DC)	3AY1511-3E	2.213,00	1
3AH3	Motor(230-250 V AC; 220-250 V DC)	3AY1511-3F	2.213,00	1
3AE/3AH	Düşük Gerilim Bobini (110V DC)	3AX1103-2E	2.627,00	1
3AE/3AH	Düşük Gerilim Bobini (230V AC, 50 HZ)	3AX1103-2J	2.627,00	1

Diğer yedek parçalar için satış birimlerimize danışınız.

Orta gerilim komponentler

3AH5 vakum kesiciler

3AH5 Vakum Kesiciler



12kV'dan 36kV'a kadar dahili tip 3AH5 Vakum Kesici

Genel kullanım için uygun dahili tip 3AH5 kesiciler, Orta Gerilim Havai Hat, Kablolar, Trafolar, Generatörler, Kapasitörler, Filtre Devreleri, Motorlar ve Reaktörlerde rahatlıkla kullanılabilirler. Daha küçük değerlerde kısa devre akım değerleri olan ama büyük nominal akımlı endüstriyel ihtiyaçlar için uygundur.

10.000 Açma-Kapama ömre sahiptir ve bakım gerektirmez.

E2/M2/C2 sınıfı bu ürünün katalog numarası HG 11.05'tir. IEC62271-100 standardına uygundur.

- 1 Açma, 1 Kapama Bobini, 12NO+12NC, 64 pinli fiş-priz bağlantısı, mekanik kilitlemeli ve 50Hz dir.

- Yardımcı Gerilim 110 VDC

- Daha fazla bilgi ve farklı opsiyonlar için satış birimlerimize danışınız.

Tip	Anma Gerilimi (kV)	Anma Akımı (A)	Anma Kısa Devre Akımı (kA)	Açıklama	Sipariş No	Birim Fiyatı Euro	Min. Sipariş Adet
3AH5	36	1250	16	Kutuplararası mesafe 350mm	3AH5312-2ME40-5EM2	16.478,00	1
3AH5	36	1250	25	Kutuplararası mesafe 350mm	3AH5314-2ME40-5EM2	20.686,00	1
3AH5	36	2000	25	Kutuplararası mesafe 350mm	3AH5314-4ME40-5EM2	24.811,00	1

Opsiyonlar

Sipariş numarası sonuna -Z eklenerek aşağıdaki özellikler kesici ile birlikte seçilebilir.

Daha fazla opsiyon ve aksesuar eklemek için satış birimlerimize danışınız

F20	Rutin Test Raporu	-
F30	Kesici Yay Kurma Kolu	89 Euro
B02	Uzun kablajlı Fiş-Priz 50cm	537 Euro

3AH3 Vakum Kesiciler



7,2kV'dan 36kV'a kadar dahili tip 3AH3 Vakum Kesici

10.000 Açma-Kapama ömre sahiptir ve bakım gerektirmez. 72kA, 6300A'e kadar uygulamaları vardır.

Yüksek nominal akım ve kısa devre kapasitesi sayesinde Generatör kesicisi olarak ya da ağır elektriksel çalışma koşulları için tasarlanmıştır.

IEC62271-100 standardına uygundur. IEEE C37.013 Standardının istediği özellikleri 3AH37 ve 3AH38 modelleriyle karşılar. E2/M2/C2 sınıfı bu ürünün katalog numarası HG 11.03'tür.

- 1 Açma, 1 Kapama Bobini, 12NO+12NC, 64 pinli fiş-priz bağlantısı, mekanik kilitlemeli ve 50Hz dir.

- Kutuplararası mesafe 350mm, Yardımcı Gerilim 110 VDC

- Daha fazla bilgi ve farklı opsiyonlar için satış birimlerimize danışınız.

Tip	Anma Gerilimi (kV)	Anma Akımı (A)	Anma Kısa Devre Akımı (kA)	Sipariş No	Birim Fiyatı Euro	Min. Sipariş Adet
3AH3	36	1250	31,5	3AH3305-2ME40-0ED2	33.051,00	1
3AH3	36	2000	31,5	3AH3305-4ME40-0ED2	33.185,00	1
3AH3	36	2500	31,5	3AH3305-6ME40-0ED2	35.570,00	1

Opsiyonlar

Sipariş numarası sonuna -Z eklenerek aşağıdaki özellikler kesici ile birlikte seçilebilir.

Daha fazla opsiyon ve aksesuar eklemek için satış birimlerimize danışınız

B02	Uzun kablajlı Fiş-Priz 50cm	534 Euro
E14+E15	85kV/185kV Dielektrik ve Darbe Dayanım Gerilimi	3.607 Euro
E24+E25	95kV/195kV Dielektrik ve Darbe Dayanım Gerilimi	4.316 Euro
F20	Rutin Test Raporu	-
F30	Kesici Yay Kurma Kolu	230 Euro
Y09	40,5kV Nominal Gerilim	849 Euro

Orta gerilim komponentler

3TM vakum kontaktörler

3TM Vakum Kontaktörler

YENİ



7,2kV'dan 12kV'a kadar Yeni Nesil 3TM Vakum Kontaktörler

3TM Vakum Kontaktörler, Siemens orta gerilim komponent ailesinin yeni nesil kontaktörleridir.

3TM vakum kontaktörler 40 yıldan daha uzun bir önce geliştirilen ve kendini kanıtlamış vakum anahtarlama teknolojisini kullanmaktadır.

Siemens vakum tüpleri sürekli ve güvenilir olarak tüm servis ömürleri boyunca bakıma ihtiyaç duymadan hizmet verirler.

Ürün portföyü 12kV ve 450A'e kadar olup, işletme süresinden bağımsız elektrik ve mekanik açma-kapama sayısı bir milyondur. 3TM Vakum kontaktörler endüstriyel tesislerdeki yüksek sayıda açma kapama yapan motorlar, dağıtım şebekelerinin kapasitör bankları, reaktif güç kompanzasyonu, trafo, gemiler, maden ocakları, raylı sistemler, data merkezleri ve rüzgar enerjisi gibi farklı uygulamalarda kullanılabilir.

Bu ürünün katalog numarası HG 11.23'dir. IEC62271-106:2011 standardına uygundur.

3TM Standart Özellikler

- 4NO+4NC

- DC 110V

- Daha fazla bilgi ve farklı seçenekler için satış birimlerimize danışınız.

Tip	Anma Gerilimi (kV)	Anma Akımı (A)	Anma Kısa Devre Akımı (kA)	Açıklama	Sipariş No	Birim Fiyatı Euro	Min. Sipariş Adet
3TM	7,2	450	5	Mekanik kilitlemesiz	3TM3231-1VA21-2VC0	7.057,00	1
3TM	12	450	5	Mekanik kilitlemesiz	3TM3231-1VA21-2VC1	7.609,00	1
3TM	7,2	450	5	Mekanik kilitleme ve 110VDC bırakma	3TM3231-1VA21-2VC2	8.160,00	1
3TM	12	450	5	Mekanik kilitleme ve 110VDC bırakma	3TM3231-1VA21-2VC3	8.294,00	1

Not: 3TM3 Kontaktörler Back-to-Back Kapasitör bankların anahtarlama için kullanılacaksa Sipariş no sonuna "-Z Y88" ilave edilmelidir.

Daha fazla opsiyon ve aksesuar eklemek için satış birimlerimize danışınız

Orta Gerilim Ürünleri ile ilgili daha fazla bilgi için:

Ürün Sayfası:

<https://mall.industry.siemens.com/mall/en/tr/Catalog/Products/10268965?tree=CatalogTree>



Ürün Destek Sayfası:

<https://support.industry.siemens.com/cs/start?lc=en-US>



SINAMICS kompakt AC motor hız kontrol cihazları

SINAMICS V20

GENEL SÜRÜCÜ UYGULAMALARI SINAMICS V20 - HIZ KONTROL CİHAZLARI



Wifi Kablosuz Erişim



FSAA Kasa

Giriş / Çıkış	Sipariş No	Nominal Güç (kW)	Nominal Çıkış Akımı (A)	YxGxD* Boyutlar	Birim Fiyatı Euro/Adet
SINAMICS V20 Hız Kontrol Cihazları					
1 Faz 230 V / 3 Faz 230 V	6SL3210-5BB11-2UV1	0.12	0.9	142 x 68 x 108	195,00
	6SL3210-5BB12-5UV1	0.25	1.7	142 x 68 x 108	207,00
	6SL3210-5BB13-7UV1	0.37	2.3	142 x 68 x 108	220,00
	6SL3210-5BB15-5UV1	0.55	3.2	142 x 68 x 128	240,00
	6SL3210-5BB17-5UV1	0.75	3.9	142 x 68 x 128	260,00
	6SL3210-5BB21-1UV1	1.1	6	160 x 90 x 147	291,00
	6SL3210-5BB21-5UV1	1.5	7.8	160 x 90 x 147	331,00
	6SL3210-5BB22-2UV1	2.2	11	182 x 184 x 169	402,00
6SL3210-5BB23-0UV1	3	13.6	182 x 184 x 169	467,00	
3 Faz 400 V / 3 Faz 400 V	6SL3210-5BE13-7UV0	0.37	1.3	150 x 90 x 145,5	410,00
	6SL3210-5BE15-5UV0	0.55	1.7	150 x 90 x 145,5	432,00
	6SL3210-5BE17-5UV0	0.75	2.2	150 x 90 x 145,5	445,00
	6SL3210-5BE21-1UV0	1.1	3.1	166 x 90 x 145,5	481,00
	6SL3210-5BE21-5UV0	1.5	4.1	166 x 90 x 145,5	531,00
	6SL3210-5BE22-2UV0	2.2	5.6	166 x 90 x 145,5	615,00
	6SL3210-5BE23-0UV0	3	7.3	160 x 140 x 164,5	700,00
	6SL3210-5BE24-0UV0	4	8.8	160 x 140 x 164,5	784,00
	6SL3210-5BE25-5UV0	5.5	12.5	182 x 184 x 169	962,00
	6SL3210-5BE27-5UV0	7.5	16.5	206,5 x 240 x 172,5	1.216,00
	6SL3210-5BE31-1UV0	11	25	206,5 x 240 x 172,5	1.564,00
	6SL3210-5BE31-5UV0	15	31	206,5 x 240 x 172,5	1.903,00
	6SL3210-5BE31-8UV0	18,5/22	38/45	264,5X243,5X209	2.267,00
	6SL3210-5BE32-2UV0	22/30	45/60	264,5X243,5X209	2.600,00

Sipariş No	Açıklama	Birim Fiyatı Euro/Adet
SINAMICS V20 Aksesuarları		
6SL3255-OVE00-0UA1	Parametre Yükleyici	114,00
6SL3255-OVA00-2AA1	Harici Panel Ara Yüzü	24,00
6SL3255-OVA00-4BA1	Harici Temel Operatör Paneli (V20 BOP) **	41,00
6SL3054-4AG00-2AA0	Hafıza Kartı (SD), 512MB	64,00
6SL3201-2AD20-8VA0	Frenleme Modülü (0,12kW - 5,5kW arası)	176,00
6SL3255-OVA00-5AA0	Kablosuz Wifi Erişimi (Web Server)	217,00
6SL3256-OVE00-6AA0	Giriş Çıkış Genişletme Modülü (2DI, 2DQ röle)	77,00



Harici Panel

* Bütün boyutlandırmalar mm birimindedir.

** Harici panelin pano kapağına taşınması için RJ45 bağlantılı standart ethernet kablosu kullanılmalıdır.

Genel Özellikler:
Güç aralığı :0,12-30kW

Çalışma Gerilimi : 1 Faz 230 V AC / 3 Faz 400 V AC

Kontrol Modu : V/f, VZ/f, FCC

Dahili Temel Operatör Paneli

Terminal Yapısı : 2AI, 1AO, 4DI, 2DO / Dahili USS - Modbus RTU Haberleşme

Dinamik Frenleme : 7,5 kW - 30kW arası güçler için dahili frenleme modülü

Aşırı Yükleme : Maksimum 40°C ortam sıcaklığında, her 10dk'da / 1dk. %150 In

Uygulama alanı : Fan, pompa, kompresör, konveyör ve genel makine uygulamaları.

Tüm teknik sorularınız için **444 0 747** teknik destek hattımızı arayabilirsiniz.

Koruma röleleri

7SR aşırı akım koruma röleleri



Malzeme Cinsi	Sipariş No.	Birim Fiyatı Euro	Min. Sipariş Adet
ARGUS 7SR11 - AŞIRI AKIM KORUMA RÖLESİ			
Kızaklı kasa ile kolay röle değişimi 20 Karakterli 4 Satır ekran ile kolay kullanım E4 kasa, 4 akım girişi 10 ihbar lambası 24-250V DC, 100-230V AC besleme gerilimi x/1A ve x/5A akım trafosu için ayarlanabilir trafo çevrim oranı Ön yüzde USB parametreleme soketi, arka yüzde RS485 parametreleme ve SCADA soketi RS485 seri bağlantı soketi üzerinden IEC 60870-5-103, MODBUS RTU ve DNP 3.0 haberleşmelerine uygunluk 103,5x177x216,5mm(GxYxD) boyutlar			
ANSI 46BC, 50, 50BF, 50G/50N, 51, 51G/51N, 60CTS, 86, 64H, 74TC koruma fonksiyonları 3 giriş ve 5 çıkış kontağı	7SR1102-1MA12-1AA0	1.200,00	1
ANSI 46BC, 37, 46NPS, 49, 50, 50BF, 50G/50N, 51, 51G/51N, 60CTS, 64H, 74TC, 86, 51c, 81HBL2 koruma fonksiyonları 3 giriş ve 5 çıkış kontağı	7SR1102-1MA12-1CA0	1.480,00	1
ANSI 46BC, 37, 46NPS, 49, 50, 50BF, 50G/50N, 51, 51G/51N, 60CTS, 64H, 74TC, 86, 51c, 81HBL2 koruma fonksiyonları 6 giriş ve 8 çıkış kontağı	7SR1103-1MA12-1CA0	1.725,00	1
ANSI 46BC, 37, 46NPS, 49, 50, 50BF, 50G/50N, 51, 51G/51N, 60CTS, 64H, 74TC, 86, 51c, 81HBL2, 79 (tekrar kapama) koruma fonksiyonları 3 giriş ve 5 çıkış kontağı	7SR1102-1MA12-1DA0	1.785,00	1
ANSI 46BC, 37, 46NPS, 49, 50, 50BF, 50G/50N, 51, 51G/51N, 60CTS, 64H, 74TC, 86, 51c, 81HBL2, 79 (tekrar kapama) koruma fonksiyonları 6 giriş ve 8 çıkış kontağı	7SR1103-1MA12-1DA0	2.035,00	1



ARGUS 7SR12 - YÖNLÜ AŞIRI AKIM KORUMA RÖLESİ

Kızaklı kasa ile kolay röle değişimi
20 Karakterli 4 Satır ekran ile kolay kullanım
4 akım girişi, 3 gerilim girişi
10 ihbar lambası
24-250V DC, 100-230V AC besleme gerilimi
x/1A ve x/5A akım trafosu için ayarlanabilir trafo çevrim oranı
63.5/110V, 50/60Hz gerilim girişi
Ön yüzde USB parametreleme soketi, arka yüzde RS485 parametreleme ve SCADA soketi
RS485 seri bağlantı soketi üzerinden IEC 60870-5-103, MODBUS RTU ve DNP 3.0 haberleşmelerine uygunluk
155,5x177x216,5mm(GxYxD) boyutlar

ANSI 27/59, 37, 46BC, 46NPS, 47, 49, 50, 50BF, 50G/50N, 51, 51G/51N, 51V, 59N, 60CTS, 60VTS, 64H, 67, 67G/67N, 74TC, 51c, 86, 81HBL2, 81U/O koruma fonksiyonları 3 giriş ve 5 çıkış kontağı	7SR1205-2MA12-1CA0	1.850,00	1
ANSI 27/59, 37, 46BC, 46NPS, 47, 49, 50, 50BF, 50G/50N, 51, 51G/51N, 51V, 59N, 60CTS, 60VTS, 64H, 67, 67G/67N, 74TC, 51c, 86, 81HBL2, 81U/O koruma fonksiyonları 6 giriş ve 8 çıkış kontağı	7SR1206-2MA12-1CA0	2.095,00	1
ANSI 27/59, 37, 46BC, 46NPS, 47, 49, 50, 50BF, 50G/50N, 51, 51G/51N, 51V, 59N, 60CTS, 60VTS, 64H, 86, 67, 67G/67N, 74TC, 51c, 81HBL2, 81U/O, 79 (tekrar kapama) koruma fonksiyonları 3 giriş ve 5 çıkış kontağı	7SR1205-2MA12-1DA0	2.160,00	1
ANSI 27/59, 37, 46BC, 46NPS, 47, 49, 50, 50BF, 50G/50N, 51, 51G/51N, 51V, 59N, 60CTS, 60VTS, 64H, 86, 67, 67G/67N, 74TC, 51c, 81HBL2, 81U/O, 79 (tekrar kapama) koruma fonksiyonları 6 giriş ve 8 çıkış kontağı	7SR1206-2MA12-1DA0	2.405,00	1

İndirim oranları, ödeme vadesi, ürün teslim süreleri, detay teknik bilgi, dökümantasyon ve farklı ürün opsiyonları için yetkili satış temsilcilerimiz ile temasa geçebilirsiniz.
ea.urunsatis@siemens.com

Koruma röleleri

SIPROTEC 7SJ-7SR aşırı akım koruma röleleri



ARGUS 7SR10 - AŞIRI AKIM KORUMA RÖLESİ

20 Karakterli 4 Satır ekran ile kolay kullanım,
1000 adet olay kaydı
4 akım girişi
10 ihbar lambası (9 adetinde programlanma ve 3 renk seçme imkanı)
6 giriş ve 6 çıkış kontağı
x/1A ve x/5A akım trafosu için ayarlanabilir trafo çevrim oranı
Ön yüzde USB parametreleme soketi
Arka yüzde RS485 seri bağlantı soketi üzerinden IEC 60870-5-103, MODBUS RTU ve DNP 3.0 haberleşmelerine uygunluk
ANSI 46BC, 46NPS, 49, 50, 50BF, 50G/50N, 51, 51G/51N, 74TC, 86, 51c, 81HBL2, 79
(Tekrar kapama) koruma fonksiyonları
104,5x185x199mm(GxYxD) boyutlar

24 - 60VDC besleme gerilimi

60 - 400V AC/DC besleme gerilimi

Ek özellikler ANSI 27/59, 37, 47, 51V, 59N, 60CTS, 60VTS, 64H, 67/51, 67/67N, 81U/O, 81THD koruma fonksiyonları, 24 - 60VDC besleme gerilimi

Ek özellikler ANSI 27/59, 37, 47, 51V, 59N, 60CTS, 60VTS, 64H, 67/51, 67/67N, 81U/O, 81THD koruma fonksiyonları, 60 - 400V AC/DC besleme gerilimi

Malzeme Cinsi	Sipariş No.	Birim Fiyatı Euro	Min. Sipariş Adet
24 - 60VDC besleme gerilimi	7SR1003-1JA20-2DA0-Z(Y20)	1.360,00	1
60 - 400V AC/DC besleme gerilimi	7SR1003-1LA20-2DA0-Z(Y20)	1.360,00	1
Ek özellikler ANSI 27/59, 37, 47, 51V, 59N, 60CTS, 60VTS, 64H, 67/51, 67/67N, 81U/O, 81THD koruma fonksiyonları, 24 - 60VDC besleme gerilimi	7SR1004-3JA20-2DA0	1.660,00	1
Ek özellikler ANSI 27/59, 37, 47, 51V, 59N, 60CTS, 60VTS, 64H, 67/51, 67/67N, 81U/O, 81THD koruma fonksiyonları, 60 - 400V AC/DC besleme gerilimi	7SR1004-3LA20-2DA0	1.660,00	1



SIPROTEC 7SJ80 - AŞIRI AKIM KORUMA RÖLESİ

Pano kapağına montaja uygun dizayn
74x265,5x192,6 mm (GxYxD) boyutlar
4 akım, 3 gerilim girişi
10 ihbar lambası
6 Satır kolay kullanımlı ekran
x/1A ve x/5A akım trafosu için ayarlanabilir trafo çevrim oranı
63.5/110V, 50/60Hz gerilim girişi
Vidalı tipte çıkarılabilir klemens bağlantısı
Türkçe ekran ve yazılım (yazılım opsiyoneldir)
Ön yüzde USB parametreleme soketi
IEC 61850 Edition 1 ve Edition 2 haberleşme protokolü
200 Adet olay, 8 adet osilografik arıza kaydı imkanı
ANSI 27/59, 37, 46, 47, 49, 50, 50BF, 50G/50N, 51, 51G/51N, 51V, 59N, 67, 67G/67N, 74TC, 81U/O, 86, 79
(Tekrar kapama) koruma fonksiyonları
ANSI 27R, 32, 55, 59R, 81R esnek koruma fonksiyonları
(Farklı haberleşme protokolleri için satış temsilcilerimiz ile temasa geçiniz)

3 Giriş / 5 Çıkış kontağı + 1 adet durum çıkış kontağı
Çift elektriksel ethernet haberleşme portu (RJ45)
60 - 250 VDC, 115V/230 VAC besleme girişi

11 Giriş / 5 Çıkış kontağı + 1 adet durum çıkış kontağı
Çift elektriksel ethernet haberleşme portu (RJ45)
60 - 250 VDC, 115V/230 VAC besleme girişi

3 Giriş / 5 Çıkış kontağı + 1 adet durum çıkış kontağı
Çift elektriksel ethernet haberleşme portu (RJ45)
24 - 48 VDC besleme girişi

11 Giriş / 5 Çıkış kontağı + 1 adet durum çıkış kontağı
Çift elektriksel ethernet haberleşme portu (RJ45)
24 - 48 VDC besleme girişi

3 Giriş / 5 Çıkış kontağı + 1 adet durum çıkış kontağı
Çift fiberoptik ethernet haberleşme portu (EN-100)
60 - 250 VDC, 115V/230 VAC besleme girişi

11 Giriş / 5 Çıkış kontağı + 1 adet durum çıkış kontağı
Çift fiberoptik ethernet haberleşme portu (EN-100)
60 - 250 VDC, 115V/230 VAC besleme girişi
Ortalama ve min/max ölçümler

3 Giriş / 5 Çıkış kontağı + 1 adet durum çıkış kontağı
Çift fiberoptik ethernet haberleşme portu (EN-100)
24 - 48 VDC besleme girişi

11 Giriş / 5 Çıkış kontağı + 1 adet durum çıkış kontağı
Çift fiberoptik ethernet haberleşme portu (EN-100)
24 - 48 VDC besleme girişi
Ortalama ve min/max ölçümler

Malzeme Cinsi	Sipariş No.	Birim Fiyatı Euro	Min. Sipariş Adet
3 Giriş / 5 Çıkış kontağı + 1 adet durum çıkış kontağı Çift elektriksel ethernet haberleşme portu (RJ45) 60 - 250 VDC, 115V/230 VAC besleme girişi	7SJ8031-5EB90-1FC1-L0R	2.925,00	1
11 Giriş / 5 Çıkış kontağı + 1 adet durum çıkış kontağı Çift elektriksel ethernet haberleşme portu (RJ45) 60 - 250 VDC, 115V/230 VAC besleme girişi	7SJ8081-5EB90-1FC1-L0R	3.605,00	1
3 Giriş / 5 Çıkış kontağı + 1 adet durum çıkış kontağı Çift elektriksel ethernet haberleşme portu (RJ45) 24 - 48 VDC besleme girişi	7SJ8031-1EB90-1FC1-L0R	2.925,00	1
11 Giriş / 5 Çıkış kontağı + 1 adet durum çıkış kontağı Çift elektriksel ethernet haberleşme portu (RJ45) 24 - 48 VDC besleme girişi	7SJ8081-1EB90-1FC1-L0R	3.605,00	1
3 Giriş / 5 Çıkış kontağı + 1 adet durum çıkış kontağı Çift fiberoptik ethernet haberleşme portu (EN-100) 60 - 250 VDC, 115V/230 VAC besleme girişi	7SJ8031-5EB90-1FC1-L0S	3.200,00	1
11 Giriş / 5 Çıkış kontağı + 1 adet durum çıkış kontağı Çift fiberoptik ethernet haberleşme portu (EN-100) 60 - 250 VDC, 115V/230 VAC besleme girişi Ortalama ve min/max ölçümler	7SJ8081-5EB90-3FC1 LOS	4.032,00	1
3 Giriş / 5 Çıkış kontağı + 1 adet durum çıkış kontağı Çift fiberoptik ethernet haberleşme portu (EN-100) 24 - 48 VDC besleme girişi	7SJ8031-1EB90-1FC1-L0S	3.200,00	1
11 Giriş / 5 Çıkış kontağı + 1 adet durum çıkış kontağı Çift fiberoptik ethernet haberleşme portu (EN-100) 24 - 48 VDC besleme girişi Ortalama ve min/max ölçümler	7SJ8081-1EB90-3FC1 LOS	4.032,00	1

İndirim oranları, ödeme vadesi, ürün teslim süreleri, detay teknik bilgi, dökümantasyon ve farklı ürün opsiyonları için yetkili satış temsilcilerimiz ile temasa geçebilirsiniz.
ea.urunsatis@siemens.com

Koruma röleleri

SIPROTEC 7SJ aşırı akım koruma ve 7SK motor koruma röleleri



Malzeme Cinsi	Sipariş No.	Birim Fiyatı Euro	Min. Sipariş Adet
---------------	-------------	-------------------	-------------------

SIPROTEC 7SK80 - MOTOR KORUMA RÖLESİ

Pano kapağına montaja uygun dizayn
74x265,5x192,6mm(GxYxD) boyutları
10 ihbar lambası
6 Satır kolay kullanımlı ekran
x/1A ve x/5A akım trafosu için ayarlanabilir trafo çevrim oranı
63,5/110V, 50/60Hz gerilim girişi (gerilim girişli modellerde)
Vidalı tipte çıkarılabilir klemens bağlantısı
Türkçe ekran ve yazılım (yazılım opsiyoneldir)
Ön yüzde USB parametreleme soketi
Elektriksel ethernet çift haberleşme portu (RJ-45) IEC 61850 Edition 1 ve Edition 2 haberleşme protokolü
200 adet olay, 8 adet osilografik arıza kaydı imkanı, FO port opsiyonu
ANSI 37, 46, 49, 50, 50BF, 50N(s), 51, 51N(s), 74TC, 86, 51M, 48, 14, 66/86 koruma fonksiyonları
Gerilim girişli modellerde ek olarak ANSI 27/59, 51V, 64, 59N, 67N(s), 81U/O koruma ve 27R, 32, 55, 59R, 81R esnek koruma fonksiyonları
(Farklı haberleşme protokolleri ve portlar için satış temsilcilerimiz ile temasa geçiniz)

3 Giriş / 5 Çıkış kontağı + 1 adet durum çıkış kontağı,
4 akım girişi
60 - 250 VDC, 115V/230 VAC besleme girişi

7SK8012-5EB90-1HD0-LOR	2.440,00	1
------------------------	----------	---

3 Giriş / 5 Çıkış kontağı + 1 adet durum çıkış kontağı,
4 akım girişi
24 - 48 VDC besleme girişi

7SK8012-1EB90-1HD0-LOR	2.440,00	1
------------------------	----------	---

3 Giriş / 5 Çıkış kontağı + 1 adet durum çıkış kontağı,
4 akım, 3 gerilim girişi
24 - 48 VDC besleme girişi

7SK8032-5EB90-1HE0-LOR	2.745,00	1
------------------------	----------	---

7 Giriş / 8 Çıkış kontağı + 1 adet durum çıkış kontağı,
4 akım, 3 gerilim girişi
24 - 48 VDC besleme girişi

7SK8032-1EB90-1HE0-LOR	2.745,00	1
------------------------	----------	---

7 Giriş / 8 Çıkış kontağı + 1 adet durum çıkış kontağı,
4 akım, 3 gerilim girişi
60 - 250 VDC, 115V/230 VAC besleme girişi

7SK8042-5EB90-1HE0-LOR	3.155,00	1
------------------------	----------	---

7 Giriş / 8 Çıkış kontağı + 1 adet durum çıkış kontağı,
4 akım, 3 gerilim girişi
24 - 48 VDC besleme girişi

7SK8042-1EB90-1HE0-LOR	3.155,00	1
------------------------	----------	---

3 Giriş / 5 Çıkış kontağı + 1 adet durum çıkış kontağı,
4 akım, 5 RTD girişi
60 - 250 VDC, 115V/230 VAC besleme girişi

7SK8052-5EB90-1HD0-LOR	2.970,00	1
------------------------	----------	---

3 Giriş / 5 Çıkış kontağı + 1 adet durum çıkış kontağı,
4 akım, 5 RTD girişi
24 - 48 VDC besleme girişi

7SK8052-1EB90-1HD0-LOR	2.970,00	1
------------------------	----------	---

3 Giriş / 5 Çıkış kontağı + 1 adet durum çıkış kontağı,
4 akım, 3 gerilim, 5 RTD girişi
60 - 250 VDC, 115V/230 VAC besleme girişi

7SK8062-5EB90-1HE0-LOR	3.270,00	1
------------------------	----------	---

3 Giriş / 5 Çıkış kontağı + 1 adet durum çıkış kontağı,
4 akım, 3 gerilim, 5 RTD girişi
24 - 48 VDC besleme girişi

7SK8062-1EB90-1HE0-LOR	3.270,00	1
------------------------	----------	---

Koruma röleleri

SIPROTEC 7SJ8 aşırı akım ve 7UM8 motor / generator koruma röleleri



SIPROTEC 7SJ82 - AŞIRI AKIM KORUMA RÖLESİ

Pano kapağına montaja uygun dizayn

150x266x235,5mm(GxYxD) boyutlar

4 akım, 4 gerilim girişi

18 ihbar lambası (16 adedi çift renkli olarak programlanabilir)

192x128 piksel alfanumerik ekran (Mimik diagram çizilebilir)

x/1A ve x/5A akım trafosu için yazılımla ayarlanabilir şekilde bağlantı imkanı

63.5/110V, 50/60Hz gerilim girişi

Vidalı tipte çıkarılabilir klemens bağlantısı

Türkçe ekran ve yazılım

Ön yüzde USB parametreleme portu, arka yüzde çift fiberoptik parametreleme ve SCADA portu

IEC 61850 Edition 2 haberleşme protokolü (entegre switch özellikli)

1000 Adet arıza, 2000 Adet olay kayıt, 8kHz örnekleme frekansında 128 adet osilografik arıza kaydı alma imkanı

ANSI 27/59, 37, 46, 47, 49, 50, 50BF, 50G/50N, 51, 51G/51N, 51V, 59N, 67, 67G/67N, 74TC, 81U/O, 86, 79 (Tekrar

kapama) koruma fonksiyonları

Yukarıdaki koruma fonksiyonlarını yazılım ile farklı koruma fonksiyonları ile değiştirme imkanı (detaylar için lütfen satış

temsilcilerimize danışınız)

Ark koruma için fiberoptik port modülü takılabilme imkanı (Fiberoptik port ve sensörler opsiyoneldir)

NERC-CIP ve BDEW Siber Güvenlik koşullarını sağlayan şifreleme özelliği

Compact yazılım ücretsizdir, Standard ve Premium yazılımlar opsiyoneldir.

11 Giriş / 9 Çıkış kontağı

110 - 250 VDC, 115V/230 VAC besleme girişi

P1J36999

4.815,00

1



SIPROTEC 7SJ85 - AŞIRI AKIM KORUMA RÖLESİ

Pano kapağına montaja uygun dizayn

225x266x235,5mm(GxYxD) boyutlar

4 akım, 4 gerilim girişi

18 ihbar lambası (16 adedi çift renkli olarak programlanabilir)

192x128 piksel alfanumerik ekran (Mimik diagram çizilebilir)

x/1A ve x/5A akım trafosu için yazılımla ayarlanabilir trafo çevrim oranı

63.5/110V, 50/60Hz gerilim girişi

Vidalı tipte çıkarılabilir klemens bağlantısı

Türkçe ekran ve yazılım

Ön yüzde USB parametreleme soketi, arka panelde çift fiberoptik parametreleme ve SCADA portu

IEC 61850 Edition 2 haberleşme protokolü (entegre switch özellikli)

1000 Adet arıza, 2000 Adet olay kayıt, 8kHz örnekleme frekansında 128 adet osilografik arıza kaydı alma imkanı

ANSI 27/59, 32, 37, 46, 47, 49, 50, 50BF, 50G/50N, 51, 51G/51N, 51V, 59N, 67, 67G/67N, 74TC, 81U/O, 86, 79 (Tekrar

kapama) koruma fonksiyonları

Yukarıdaki koruma fonksiyonlarını yazılım ile farklı koruma fonksiyonları ile değiştirme imkanı (detaylar için lütfen satış

temsilcilerimize danışınız)

Cihaza ek olarak giriş, çıkış, ek haberleşme, sinyal, şebeke izleme özellikleri ekleme imkanı (Ek özellikler opsiyoneldir)

Ark koruma için fiberoptik port modülü takılabilme imkanı (Fiberoptik port ve sensörler opsiyoneldir)

NERC-CIP ve BDEW Siber Güvenlik koşullarını sağlayan şifreleme özelliği

Compact yazılım ücretsizdir, Standard ve Premium yazılımlar opsiyoneldir.

17 Giriş / 16 Çıkış kontağı

110 - 250 VDC, 115V/230 VAC besleme girişi

P1J204387

6.315,00

1



SIPROTEC 7UM85 - MOTOR/GENERATOR KORUMA RÖLESİ

Pano kapağına montaja uygun dizayn

150x266x235,5mm(GxYxD) boyutlar

4 akım girişi (Akım girişi artırılarak diferansiyel koruma ekleme opsiyonu)

18 ihbar lambası (16 adedi çift renkli olarak programlanabilir)

192x128 piksel alfanumerik ekran (Mimik diagram çizilebilir)

x/1A ve x/5A akım trafosu için yazılımla ayarlanabilir trafo çevrim oranı

Vidalı tipte çıkarılabilir klemens bağlantısı

Türkçe ekran ve yazılım (yazılım opsiyoneldir)

Ön yüzde USB parametreleme soketi, arka panelde çift fiberoptik parametreleme ve SCADA portu

IEC 61850 Edition 2 haberleşme protokolü (entegre switch özellikli)

1000 Adet arıza, 2000 Adet olay kayıt, 8kHz örnekleme frekansında 128 adet osilografik arıza kaydı alma imkanı

ANSI 24, 27, 32R, 37, 46, 47, 49, 49R, 50/51 TD, 50HS, 50BF, 50N(s)51N(s), 50HS, 51V, 59/59N, 67Ns, 64F, 74TC, 81,

86 koruma fonksiyonları

Yukarıdaki koruma fonksiyonlarını yazılım ile ilave koruma fonksiyonları ile artırma imkanı (fiyat değişebilmektedir,

detaylar için lütfen satış temsilcilerimize danışınız)

Ark koruma için fiber port modülü takılabilme imkanı (Fiberoptik port ve sensörler opsiyoneldir)

NERC-CIP ve BDEW Siber Güvenlik koşullarını sağlayan şifreleme özelliği

11 Giriş / 9 Çıkış kontağı

60 - 250 VDC, 115V/230 VAC besleme girişi (24-48V DC seçeneği de mevcuttur)

P1L30588

5.250,00

1

Koruma röleleri

SIPROTEC 7UT8 trafo diferansiyel koruma röleleri



SIPROTEC 7UT82 - TRAFODİFERANSİYEL KORUMA RÖLESİ

Pano kapağına montaja uygun dizayn
150x266x235,5mm(GxYxD) boyutlar
8 akım girişi (2 Sargılı Trafo)
18 ihbar lambası (16 adedi çift renkli olarak programlanabilir)
192x128 piksel alfanumerik ekran (Mimik diagram çizilebilir)
x/1A ve x/5A akım trafosu için yazılımla ayarlanabilir trafo çevrim oranı
Vidalı tipte çıkarılabilir klemens bağlantısı
Türkçe ekran ve yazılım
Ön yüzde USB parametreleme soketi, arka panelde çift fiberoptik parametreleme ve SCADA portu
IEC 61850 Edition 2 haberleşme protokolü (entegre switch özellikli)
1000 Adet arıza, 2000 Adet olay kayıt, 8kHz örnekleme frekansında 128 adet osilografik arıza kaydı alma imkanı
ANSI 87T, 87M, 37, 38, 46, 47, 49, 50, 50HS, 50BF, 50N, 51, 51N, 51V, 74TC, 86 koruma fonksiyonları
Yukarıdaki koruma fonksiyonlarını yazılım ile farklı koruma fonksiyonları ile değiştirme imkanı (detaylar için lütfen satış temsilcilerimize danışınız)
Ark koruma için fiberoptik port modülü takılabilme imkanı (fiberoptik port opsiyoneldir)
NERC-CIP ve BDEW Siber Güvenlik koşullarını sağlayan şifreleme özelliği
Compact yazılım ücretsizdir, Standard ve Premium yazılımlar opsiyoneldir.

7 Giriş / 7 Çıkış kontağı
110 - 250 VDC, 115V/230 VAC besleme girişi

P1F36360

4.885,00

1



SIPROTEC 7UT85 - TRAFODİFERANSİYEL KORUMA RÖLESİ

Pano kapağına montaja uygun dizayn
225x266x235,5mm(GxYxD) boyutlar
12 akım girişi (3 Sargılı Trafo), 4 gerilim girişi
18 ihbar lambası (16 adedi çift renkli olarak programlanabilir)
192x128 piksel alfanumerik ekran (Mimik diagram çizilebilir)
x/1A ve x/5A akım trafosu için yazılımla ayarlanabilir trafo çevrim oranı
Vidalı tipte çıkarılabilir klemens bağlantısı
Türkçe ekran ve yazılım
Ön yüzde USB parametreleme soketi, arka panelde çift fiberoptik parametreleme ve SCADA portu
IEC 61850 Edition 2 haberleşme protokolü (entegre switch özellikli)
1000 Adet arıza, 2000 Adet olay kayıt, 8kHz örnekleme frekansında 128 adet osilografik arıza kaydı alma imkanı
ANSI 87T, 87M, 37, 38, 46, 47, 49, 50, 50HS, 50BF, 50N, 51, 51N, 51V, 74TC, 86, 27,59,59N koruma fonksiyonları
Yukarıdaki koruma fonksiyonlarını yazılım ile farklı koruma fonksiyonları ile değiştirme imkanı (detaylar için lütfen satış temsilcilerimize danışınız)
Ark koruma için fiberoptik port modülü takılabilme imkanı (Fiberoptik port ve sensörler opsiyoneldir)
NERC-CIP ve BDEW Siber Güvenlik koşullarını sağlayan şifreleme özelliği
Compact yazılım ücretsizdir, Standard ve Premium yazılımlar opsiyoneldir.

15 Giriş / 13 Çıkış kontağı
110 - 250 VDC, 115V/230 VAC besleme girişi

P1F145507

7.300,00

1

Koruma röleleri

SIPROTEC 7SD80 hat diferansiyel koruma rölesi



Malzeme Cinsi	Sipariş No.	Birim Fiyatı Euro	Min. Sipariş Adet
---------------	-------------	-------------------	-------------------

SIPROTEC 7SD80 - HAT DİFERANSİYEL KORUMA RÖLESİ

Pano kapağına montaja uygun dizayn
74x265,5x192,6mm(GxYxD) boyutlar
4 akım, 3 gerilim girişi
10 ihbar lambası
6 Satır kolay kullanımlı ekran
x/1A ve x/5A akım trafosu için ayarlanabilir trafo çevrim oranı
63.5/110V, 50/60Hz gerilim girişi
Vidalı tipte çıkarılabilir klemens bağlantısı
Türkçe parametreleme yazılımı (yazılım opsiyoneldir)
Ön yüzde USB parametreleme soketi
IEC 61850 Edition 1 ve Edition 2 haberleşme protokolü
200 adet olay, 8 adet osilografik arıza kaydı imkanı
24km' ye kadar fiberoptik singlemode kablo üzerinden veya 4km' ye kadar fiberoptik multimode kablo üzerinden koruma yapma imkanı
16 adete kadar dijital sinyalin, hattın diğer ucundaki röleye teleprotection hattı üzerinden iletimi
ANSI 87L, 87N L, 85DT, 27/59, 49, 50, 50BF, 50N, 51, 51N, 67, 67N, 74TC, 81U/O, 86 koruma fonksiyonları
ANSI 46, 32, 55, 59N, 51V esnek koruma fonksiyonları
(Farklı haberleşme protokolleri için satış temsilcilerimiz ile temasa geçiniz)

3 Giriş / 5 Çıkış kontağı + 1 adet durum çıkış kontağı
60 - 250 VDC, 115V/230 VAC besleme girişi
Çift elektriksel ethernet parametreleme ve SCADA portu,
IEC 61850 Edition 2 haberleşme protokolü

7SD8051-5EB90-1FB1-LOR	4.350,00	1
------------------------	----------	---

7 Giriş / 8 Çıkış kontağı + 1 adet durum çıkış kontağı
60 - 250 VDC, 115V/230 VAC besleme girişi
Çift elektriksel ethernet parametreleme ve SCADA portu,
IEC 61850 Edition 2 haberleşme protokolü

7SD8061-5EB90-1FB1-LOR	4.760,00	1
------------------------	----------	---

3 Giriş / 5 Çıkış kontağı + 1 adet durum çıkış kontağı
24 - 48 VDC besleme girişi
Çift elektriksel ethernet parametreleme ve SCADA portu,
IEC 61850 Edition 2 haberleşme protokolü

7SD8051-1EB90-1FB1-LOR	4.350,00	1
------------------------	----------	---

7 Giriş / 8 Çıkış kontağı + 1 adet durum çıkış kontağı
24 - 48 VDC besleme girişi
Çift elektriksel ethernet parametreleme ve SCADA portu,
IEC 61850 Edition 2 haberleşme protokolü

7SD8061-1EB90-1FB1-LOR	4.760,00	1
------------------------	----------	---

3 Giriş / 5 Çıkış kontağı + 1 adet durum çıkış kontağı
60 - 250 VDC, 115V/230 VAC besleme girişi
Çift fiberoptik ethernet parametreleme ve SCADA portu,
IEC 61850 Edition 2 haberleşme protokolü

7SD8051-5EB90-1FB1-LOS	4.625,00	1
------------------------	----------	---

7 Giriş / 8 Çıkış kontağı + 1 adet durum çıkış kontağı
60 - 250 VDC, 115V/230 VAC besleme girişi
Çift fiberoptik ethernet parametreleme ve SCADA portu,
IEC 61850 Edition 2 haberleşme protokolü

7SD8061-5EB90-1FB1-LOS	5.040,00	1
------------------------	----------	---

3 Giriş / 5 Çıkış kontağı + 1 adet durum çıkış kontağı
24 - 48 VDC besleme girişi
Çift fiberoptik ethernet parametreleme ve SCADA portu,
IEC 61850 Edition 2 haberleşme protokolü

7SD8051-1EB90-1FB1-LOS	4.625,00	1
------------------------	----------	---

7 Giriş / 8 Çıkış kontağı + 1 adet durum çıkış kontağı
24 - 48 VDC besleme girişi
Çift fiberoptik ethernet parametreleme ve SCADA portu,
IEC 61850 Edition 2 haberleşme protokolü

7SD8061-1EB90-1FB1-LOS	5.040,00	1
------------------------	----------	---

Koruma röleleri

SIPROTEC 7RW80 gerilim koruma rölesi ve röle yazılımları



SIPROTEC 7RW80 - GERİLİM KORUMA RÖLESİ

Pano kapağına montaja uygun dizayn
74x265,5x192,6mm(GxYxD) boyutlar
3 gerilim girişi
3 Giriş / 5 Çıkış kontağı + 1 adet durum çıkış kontağı
10 ihbar lambası
6 Satır kolay kullanımlı ekran
63.5/110V, 50/60Hz gerilim girişi
Vidalı tipte çıkarılabilir klemens bağlantısı
Türkçe ekran ve yazılım (yazılım opsiyoneldir)
Ön yüzde USB parametreleme soketi
200 Adet olay, 8 adet osilografik arıza kaydı imkanı
ANSI 27, 59, 47, 64/59N, 74TC, 81U/O, 86, 81R, 50BF, Pozitif dizilim düşük gerilim koruma fonksiyonları

Malzeme Cinsi	Sipariş No.	Birim Fiyatı Euro	Min. Sipariş Adet
60 - 250 VDC, 115V/230 VAC besleme girişi	7RW8010-5EB00-1DA0	1.690,00	1
60 - 250 VDC, 115V/230 VAC besleme girişi Synchrocheck fonksiyonlu (25)	7RW8010-5EB00-1DC0	1.910,00	1
60 - 250 VDC, 115V/230 VAC besleme girişi, Çift fiberoptik parametreleme ve SCADA portu, IEC 61850 Edition 2 haberleşme protokolü	7RW8010-5EB90-1DA0-L0S	2.635,00	1
24 VDC / 48 VDC besleme girişi, Çift elektriksel ethernet parametreleme ve SCADA portu, IEC 61850 Edition 2 haberleşme protokolü	7RW8010-1EB90-1DA0-L0R	2.360,00	1
60 - 250 VDC, 115V/230 VAC besleme girişi, Çift elektriksel ethernet parametreleme ve SCADA portu, IEC 61850 Edition 2 haberleşme protokolü	7RW8010-5EB90-1DA0-L0R	2.360,00	1
60 - 250 VDC, 115V/230 VAC besleme girişi, Synchrocheck fonksiyonlu(25), Çift elektriksel ethernet parametreleme ve SCADA portu, IEC 61850 Edition 2 haberleşme protokolü	7RW8010-5EB90-1DC0-L0R	2.580,00	1



KORUMA RÖLESİ YAZILIMLARI

DIGSI 4 BASIS - SIPROTEC 4 VE COMPACT SERİSİ RÖLELER İÇİN MÜHENDİSLİK YAZILIMI

Cihaz Şablonları, COMTRADE viewer, online kullanım kılavuzu, DIGSI 4 START UP kullanım kılavuzu ve 7XV5100-4 DIGSI kablosu içerir. 10 Kullanıcı lisansı içermektedir	7XS5400-0AA00	623,00	1
--	---------------	--------	---

DIGSI 4 PROFESS.+ IEC61850 - SIPROTEC 4 VE COMPACT SERİSİ RÖLELER İÇİN MÜHENDİSLİK YAZILIMI

BASIS versiyona ilave olarak SIGRA, CFC EDITOR DISPLAY EDITOR, DIGSI REMOTE ve IEC61850 SYSTEM CONFIGURATOR programlarını ve 7XV5100-4 DIGSI kablosu içerir. 10 Kullanıcı lisansı içermektedir	7XS5403-0AA00	8.415,00	1
--	---------------	----------	---

DIGSI 5 STANDARD - SIPROTEC 5 SERİSİ RÖLELER İÇİN MÜHENDİSLİK YAZILIMI

IEC61850 sistem konfigüratörü, lojik fonksiyon (CFC) editörü, cihaz şablonları
tekhât çizimi, çoklu röle kontrolü ve veri ulaşımı imkanı
Online test özelliği
Arıza izleme amaçlı comtrade viewer yazılımı
Kullanım kılavuzu ve USB kablosu içerir

1 kullanıcı lisans	P1V24	1.300,00	1
5 kullanıcı lisans	P1V48	4.845,00	1
10 kullanıcı lisans	P1V376	7.910,00	1







DIGSI 5 PREMIUM - SIPROTEC 5 SERİSİ RÖLELER İÇİN MÜHENDİSLİK YAZILIMI

DIGSI 5 Standard' a ilave olarak SIGRA arıza analiz yazılımı ve test simülasyon modülünü içermektedir

1 kullanıcı lisans	P1V123	1.945	1
5 kullanıcı lisans	P1V185	6.575	1
10 kullanıcı lisans	P1V130	10.540	1

Yardımcı cihazlar

7PA ve 7XG yardımcı cihazlar

Malzeme Cinsi	Sipariş No.	Birim Fiyatı Euro	Min. Sipariş Adet
 7PA22 - HIZLI KİLİTLEME RÖLESİ 8 enversör kontak 10 ms. çalışma zamanı 110 VDC besleme gerilimi 10 Amper sürekli akım taşıma kapasitesi Ön yüzünde IP50 seviyesinde koruma Resetleme butonlu 7XP9010-1 pano kapak montaj soketli	7PA2231-1	545,00	1
 7PA26 - HIZLI AÇMA RÖLESİ 8 enversör kontak 10 ms. çalışma zamanı 110 VDC besleme gerilimi 10 Amper sürekli akım taşıma kapasitesi 7XP9010-3 pano kapak montaj soketli	7PA2632-1AA00-1	410,00	1
 7PA27 - HIZLI AÇMA RÖLESİ 4 enversör kontak 8 ms. çalışma zamanı 110/125 VDC besleme gerilimi 10 Amper sürekli akım taşıma kapasitesi 7XP9011-2 pano kapak montaj soketli	7PA2732-0AA00-1	300,00	1
 7PA30 - AÇMA DEVRESİ DENETİM RÖLELERİ 7PA30 - Üç Fazlı Açma Devresi Denetim Rölesi 110/125 VDC besleme gerilimi Yüksek güvenilirlik 8 Amper sürekli akım taşıma kapasitesi 7XP9010-4 pano kapak montaj soketli	7PA3032-3AA00-1	525,00	1
 7PA30 - Tek Fazlı Açma Devresi Denetim Rölesi 110/125 VDC besleme gerilimi Yüksek güvenilirlik 8 Amper sürekli akım taşıma kapasitesi 7XP9011-0 pano kapak montaj soketli	7PA3032-1AA00-1	310,00	1
 7XG22 - TEST SWITCH 14 kontaklı Kolay kullanımlı sağlam yapı 4 akım bağlantılı uygulamalara elverişli	7XG2220-1AA00-0AA0	310,00	1
 7XG2240 - TEST Fişi 14 kontaklı yapı ile uyumlu Çoklu pin bağlantısı	7XG2241-1AA00-0AA0	525,00	1

Enerji analizörleri

Sicam P50 ve P850 enerji analizörleri



SICAM P50 - ENERJİ ANALİZÖRÜ

96 x 96 mm pano kapak montajına uygun
100 adetten fazla elektriksel büyüklüğün ölçümü (gerilim, akım, aktif ve reaktif güç, güç faktörü, faz açısı, frekans, harmonikler...)
20 farklı görünüm seçenekli grafik ekran
Dahili RS485 haberleşme modülü
Standart olarak 2 çıkış kontağı
IP41 ön panel koruması
1 MB dahili silinmez programlanabilir bellek
Kesinti durumunda 3 ay dayanan dahili pil
400/690V'a kadar üç fazlı endüstriyel şebekelere doğrudan bağlanabilme imkanı (CATIII)
Gerilim trafosu ile ölçüme uygun ayarlanabilir trafo çevrim oranı
x/1A ve x/5A akım trafosu için ayarlanabilir trafo çevrim oranı ve akım yönü
Ölçüm hassasiyeti akım / gerilim / güç / enerji : 0.1% / 0.1 % / 0.5% / 0.5%
21. harmoniğe kadar ölçüm
24-250 VDC veya 100-230 VAC besleme gerilimi
6 alarm grubuna kadar izleme ve sınır değerlerin lojik komutlarla (AND/OR) kontrol imkanı
Osiloskopik kayıtların diğer limit değerlerle birlikte kaydı, SICAM P Manager yazılımı ile inceleme ve COMTRADE formatında aktarım imkanı
Ölçülen değerlerin MS-Excel uygulamasına aktarım imkanı
Türkçe menü imkanı

RS485 üzerinden PROFIBUS-DP ve MODBUS RTU/ASCII haberleşmeli

Sipariş No.	Birim Fiyatı Euro	Min. Sipariş Adet
7KG7750-0AA01-0AA0	635,00	1

RS485 üzerinden IEC 60870-5-103 ve MODBUS RTU/ASCII haberleşmeli

7KG7750-0AA01-0AA1	565,00	1
--------------------	--------	---

RS485 üzerinden PROFIBUS-DP ve MODBUS RTU/ASCII haberleşmeli
2 adet analog çıkış (0-20/4-20mA DC)

7KG7750-0DA01-0AA0	755,00	1
--------------------	--------	---

RS485 üzerinden IEC 60870-5-103 ve MODBUS RTU/ASCII haberleşmeli
2 adet analog çıkış (0-20/4-20mA DC)

7KG7750-0DA01-0AA1	690,00	1
--------------------	--------	---



SICAM P850 - ENERJİ ANALİZÖRÜ

96 x 96 mm pano kapak montajına uygun
Elektriksel büyüklüklerin ölçümü ve dalga şekli kayıtları (gerilim, akım, aktif ve reaktif güç, güç faktörü, faz açısı, frekans, harmonikler...)
Ölçüm ekranlarını seçme imkanı
Standart olarak 2 çıkış kontağı
IP40 ön panel koruması
Kesinti durumunda 2 ay dayanabilen dahili pil
400/690V'a kadar üç fazlı endüstriyel şebekelere doğrudan bağlanabilme (CATIII)
Gerilim trafosu ile ölçüme uygun ayarlanabilir trafo çevrim oranı
x/1A ve x/5A akım trafosu için ayarlanabilir trafo çevrim oranı ve akım yönü
Ölçüm hassasiyeti akım / gerilim / güç / enerji : 0.2% / 0.2 % / 0.5% / 0.5%
IEC 62053-22 standartında 0,2S sınıfında güç ölçümü
40. harmoniğe kadar ölçüm
24-250 VDC veya 110-230 VAC besleme gerilimi
Programlanabilir izleme ve sınır değerlerin kontrolü
Osiloskopik kayıtların diğer limit değerlerle birlikte kaydı, program vasıtasıyla inceleme ve COMTRADE formatında aktarım imkanı
Ücretsiz web tabanlı ayar ve izleme yazılımı

MODBUS TCP VE IEC 61850 server elektriksel ethernet özellikli dahili haberleşme modülü

7KG8501-0AA01-2AA0	1.700,00	1
--------------------	----------	---

Enerji analizörü ve kalite kaydedici

Sicam P855 ve Q100 kalite kaydediciler



SICAM P855 - KALİTE KAYDEDİCİ

EN 50160 Class S standardında ayarlanabilir periyotlu olay rapor kaydı
IEC61000-4-30, IEC61000-4-15 ve IEC61000-4-7 standartlarında ölçüm
96 x 96 mm pano kapak montajına uygun
Elektriksel büyüklüklerin ölçümü ve dalga şekli kayıtları (gerilim, akım, kırışma, aktif ve reaktif güç, güç faktörü, faz açısı, frekans, harmonikler...)
Ölçüm ekranlarını seçme imkanı
Standart olarak 2 çıkış kontağı
IP40 ön panel koruması
2 GB dahili silinmez programlanabilir bellek
Kesinti durumunda 2 ay dayanabilen dahili pil
400/690V'a kadar üç fazlı endüstriyel şebekelere doğrudan bağlanabilme (CATIII)
Gerilim trafosu ile ölçüme uygun ayarlanabilir trafo çevrim oranı
x/1A ve x/5A akım trafosu için ayarlanabilir trafo çevrim oranı ve akım yönü
Ölçüm hassasiyeti akım / gerilim / güç / enerji :0.2% / 0.2 % / 0.5% / 0.5%
IEC 62053-22 standartında 0,2S sınıfında güç ölçümü
40. harmoniğe kadar ölçüm
24-250 VDC veya 110-230 VAC besleme gerilimi
Programlanabilir izleme ve sınır değerlerin kontrolü
Osiloskopik kayıtların diğer limit değerlerle birlikte kaydı, program vasıtasıyla inceleme, COMTRADE ve PQDIF formatında aktarım imkanı
Ücretsiz web tabanlı ayar ve izleme yazılımı

MODBUS TCP elektriksel ethernet haberleşmeli

7KG8551-0AA01-0AA0 2.455,00 1

MODBUS TCP ve IEC 61850 server elek. ethernet haberleşmeli

7KG8551-0AA01-2AA0 2.920,00 1



SICAM Q100 - ENERJİ İZLEME VE KALİTE KAYDEDİCİ

EN 50160 Class A standardında ayarlanabilir periyotlu olay rapor kaydı
IEC61000-4-30, IEC61000-4-15 ve IEC61000-4-7 standartlarında ölçüm
96 x 96 mm pano kapak montajına uygun
Elektriksel büyüklüklerin ölçümü ve dalga şekli kayıtları (gerilim, akım, kırışma, aktif ve reaktif güç, güç faktörü, faz açısı, frekans, harmonikler...)
Ölçüm ekranlarını seçme imkanı
Standart olarak 2 çıkış kontağı ve 2 dijital giriş
IP40 ön panel koruması
2 GB dahili silinmez programlanabilir bellek
Kesinti durumunda 2 ay dayanabilen dahili pil
400/690V'a kadar üç fazlı endüstriyel şebekelere doğrudan bağlanabilme imkanı (CATIII)
Gerilim trafosu ile ölçüme uygun ayarlanabilir trafo çevrim oranı
x/1A ve x/5A akım trafosu için ayarlanabilir trafo çevrim oranı ve akım yönü
Ölçüm hassasiyeti akım / gerilim / güç / enerji :0.2% / 0.2 % / 0.2% / 0.2%
IEC 62053-22 standartında 0,2S sınıfında aktif güç ölçümü ve 0,5S sınıfında reaktif güç ölçümü
63. harmoniğe kadar ölçüm
24-250 VDC veya 110-230 VAC besleme gerilimi
Programlanabilir izleme ve sınır değerlerin kontrolü
Osiloskopik kayıtların diğer limit değerlerle birlikte kaydı ve program vasıtasıyla incelemesi, COMTRADE ve PQDIF formatında veri aktarım imkanı
Ücretsiz web tabanlı ayar ve izleme yazılımı

MODBUS TCP VE IEC 61850 server elektriksel ethernet özellikli dahili haberleşme modülü

7KG9501-0AA01-2AA1 3.805,00 1

Kalite kaydedici ve trasducer

Sicam enerji kalite kaydedici, trasducer ve dağıtım şebekesi arıza tespit cihazları

Malzeme Cinsi	Sipariş No.	Birim Fiyatı Euro	Min. Sipariş Adet
---------------	-------------	-------------------	-------------------



SICAM Q200 - ENERJİ İZLEME VE KALİTE KAYDEDİCİ

EN 50160 Class A standardında ayarlanabilir periyotlu olay rapor kaydı
IEC61000-4-30, IEC61000-4-15 ve IEC61000-4-7 standartlarında ölçüm
192 x 96 mm pano kapak montajına uygun
Elektriksel büyüklüklerin ölçümü ve dalga şekli kayıtları (gerilim, akım, kırışma, aktif ve reaktif güç, güç faktörü, faz açısı, frekans, yönlü harmonikler...)
Ayarlanabilir ölçüm seçeneekli grafik ekran
IP40 ön panel koruması
2 GB dahili silinmez programlanabilir SD bellek, bellek kartı sonradan değiştirilebilir
40 kHz örnekleme frekansı
400/690 V'a kadar üç fazlı endüstriyel şebelere doğrudan bağlanabilir (CATIII)
Gerilim trafosu ile ölçüme uygun ayarlanabilir trafo çevrim oranı
x/1A ve x/5A akım trafosu için ayarlanabilir trafo çevrim oranı ve akım yönü
Ölçüm hassasiyeti akım / gerilim / güç / enerji :0.2% / 0.2 % / 0.2% / 0.2%
IEC 62053-22 standardında 0,2S klasında aktif güç ölçümü ve 0,5S klasında reaktif güç ölçümü
63. Harmoniğe kadar ölçüm
110-230 VDC veya 110-230 VAC besleme gerilimi
Programlanabilir izleme ve sınır değerlerin kontrolü
Osiloskopik kayıtların diğer limit değerlerle birlikte kaydı, program vasıtasıyla inceleme, COMTRADE ve PQDIF formatında aktarım imkanı
Web tabanlı ayar ve izleme

MODBUS TCP elektriksel ethernet haberleşmeli (Operasyonel ölçüm değerleri ve güç kalitesi bilgilendirmeleri)

7KG9711-0AA00-0BB0	4.055,00	1
--------------------	----------	---

MODBUS TCP (Operasyonel ölçüm değerleri ve güç kalitesi bilgilendirmeleri) ve IEC 61850 elektriksel ethernet haberleşmeli (Operasyonel ölçüm değerleri ve kalite datalarının Comtrade ve PQ Dif formatında iletilmesi)

7KG9711-0AA10-0BB0	4.235,00	1
--------------------	----------	---

SICAM T - DİJİTAL ÖLÇÜM TRANSDÜSERİ



Pano içi raya montaja uygun
4 Adet AC gerilim ve 3 adet AC akım girişi
96mm X 96mm X 100mm boyutlarında
2 çıkış kontağı
Programlanabilir 4 kanallı DC analog çıkışı: -20 mA / 20mA veya - 10V / 10V
Seri bağlantı ve haberleşme protokolünden bağımsız Web tabanlı parametreleme imkanı
MODBUS TCP Ethernet haberleşmesi

SICAM T Dijital Ölçüm Transdüseri

7KG9661-1FA00-1AA0	1.300,00	1
--------------------	----------	---

SICAM FCG



GSM Antenli, Kasa açılmadan GSM kartı değiştirilebilir
Yük akımları, hat arıza ve olay bilgilerini SCADA kontrol merkezine IEC 60870-5-104 haberleşme protokolü ile aktarma
12 veya 24V besleme gerilimi, 6 dijital giriş, 3 dijital çıkış

6MD2340-3JM71-8AA2	1.275,00	1
--------------------	----------	---

SICAM FSI



Havai hat faz arızası veya toprak arızası belirleme
LED indikatörü ile arıza gösterme

6MD2314-1AB10	625,00	1
---------------	--------	---

Havai hat faz arızası veya toprak arızası belirleme
LED indikatörü ile arıza gösterme
Wireless bağlantısı ile FCG cihazı ile haberleşebilme

6MD2314-1AB11	695,00	1
---------------	--------	---

Koruma röleleri

Dağıtım şebekesi arıza tespit cihazları ve 7XG31 ark koruma cihazları



Malzeme Cinsi	Sipariş No.	Birim Fiyatı Euro	Min. Sipariş Adet
SICAM FPI 300A'e kadar akım sensörü (Low-Power CT) 300 amper skala değerinde 225 mV işaret çıkışı Doğruluk sınıfı 1 ; 5P10 Pencere çapı 55mm	6MD2320-0GA00-1AA0	245,00	1
20kV için gerilim sensörü (Low-Power VT) 20kV/√3 / 3,25V /√3	6MD2320-0AA07-1AA0	690,00	1
SICAM FCM Kısadevre ve toprak arızası tespiti Akım ölçümü; SICAM FPI akım sensörü üzerinden yapılmaktadır. Gerilim ölçümü; Dirençli gerilim bölücü, geleneksel gerilim trafosu veya direkt 230V şebeke gerilim sensörü bağlantısı ile yapılabilmektedir. 1 dijital giriş, 2 dijital çıkış U, I, P, Q, S, F, CosPhi, Enerji değerlerinin ölçüm ve hesaplamaları MODBUS RTU haberleşmesi 24-110 VDC / 230 VAC yardımcı gerilimleri ile çalışma	6MD2321-1AA00-1AA0	645,00	1

Ark Koruma Cihazları

RA20 Ark arızası koruma modülleri



3 adet ark sensörü girişli
İndikatör ve reset butonlu
Raya veya yüzeye montajlı
10ms açma süresi
24/32/48V AC/DC

7XG3120-3FB00-0AA0

1.370,00

1

3 adet ark sensörü girişli
İndikatör ve reset butonlu
Raya veya yüzeye montajlı
10ms açma süresi
110 - 125V AC/DC

7XG3120-3GB00-0AA0

1.370,00

1

3 adet ark sensörü girişli
İndikatör ve reset butonlu
Raya veya yüzeye montajlı
10ms açma süresi
220/240/250V AC/DC

7XG3120-3HB00-0AA0

1.370,00

1

RA23 Ark arızası koruma modülleri



2 adet ark sensörü girişli
2 adet LED indikatör
Raya montajlı
10ms açma süresi
110V DC (Farklı gerilim seviyeleri de mevcuttur)

7XG3123-2DA00-0AA0

570,00

1

2 adet ark sensörü girişli
2 adet LED indikatör
Raya montajlı
10ms açma süresi
24V DC (Farklı gerilim seviyeleri de mevcuttur)

7XG3123-2AA00-0AA0

570,00

1



RA30 Ark sensörü
Ark sırasında oluşan ışık ile çalışır.
Yüzeye montaj
6 metre fiberoptik kablolu
(Farklı kablo metrajı opsiyonları için, lütfen satış temsilcilerimize danışınız)

7XG3130-1AA00-0AA0

230,00

1

SICAM A8000 RTU cihazları

SICAM A8000 RTU cihazları



SICAM CMIC A8000 RTU

24-60V DC Beslemeli
2 GB SD hafıza kartı
2x Elektriksel ethernet haberleşme portu, 1x RS232
1x RS485 port
IEC 60870-5-101/-103/-104, Modbus RTU, DNP 3.0
12 adet dijital giriş (24-60 VDC)
8 adet dijital çıkış kontağı (0-230 VAC/VDC)
Raya montaj

6MF2101-0AB10-0AA0

1.740,00

1



CP-8021 CPU

İşlemci modülü, 20.000 data point
2 GB SD hafıza kartı, IEC 60870-5-101/-103/-104
Modbus RTU, DNP 3.0, 2xRJ45 Elektriksel ethernet
1xRJ45 RS-232, 1x RS-485 klemens, Raya montaj

6MF2802-1AA00

885,00

1



CP-8022 CPU

İşlemci modülü, 20.000 data point
2 GB SD hafıza kartı, 3xRJ45 (2xelektriksel ethernet 1xRS-232)
IEC60870-5-101/-103/-104, Modbus RTU, DNP 3.0
1xRS232/RS-485 seçeneikli çıkış, 1x RS-485, 1xGPRS çıkış
Raya montaj

6MF2802-2AA00

1.290,00

1



CP-8050 CPU

İşlemci modülü, 200.000 data point
2 GB SD hafıza kartı, 2xRJ45 elektriksel ethernet
1x RS-232(seri), 1xRS-485(seri) klemens
IEC 60870-5-101/-103/-104, Modbus TCP/RTU, DNP 3.0
Raya montaj

6MF2805-0AA00

2.770,00

1



DI-8110

A8000 için dijital giriş kartı
2x8 dijital giriş
24V DC

6MF2811-0AA00

455,00

1

DI-8112

A8000 için dijital giriş kartı
2x8 dijital giriş
110V DC

6MF2811-2AA00

465,00

1

CM-8811

CMIC giriş-çıkış modülleri için bağlantı modülü

6MF2881-1AA00

185,00

1

PS-8620

A8000 için güç kaynağı
24-60V DC, 12W

6MF2862-0AA00

555,00

1

PS-8622

A8000 için güç kaynağı
110-220V DC, 12W

6MF2862-2AA00

555,00

1



AI-8320

Analog giriş modülü
4 analog giriş, $\pm 20\text{mA} / \pm 10\text{V}$

6MF2832-0AA00

525,00

1



CI-8532

CP-8050 için ethernet genişleme modülü
8'den fazla modül gereksinimi için
8 adet modül bağlantı imkanı

6MF2853-2AA00

1.155,00

1

SICAM Device Manager parametreleme ve test yazılımı

Web üzerinden kullanım
SICAM CMIC RTU ve CP-8021 ve CP-8022 RTU
uygulamaları için

6MF7800-1FS00

4.105,00

1

Orta gerilim komponentler

3AE SION Vakum Kesiciler

YENİ

7,2kV'dan 24kV'a kadar SION Vakum Kesiciler - Yenilikçi!

Kompakt tip SION kesiciler her türlü standart Orta Gerilim uygulamalarında ve mevcut tesislerin yenilenmesinde kullanılabilir.
10.000 Açma-Kapama özelliği ve ekonomik oluşuyla çıkmaktadır.
E2/M2/C2 sınıfı bu ürünün katalog numarası HG 11.02'dir.
IEC62271-100 standardına uygundur.



3AH4 Serisi Vakum Kesiciler

Ark ve Pota Ocaklarına yönelik Orta Gerilim Vakum Kesiciler !

Ark ocakları günden 100'den fazla açma-kapama yapmaya ihtiyaç duyabilirler.
3AH4 kesicileri yüksek sayıda açma-kapama için tasarlanmıştır.



İlk 10.000 ve her 30.000 açma-kapamadan sonra özel bakımlarının yapılmasıyla kesicilerin Açma-Kapama Ömrü 120.000'dir.
Siemens Gebze Fabrikasında 3AH4 Vakum Kesici Bakım Merkezimizde bu ürünün bakım hizmeti verilmektedir.
E2/M2/C2 sınıfı bu ürünün katalog numarası HG 11.04'tür. IEC62271-100 standardına uygundur.

3AH5 Serisi Vakum Kesiciler

12kV'dan 36kV'a kadar dahili tip 3AH5 Vakum Kesici

Genel kullanım için uygun dahili tip 3AH5 kesiciler, Orta Gerilim Havai Hat, Kablolar, Trafolar, Generatörler, Kapasitörler, Filtre Devreleri, Motorlar ve Reaktörlerde rahatlıkla kullanılabilirler.
Daha küçük değerlerde kısa devre akım değerleri olan ama büyük nominal akımlı endüstriyel ihtiyaçlar için uygundur.
10.000 Açma-Kapama ömre sahiptir ve bakım gerektirmez.
E2/M2/C2 sınıfı bu ürünün katalog numarası HG 11.05'tir.
IEC62271-100 standardına uygundur.



3AH3 Serisi Vakum Kesiciler

7,2kV'dan 36kV'a kadar dahili tip 3AH3 Vakum Kesici

72kA, 6300A'e kadar uygulamaları vardır.10.000 Açma-Kapama ömre sahiptir ve bakımsızdır.
Yüksek nominal akım ve kısa devre kapasitesi sayesinde Generatör kesicisi olarak ya da ağır elektriksel çalışma koşulları için tasarlanmıştır.
IEC62271-100 standardına uygundur.
E2/M2/C2 sınıfı bu ürünün katalog numarası HG 11.03'tür.
IEEE C37.013 Standardının istediği özellikleri 3AH37 ve 3AH38 modelleriyle karşılar.



Bina ürünleri HVAC saha cihazları

Oda termostatları



RDS110

Malzeme Cinsi	Sipariş No	Birim Fiyatı Euro/Adet
Oda Termostatları Isıtma Kontrolü		Yeni
Elektromekanik oda termostatu, ayar düğmeli, siva üstü	RAA21	23,00
Elektronik oda termostatu, ayar düğmeli, ekranlı, pilli, siva üstü	RDH100	53,00
Elektronik oda termostatu, ayar düğmeli, ekranlı, RF, kablosuz, siva üstü	RDH100RF/SET	116,00
Oda termostatu, LCD ekranlı, AC230V, siva üstü	RDD100	53,00
Oda termostatu, LCD ekranlı, pilli, siva üstü	RDD100.1	53,00
Oda termostatu, LCD ekranlı, RF haberleşmeli, siva üstü	RDD100.1RFS	116,00
Oda termostatu, LCD ekranlı, AC230V, zaman programlı, siva üstü	RDE100	69,00
Oda termostatu, LCD ekranlı, pilli, zaman programlı, siva üstü	RDE100.1	69,00
Oda termostatu, LCD ekranlı, zaman programlı, RF haberleşmeli, siva üstü	RDE100.1RFS	165,00
Oda termostatu RF verici, kablosuz, siva üstü (mutlaka bir alıcı ile set olarak kullanılmalıdır)	RDD100.1RF	76,00
Oda termostatu RF verici, zaman programlı, kablosuz, siva üstü (mutlaka bir alıcı ile set olarak kullanılmalıdır)	RDE100.1RF	95,00
Çok zonlu RF alıcı, verici/vericilerle ile RF kablosuz haberleşme, AC230V (mutlaka en az bir verici (RDD100.1RF, RDE100.1RF) ile set olarak kullanılmalıdır)	RDE-MZ6	210,00
Oda termostatu, ekranlı, AC230V, siva altı (Minimum sipariş adedi 20'dir.)	RDD310/MM	32,00
Akıllı Termostat, LCD dokunmatik ekranlı, AC230V, mobil aplikasyon üzerinden kontrol, Wi-fi internet bağlantısı, patentli kendi kendine öğrenebilen algoritma teknolojisi	RDS110	315,00
Akıllı Termostat verici, LCD dokunmatik ekranlı, AC230V, alıcılar (RCR114.1, SSA911.01TH) ile kablosuz haberleşmeli, mobil aplikasyon üzerinden kontrol, Wi-fi internet bağlantısı, patentli kendi kendine öğrenebilen algoritma teknolojisi (ürün mutlaka bir alıcı (RCR114.1, SSA911.01TH) ile set olarak kullanılmalıdır)	RDS110.R	366,00
Akıllı Termostat alıcı, RDS110.R ile kablosuz haberleşmeli, AC230V (RDS110.R ile birlikte kullanılmalıdır)	RCR114.1	78,00
Radyatör vana motoru, RDS110.R ile kablosuz haberleşmeli, pilli (RDS110.R ile birlikte kullanılmalıdır)	SSA911.01TH	130,00



RDG110

Oda Termostatları Fan Coil Kontrolü		Yeni
Elektromekanik fan coil termostatu, 2 borulu, 3 kademeli fan ayarı, ısıtma/soğutma seçimi, AC 230 V, siva üstü	RAB11	31,00
Elektromekanik fan coil termostatu, 4 borulu, 3 kademeli fan ayarı, ısıtma/soğutma seçimi, AC 230 V, siva üstü	RAB31	36,00
Fan coil termostatu, 2 borulu, 3 kademeli fan ayarı, LCD ekranlı, AC230V, siva altı	RDF510	39,00
Fan coil termostatu, 4 borulu, 3 kademeli fan ayarı, LCD ekranlı, AC230V, siva altı	RDF530	42,00
Fan coil termostatu, 2/4 borulu, 1-3 kademeli fan ayarı, 2 multifonksiyonel input, LCD ekranlı, AC 230 V, siva altı	RDF300.02	62,00
Fan coil termostatu, 2 borulu, 3 kademeli fan ayarı, LCD ekranlı, AC230V, siva altı	RDF310.2/MM	39,00
Fan coil termostatu, 2/4 borulu, 1-3 kademeli fan ayarı, 3 multifonksiyonel input, elektrikli ısıtıcı, yerden ısıtma kontrol seçenekleri, LCD ekranlı, AC230V, siva üstü	RDG110	117,00

Yukarıda bulunan ürünler ve diğer HVAC kontrol ekipmanlarımız (motorlu vanalar, sensörler, damper motorları, kalorimetreler... vb) hakkında detaylı bilgi almak için kataloğun arka sayfasında bulunan HVAC saha cihazları konusunda yetkili bayilerimizle iletişime geçebilirsiniz.

ÖNEMLİ NOTLAR

- Fiyatlarımızda herhangi bir ihbara gerek duymaksızın değişiklik yapma hakkımız mahfuzdur.
- Teslimatlarımız, teslim tarihinde geçerli fiyat listemize göre yapılmaktadır.
- Fiyatlarımıza KDV dahil değildir.
- Listemizde bulamadığınız ürünler için lütfen satış birimlerimizle temasa geçiniz.
- Üretim programında ve ölçülerde değişiklik yapma hakkımız mahfuzdur.
- İçeride görülen resim ve teknik değerler genel bilgi amaçlıdır. Cihaz ölçüleri, montaj ve işletme verileri için, cihazla birlikte verilen işletme talimatını esas alınız.
- Tüm ürünlerimiz imalat hatalarına karşı en az bir yıl garantilidir.
- Ürününüzün kullanım ömrü sona erdiğinde, atık azaltımının ve geri dönüşümün sağlanması amacı ile tesislerimize ileterek doğanın korunmasına katkıda bulununuz
- Sipariş miktarları listede belirtilen minimum sipariş adetleri ve katları şeklinde kabul edilmektedir.

Ürünlerimiz, AB teknik mevzuatına uyumlu CE işaretine sahip olup, ulusal ve uluslararası standartlara uygun olarak, TS-ISO-EN 9001 Kalite Yönetim Sistemi Belgeli kuruluşlarımızda, çevre koruyucu sistemlerle üretilmektedir.



Teknik Destek

444 0 747

Fax : (0216) 459 30 77

e-mail: teknikdestek.tr@siemens.com



İLETİŞİM BİLGİLERİMİZ

İSTANBUL BÖLGESİ

Yakacık Cad. No: 111
34870 Kartal
İSTANBUL
Tel : (0216) 459 34 77
Faks : (0216) 459 30 71

ADANA BÖLGESİ

Reşat Bey Mah. Türkkuşu Cad.
Günep Panorama İş Merkezi
B Blok 1. Kat D: 106
01120 Seyhan ADANA
Tel : (0322) 454 78 88
Faks : (0322) 453 29 71

BURSA BÖLGESİ

Odunluk Mah. Akademi Cad.
No: 10/5 Zeno Business Center
C Blok K: 3 D: 13
16110 Nilüfer BURSA
Tel : (0224) 234 54 00-01
Faks : (0224) 234 54 07

İZMİR BÖLGESİ

Akdeniz Cad. No.14
Bırsel İş Merkezi Kat:4/401
35210 Alsancak İZMİR
Tel : (0232) 411 70 28
Faks : (0232) 411 70 23

GEBZE FABRİKA

Gebze Organize Sanayi
Bölgesi 1000. Cad. 13.
Sok. No:1004 41480
Gebze KOCAELİ
Tel : (0262) 676 20 00
Faks : (0262) 676 20 11

ANKARA

E-Posta : abdurrahim.yalcinkaya@siemens.com
Gsm : (0533) 361 99 25

E-Posta : gokhan.yilmaz@siemens.com
Gsm : (0530) 977 22 67

ANTALYA

E-posta : sami.culha@siemens.com
Gsm : (0531) 892 03 41

ESKİŞEHİR

E-posta : saffet.ozyurt@siemens.com
Gsm : (0532) 304 58 98

GAZİANTEP

E-posta : vedat.alagoz@siemens.com
Gsm : (0539) 783 46 37

KAYSERİ

E-posta : goksel.sahin@siemens.com
Gsm : (0533) 693 55 16

KONYA

E-posta : ilker.akalin@siemens.com
Gsm : (0533) 523 48 22

MALATYA

E-posta : hakan.salman@siemens.com
Gsm : (0533) 693 55 18

SAMSUN

E-posta : hamza.kuyumcuoglu@siemens.com
Gsm : (0533) 300 37 44

İSTANBUL BÖLGESİ

• **ALKAN KARDEŞLER ELK. SAN. ve TİC. A.Ş.**
Merkez: Perpa Tic. Merkez. A Blok Kat: 1
 No: 9/0044 Okmeydanı **İSTANBUL**
 E-satış: www.e-alkan.com
 Tel : (0212) 210 06 26 pbx
 Faks : (0212) 210 06 33
Şube: Bereketzade Mah. Okçumusa Cad.
 No: 33/D Karaköy **İSTANBUL**
 Tel : (0212) 243 10 09 pbx
 Faks : (0212) 243 10 41
Şube: Avcı Kuru Köyü, Alkan Cad. No:43
 Eski Hava Üssü Şile Yolu Üzeri **İSTANBUL**
 Tel : (0216) 735 25 41
 Faks : (0216) 735 25 43
 Web : www.alkankardesler.com
 E-posta : info@alkankardesler.com

• **ALKANLAR ELK. SAN ve TİC. A.Ş.**
Merkez: Fatih Mah. Yakacık Yolu Cad.
 Ortadağ Mevkii No:37/A
 Sancaktepe - **İSTANBUL**
 Tel : (0216) 564 57 00 PRI
 (0216) 561 28 19 Pbx
 Faks : (0216) 311 19 48
 (0216) 561 55 75
 Web : www.alkanlar.com
 E-posta : info@alkanlar.com
Şube: Şair Ziya Paşa Cad. No: 5/1A
 Karaköy **İSTANBUL**
 Tel : (0212) 252 44 24 Pbx
 Tel : (0212) 292 48 35/29
 Faks : (0212) 245 09 14
Şube: Barış Mah. Kosuyolu Cad. Kurt Deresi
 Mevkii No: 96 Gebze **KOCAELİ**
 Tel : (0262) 777 00 58 Pbx
 Faks : (0262) 777 00 68

• **CİHAN ELK. TAAH. SAN. ve TİC. LTD. ŞTİ.**
 Altay Çeşme Mah. Zuhul Sk.
 Niyazi Bey İş Merkezi No:22 Kat:5 D:10
 Maltepe **İSTANBUL**
 Tel : (0216) 444 4 246
 Faks : (0216) 410 59 00
 Web : www.cihanelektrik.com.tr
 E-posta : bilgi@cihanelektrik.com.tr

• **ELPİM MAK. İNŞ. ELK. MALZ. PAZ. TİC. ve SAN. A.Ş.**
 Erenler Mah. 201 Sok. No. 10
 Erenler **SAKARYA**
 Tel : (0264) 276 00 83 pbx
 276 38 30
 Faks : (0264) 275 19 00
 Web : www.elpim.com.tr
 E-posta : elpim@elpim.com.tr

• **ERĞİN ELEKTRİK SAN. ve TİC. A.Ş.**
 Perpa Tic. Merkezi A Blok K:1-2 No:5
 80270 Okmeydanı **İSTANBUL**
 Tel : (0212) 220 13 13
 Faks : (0212) 222 80 20-21
 Web : www.ergin.com.tr
 E-posta : danisma@ergin.com.tr

• **İŞİN ELEKTRİK PAZ. SAN. ve TİC. LTD. ŞTİ.**
Merkez: Güzelyalı Mah. Sağlık Sok. No:13
 Gökçe Plaza 34903 Pendik **İSTANBUL**
 Tel : (0216) 493 89 91 - 92 - 93
 Faks : (0216) 493 89 94
Şube: Orhantepe Mah. Üsküdar Cad.
 No:226 Cevizli Kartal **İSTANBUL**
 Tel : (0216) 305 63 31 - 305 79 90
 Faks : (0216) 305 90 54
 Web : www.isinelektrik.com
 E-posta : info@isinelektrik.com

• **SANTRAL ELK.SAN. ve TİC. A.Ş.**
Merkez: Bankalar Cad. Yanıkkapı Sok.
 No: 4 34420 Karaköy **İSTANBUL**
 Tel : (0212) 254 77 50 pbx
 Faks : (0212) 250 19 11 – 15
Şube: Okçumusa Cad. No: 42
 34420 Karaköy **İSTANBUL**
 Tel : (0212) 254 77 50 pbx
 Faks : (0212) 250 19 11 – 15
Şube: Perpa Ticaret Merkezi, A Blok Kat 2
 No: 6-7 34384 Okmeydanı **İSTANBUL**
 Tel : (0212) 210 44 77
 Faks : (0212) 210 44 75
 Web : www.santral.com
 E-posta : santral@santral.com

• **TÜMPA ELK. MALZ. PAZ. ve TİC. A.Ş.**
 Evliya Çelebi Mah. Meşrutiyet Cad.
 İşhanı Apt. No:66/A 34430
 Beyoğlu **İSTANBUL**
 Tel : (0212) 256 94 05
 Faks : (0212) 256 95 99
Şubeler:
 Hadımköy : (0212) 798 23 04
 Gaziosmanpaşa : (0212) 594 04 04
 Ümraniye : (0216) 661 12 05
 İzmir : (0232) 433 00 82
 Adana : (0322) 429 53 31
 Samsun : (0362) 447 36 35
 Web : www.tumpaelektrik.com
 E-posta : info@tumpaelektrik.com

ANKARA BÖLGESİ

• **ADNAN ELEKTRİK ADNAN YAZICI ve ORT.**
 Piriçelebi Mah. İ.Karaoğlanoğlu Cad.
 No: 2/C Merkez **RİZE**
 Tel : (0464) 213 28 80-82
 Faks : (0464) 213 25 55
 E-posta : adnan.elektrik@hotmail.com

• **AR ELEKTRİK ELEKTRONİK A.Ş.**
 Gülabibey Mah. Yenidoğan 4. Sok.
 4/A **ÇORUM**
 Tel : (0364) 213 10 45
 Faks : (0364) 225 56 57
 Web : www.arelelektrik.com.tr
 E-posta : info@arelelektrik.com.tr

• **ASAL ELEKTRİK**
Merkez: Şabanöğlü Mah. 19 Mayıs San.
 Sitesi Kutlukent Bulv. No:81
 Tekkeköy **SAMSUN**
 Tel : (0362) 266 70 70
 Tel : (0362) 432 14 00
 Faks : (0362) 431 69 70
 Web : www.asalelektrik.com
Şube: Pazar Mah. Necipbey Cad. No: 24
 İlkadım **SAMSUN**
 Tel : (0362) 432 00 93
 Faks : (0362) 432 45 30

• **AYDINLAR ELEKTRİK**
 100. Yıl Bulvarı No: 110
 Ostim **ANKARA**
 Tel : (0312) 354 14 77
 Faks : (0312) 385 41 89
 Web : www.aydinlar.com.tr
 E-posta : info@aydinlar.com.tr

• **KARADENİZ ELEKTROMARKET TİC. A.Ş.**
Merkez: Kutlugün Mah. Hacı Mehmet Orta
 Küme Evleri No: 2 Ortahisar **TRABZON**
 Tel : 444 85 61
 Faks : (0462) 325 91 81
 Web : www.karadenizelektrik.com.tr
Şube: Değirmendere Mah. Devlet Sahil Yolu
 Cad. No: 73 Ortahisar **TRABZON**
Şube: Kırazlık Mah.Örnek Sanayi Sitesi
 Bayraktar Cad. No:19 Tekkeköy **SAMSUN**

• **KOÇAK MÜH. TAAH. TİC. LTD. ŞTİ.**
 OSB Erenler Mah. Cumhuriyet Bulvarı No:24
AKSARAY
 Tel : (0382) 502 01 01
 Faks : (0382) 502 01 03
 Web : www.kocakmuhendislik.com.tr
 E-posta : info@kocakmuhendislik.com.tr

• **KONYA ENERJİ LTD. ŞTİ.**
Merkez: F. Çakmak Mah. Büsan Özel Org.
 San. Böl. Kosgeb Cad. No: 66 **KONYA**
 Tel : (0332) 345 09 00
 Faks : (0332) 345 09 09
Şube: Konya Org. San. Böl. Yaylacık Cad. No:
 13/17 (Org. Böl. Müd. Arkası) **KONYA**
 Tel : (0332) 239 13 95
 Faks : (0332) 239 13 99

• **LEVENT AYDINLATMA VE ELEKTRİK MALZEMELERİ İNŞAAT TİC.LTD.ŞTİ.**
 Muratpaşa Mah. 605 Sok. Yavuz Apt. No: 7
ANTALYA
 Tel : (0242) 344 20 41- 344 20 51
 Faks : (0242) 334 83 17
 Web : www.leventelektrik.biz
 E-posta : info@leventelektrik.biz

• **RUHBAŞ ELEKTRİK OTOMASYON İNŞ. TAAH. TİC. LTD.ŞTİ.**
Merkez: Sanayi Bölgesi 3. Cd. No: 24
KAYSERİ
 Tel : (0352) 336 32 10–320 82 20–21
 Faks : (0352) 336 32 11
Şube: Sanayi Bölgesi 3. Cd. No: 9-B
KAYSERİ
 Tel : (0352) 336 09 82–83
Şube: Sanayi Bölgesi 6. Cd. No: 28
KAYSERİ
 Tel : (0352) 320 82 20
 Faks : (0352) 320 82 16
 Web : www.ruhbas.com
 E-posta : ruhbas@ruhbas.com

• **SİMTES ELEKT. MAL. SAN. ve TİC. A.Ş.**
 21. Cad. 1424. Sok. No: 12
 Ostim 06370 **ANKARA**
 Tel : 444 34 79
 Faks : (0312) 310 60 95 - 324 40 58
 Web : www.simteselektrik.com.tr
 E-posta : satis@simteselektrik.com.tr

• **ŞALT OTOMASYON ELEKTRİK ELEKTRONİK SAN. ve TİC. LTD. ŞTİ.**
 Kosgeb Cad. Busan Özel Organize Sanayi
 Bölgesi No. 32 Karatay **KONYA**
 Tel : (0332) 345 31 81
 Faks : (0332) 345 31 84
 Web : www.saltotomasyon.com
 E-posta : dcinar@saltotomasyon.com

ELEKTROMARKETLERİMİZ

• **TAM GÜÇ ELEK. İNŞ. SAN. ve TİC. LTD. ŞTİ.**
Sanayi Bölgesi 8. Cad. No: 12
KAYSERİ
Tel : (0352) 336 35 32 - 336 20 22
Faks : (0352) 336 20 23
Web : www.tamgucelektrik.com.tr
E-posta : ahmet@tamgucelektrik.com.tr

• **ÜNKO ELEK. MAK. İNŞ. SAN. TİC. A.Ş.**
İVOGSAN 1467. Cad. Elektrokent No: 2/23
06370 Ostim **ANKARA**
Tel : (0312) 354 86 56 pbx
Faks : (0312) 354 41 45
Web : www.unko.com.tr
E-posta : unko@unko.com.tr

• **WAT TİCARET & MÜHENDİSLİK WAT ELEKTROMARKET**
Erciş Yolu Üzeri 5.Km No.391
Tuşba **VAN**
Tel : (0432) 216 17 88
Faks : (0312) 354 41 45
Web : www.watticaret.com.tr
E-posta : info@watticaret.com.tr

• **YEĞENLER ELEKTRİK A.Ş.**
Altınova Sinan Mah. Serik Cad. Hüseyin
Aydınlar İş Mrk. No:83/A 07170
Kepez **ANTALYA**
Tel : (0242) 321 38 21
Faks : (0242) 321 38 24
Web : www.yegenlerelektrik.com
E-posta : info@yegenlerelektrik.com

BURSA BÖLGESİ

• **4M ALTIN ELEKTRİK SAN. ve TİC. LTD. ŞTİ.**
Merkez: Bağlarbaşı Mah. Hürriyet Cad.
No:178 Osmangazi **BURSA**
Tel : 444 68 16
Faks : (0224) 249 84 68
Web : www.4maltinelektrik.com.tr
E-posta : info@4maltinelektrik.com.tr
Şube: Duacıları Mah. Ankara Yolu Cad. 4.
Dumlupınar Sok. No:31/29 Yıldırım **BURSA**
Tel : 444 68 16
Faks : (0224) 361 90 44
Şube: Alaaddin Mah. 632 Sok.
No:3A-3B-3C Nilüfer **BURSA**
Tel : 444 68 16
Faks : (0224) 443 13 73
Şube: Kurtuluş Mah. Şingir Sk.
No:12 Odunpazarı **ESKİŞEHİR**
Tel : 444 68 16
Faks : (0222) 220 68 16

• **ANOT ELEKTRİK ELEKTRONİK OTOMASYON SAN. TİC. LTD. ŞTİ.**
Merkez: Organize Sanayi Bölgesi 9. Cadde
No:34 **ESKİŞEHİR**
Tel : (0222) 236 16 16
Faks : (0222) 236 16 11
Şube: Alaaddin Bey Mah. 38. Sok. A Blok 2A/1
Nilüfer **BURSA**
Tel : (0224) 443 50 55
Faks : (0224) 443 50 65
E-posta : info@anot.com.tr
Web : www.anot.com.tr

• **ÇAĞIN ELEKTROMARKET SAN. ve TİC. LTD. ŞTİ.**
Merkez: Aladdin Bey Mah. 626. Sok.
Elektromekanik İş Merkezi No: 26/J
Nilüfer **BURSA**
Tel : (0224) 441 24 50
Faks : (0224) 441 74 44
Web : www.caginelektromarket.com
E-posta : info@caginelektromarket.com
Şube: Kıbrıs Şehitleri Cad. Babadağ Apt. No:
34/B Osmangazi **BURSA**
Tel : (0224) 272 59 59-60
Faks : (0224) 254 77 25

• **FINDIKKAYA ELEK. SAN. ve TİC. LTD. ŞTİ.**
Nilüfer Ticaret Merkezi 69. Sokak No.2
Nilüfer **BURSA**
Tel : (0224) 443 47 14
Faks : (0224) 443 47 16
Web : www.findikkaya.com.tr
E-posta : info@findikkaya.com.tr

• **KIRAC ELEK. İNŞ. MÜH. SAN. ve TİC. LTD. ŞTİ.**
Merkez: Organize Sanayi Bölgesi
Şehitler Bulvarı No: 21
ESKİŞEHİR
Tel : (0222) 236 15 00
Faks : (0222) 236 15 01
Şube: Kurtuluş Mahallesi Vatan Caddesi
Köprü Konutları Apt. No:111/H **ESKİŞEHİR**
Tel : (0222) 221 91 70
Faks : (0222) 234 81 07
Şube: Perpa Tic. Merkezi A Blok Kat: 8
No: 754 Okmeydanı **İSTANBUL**
Tel : (0212) 320 79 04
Faks : (0212) 320 79 05
Şube: 23 Nisan Mah. Ata Bulvarı Gizemler
Plaza 3 Kat:1 D:5 Nilüfer **BURSA**
Tel : (0224) 443 45 26
(0224) 443 56 26
Faks : (0224) 443 09 26
Şube: 1373 Cad. No:14 Ağa İşleri İvedik
O.S.B. **ANKARA**
Tel : (0312) 255 36 36
Faks : (0312) 255 46 46
Web : www.kiracelektrik.com.tr
E-posta : kirac@kiracelektrik.com.tr

• **KRC ELEKTROMARKET SAN. ve TİC. A.Ş.**
Merkez: Organize San. Böl. 9. Cad. No:23
26110 **ESKİŞEHİR**
Tel : (0222) 234 34 04 pbx
Faks : (0222) 234 35 45
Web : www.krcelektromarket.com
E-posta : eskisehir@krcelektromarket.com.tr
Şube: Nilüfer Ticaret Merkezi 66 Sk.
No: 23-27 Beşevler
16159 Nilüfer **BURSA**
Tel : (0224) 443 45 00 pbx
Faks : (0224) 443 45 88
E-posta : bursa@krcelektromarket.com.tr
Dijital Şube: krcelektromarket.com
Şubeler:
Afyon : (0272) 222 20 50 pbx
Aydın : (0256) 212 27 85 pbx
Balıkesir : (0266) 241 00 21 pbx
Bandırma : (0266) 718 10 33 pbx
Çiğli : (0232) 376 02 15 pbx
Eskişehir Çarşı : (0222) 234 32 04 pbx
Gebze : (0262) 644 16 15 pbx
Kocaeli : (0262) 335 27 27 pbx
Kütahya : (0274) 226 13 00 pbx
İnegöl : (0224) 712 03 23 pbx
Manisa : (0236) 236 33 80 pbx
Motor: (0224) 243 17 15 pbx
Sakarya : (0530) 694 74 94

• **MERPA PAZARLAMA A.Ş.**
Merkez: Nilüfer Ticaret Merkezi 65.
Sok No: 17 Nilüfer **BURSA**
Tel : (0224) 443 64 00
Faks : (0224) 443 11 27
Şube: Gazlıca Cad. No:90 **BURSA**
Tel : (0224) 443 11 24
Web : www.merpa.com
E-posta : merpa@merpa.com

İZMİR BÖLGESİ

• **BANAZ ACAR ELEK. SAN. ve TİC. LTD. ŞTİ.**
Kurtuluş Mah. Fatih Cad. No: 13
64100 **UŞAK**
Tel : (0276) 215 53 46
(0276) 224 62 69 – 315 11 46
Faks : (0276) 315 33 11
Web : www.acarelektrik.com.tr
E-posta : info@acarelektrik.com.tr

• **EGESİM OTOMATİK KONTROL SAN. ve TİC. LTD. ŞTİ.**
Merkez: Halkapınar Mah. 1526 Sok. No:3/B
Ali Bulmalıp 2 İş Merkezi 35110
Konak **İZMİR**
Tel : (0232) 433 30 25
Faks : (0232) 459 90 42
Web : www.egesim.com
E-posta : egesim@egesim.com
Şube: Gebze Org. San. Böl. 400. Sok.
No: 410 Gebze **KOCAELİ**
Tel : (0262) 751 28 00
Faks : (0262) 751 27 28
Web : www.egesim.com
E-posta : istanbul@egesim.com

• **EMA ELEKTRİK MALZ. SAN. ve TİC. A.Ş.**
1203 / 5 Sok. No:2 / J Yener İş Merk.
35110 Yenisehir **İZMİR**
Tel : (0232) 458 55 55
Faks : (0232) 433 31 96
Web : www.emaelektrik.com
E-posta : info@emaelektrik.com

• **ERİKOĞLU ELEK. SAN. ve TİC. A.Ş.**
Kale Mah. 312 Sk. No:6/A
Tel : (0258) 265 22 15
Faks : (0258) 263 24 64
Web : www.erikogluelektrik.com.tr
E-posta : elektrik@erikoglu.com

• **PROMEDA ELEKTRİK ve OTOMASYON SİSTEMLERİ SAN. ve TİC. LTD. ŞTİ.**
Merkez: Ulukent Sanayi Böl. 10007 Sokak
No: 17 29 Ekim Mah. Menemen **İZMİR**
Tel : (0232) 459 22 22
Faks : (0232) 459 22 90
Şube: Soğanlık Yeni Mah. Baltacı Mehmet
Paşa Sok. AC Moment A Blok K:31 D: 388
No:4/A 34880 Kartal **İSTANBUL**
Tel : (0216) 593 44 80-81
Faks : (0216) 593 44 79
Web : www.promeda.net
E-posta : satis@promeda.net

ADANA BÖLGESİ

- **AKINAL ELEKTRİK SAN. ve TİC. LTD. ŞTİ.**
İncilipınar Mah. Kamil Ocak Cad. No: 13
27090 Şehitkamil **GAZİANTEP**
Tel : (0342) 215 30 50 - 3 hat
Faks : (0342) 215 30 52
E-posta : akinalelektrik@hotmail.com
- **DOĞANATEŞ ELEKTRİK SAN. TİC. LTD. ŞTİ.**
Merkez: İsmetiye Mah. İrfan Sofrası Sok. No: 18
44100 Battalgazi **MALATYA**
Tel : (0422) 323 51 13 - 18
Faks : (0422) 321 96 74
Web : www.doganates.com
E-posta : info@doganates.com
Şube: 1. Organize Sanayi Bölgesi 1. Cad. No:3
Yeşilyurt **MALATYA**
Tel : (0422) 237 51 97-98
Faks : (0422) 237 52 87
- **DOĞUŞ ELEK. İNŞ. TAAH. SAN. TİC. A.Ş.**
Aydınlar Mah. 03075 Nolu Sok. No: 3
Şehitkamil 27090 **GAZİANTEP**
Tel : (0342) 324 20 10 pbx
Faks : (0342) 324 21 11
Web : www.doguselektrik.net
E-posta : info@doguselektrik.net
- **DOSTDOĞRU ELEKTRİK ELEKTRONİK GIDA
TEKSTİL NAK. SAN. ve TİC. LTD. ŞTİ.**
Üçkuyu Mah. Elazığ Bulvarı No: 265/1
Yenişehir **DİYARBAKIR**
Tel : (0412) 290 46 59
Fax : (0412) 290 40 63
Web : www.dostdogru.com.tr
E-posta : info@dostdogru.com.tr
E-posta : dostdogru_21@hotmail.com
- **ER ELEKTRİK SAN. ve TİC. LTD. ŞTİ.**
Mustafa Kemal Mah. Okan Merzeci
Bulvarı No: 396/A
33090 **MERSİN**
Tel : (0324) 226 36 37 pbx
Faks : (0324) 226 36 36
Web : www.erelektrik.com
E-posta : info@erelektrik.com
- **GEYLANİ ELEKTRİK SAN. ve TİC. LTD. ŞTİ.**
1. Organize Sanayi Bölgesi D 400 Karayolu
83102 Sok. No: 24
Başpınar **GAZİANTEP**
Tel : (0342) 337 32 05
Faks : (0342) 337 29 79
Web : www.geylanielektrik.com.tr
E-posta : info@geylanielektrik.com
- **ÖZTEKNİK ENERJİ ELEKTROMARKET
MAKİNA MOTOR TİC. LTD. ŞTİ.**
Merkez: Adana Hacı Sabancı Organize
Sanayi Böl 25. Cad. No. 11/A
01010 Yakapınar **ADANA**
Tel : (0322) 394 40 13-14 / 394 34 90-93
Faks : (0322) 394 47 44
Şube: Abidinpaşa Cad. Karasoku Mah.
6.Sok. No: 6/B
01410 Seyhan **ADANA**
Tel : (0322) 359 30 60 pbx
Faks : (0322) 359 30 54
Web : www.ozteknikenerji.com
E-posta : info@ozteknikenerji.com.tr
- **ÖZMİT ELEKTRİK**
İskenderun Yolu 3. km A. Baykal İş Mrk.
31060 Antakya **HATAY**
Tel : (0326) 221 35 35 pbx
Faks : (0326) 221 35 35
Web : www.ozumitelektrik.com.tr
E-posta : mustafa@ozumitelektrik.com.tr
- **SOYUYÜCE ELEK. İNŞ. SAN. ve TİC. LTD. ŞTİ.**
Rızaiye Mah. İnönü Cad. No: 2/B
23200 **ELAZIĞ**
Tel : (0424) 238 44 30 - 218 33 00
Faks : (0424) 212 12 50
E-posta : nadirsoyuyuce@gmail.com
- **UYUM ELEK. İNŞ. TAAH. TİC. LTD. ŞTİ.**
Yurt Mah. A. Türkeş Bulvarı No:242/A
Uyum Plaza Seyhan **ADANA**
Tel : (0322) 228 53 53 Pbx
Faks : (0322) 225 14 68
Web : www.uyumelektrik.com
E-posta : uyum@uyumelektrik.com
- **YANAR ELEK. İNŞ. TAAH. SAN. TİC. LTD. ŞTİ.**
Menderes Mah. Veysel Karani Cad. KMESOB
Binası altı No:7 Aksu **KAHRAMANMARAŞ**
Tel : (0344) 231 11 00
Faks : (0344) 231 12 00
E-posta : info@yanarelektirik.com.tr
- **YUVAM ELK. TİC. ve SAN.LTD. ŞTİ.**
Niyazi Mısıri Cad. Niyazi Sk. 1. Ara No: 4
44100 **MALATYA**
Tel : (0422) 321 49 69
(0422) 324 22 33
Faks : (0422) 324 12 82
Web : www.yuvamelektrik.com.tr
E-posta : info@yuvamelektrik.com.tr
- **YZD ELEKTRİK İNŞ. TİC. LTD. ŞTİ.**
Adana Hacı Sabancı Org. San. Bölğ.
OSB İnönü Bulvarı No: 11
01410 Sarıçam **ADANA**
Tel : (0322) 394 51 94 - 459 14 39
459 14 81 - 459 15 07
Faks : (0322) 394 51 95
Web : www.yzd.com.tr
E-posta : yzd@yzd.com.tr

ALÇAK GERİLİM ENERJİ İZLEME ve OTOMASYONU ÇÖZÜM ORTAKLARI

- **PRONİT ENDÜSTRİYEL SİSTEMLER ve
BİLGİ TEKNOLOJİLERİ LTD. ŞTİ.**
Gayrettepe Mh. Hoşsohbet Sk. No:5 İç Kapı No :13
Beşiktaş - **İSTANBUL**
Tel : (0212) 320 54 46
Faks : (0212) 320 29 43
Web : www.pronit.com.tr
E-posta : info@pronit.com.tr
- **RST MİMARLIK MÜHENDİSLİK DIŞ TİC. LTD. ŞTİ.**
Organize Sanayi Bölgesi 12. Cad. No:23 **KAYSERİ**
Tel : (0352) 321 14 53
Fax : (0352) 231 50 86
Web : www.rstmuhendislik.com.tr
E-posta : info@rstmuhendislik.com.tr
- **TELETEKNİK KONTROL & GÜÇ SİSTEMLERİ
SAN. TİC. LTD. ŞTİ.**
Yenişehir Mh. Millet Cd. Sümbül Sk.
Sweet Life Center No:6/A39 34912
Pendik **İSTANBUL**
Tel : (216) 4829247
Fax : (216) 4829248
Web : www.teleteknik.com.tr
E-posta : info@teleteknik.com.tr

ALÇAK GERİLİM PANO PARTNERLERİ

SIVACON

Technology
Partner

SIEMENS

Şalt panoları, dağıtım sistemleri ve panolarda yetkilendirilmiş ürün ve sistem yapıcılığı:
Alpha Universal, Sivacon S8, Sivacon S4, Sicube 8MT

İSTANBUL BÖLGESİ

- **3P PANO ve ELEKTRİK ELEKTRONİK KONTROL SİSTEMLERİ SANAYİ TİCARET LTD. ŞTİ.**
Mahmutbey Mah. Taşocağı Yolu Cad. No: 27/277
34218 Bağcılar **İSTANBUL**
Tel : (0212) 472 06 08 pbx
Faks : (0212) 472 01 48
Web : www.3ppano.com
E-posta: 3p@3ppano.com



- **ANELİS MÜHENDİSLİK SAN.ve TİC. LTD. ŞTİ.**
Saray Mah. Site Yolu Sok. No:5/4
Anel İş Merk. 34768 Ümraniye **İSTANBUL**
Tel : (0216) 636 20 00
Faks : (0216) 636 25 00
Web : www.anelsis.com.tr
E-posta: bilgi@anelsis.com.tr



- **ASEL MÜH. ELK. İNŞ. TAAH. DAN. SAN.ve DIŞ TİC. LTD. ŞTİ.**
Nişantepe Mevkii. Fabrikalar Sk. No: 1/1
Alemdağ, Çekmeköy **İSTANBUL**
Tel : (0216) 499 88 77
Faks : (0216) 499 88 80
Web : www.aselmuhendislik.com.tr
E-posta: info@aselmuhendislik.com.tr



- **EGESİM ENERJİ ELEKTROMEKANİK SAN.TİC. LTD. ŞTİ.**
Gebze Org. San. Böl. 400. Sok. No: 410
Gebze **KOCAELİ**
Tel : (0262) 751 28 00
Faks : (0262) 751 27 28
Web : www.egesim.com
E-posta: istanbul@egesim.com



- **MERT ELK. TAAH. PANO SAN. TİC. LTD. ŞTİ.**
Turgutreis San. Sit. Orhanlı Mah. Karadeniz Cad.
No:7A/1-2 Tuzla **İSTANBUL**
Tel : (0216) 394 22 00
Faks : (0216) 394 29 99
Web : www.mertpano.com.tr
E-posta: mertpano@mertpano.com.tr



- **OMEGA ELEKTRİK PANO SAN. TİC. A.Ş.**
Beylikdüzü Mermerciler San.Sit.
4. Cadde No:18 Beylikdüzü **İSTANBUL**
Tel : (0212) 886 31 51
Faks : (0212) 886 31 61
Web : www.omegapano.com.tr
E-posta: info@omegapano.com.tr



- **PACPRO OTOMASYON MÜHENDİSLİK SAN. İÇ VE DIŞ TİC. A.Ş.**
Aydınlı Mahallesi, Yanyol Cad. Melodî Sok. Bilmo Sanayi Sitesi, No:16 Tuzla 34953 **İSTANBUL**
Tel: (0216) 376 10 95
Faks: (0216) 376 70 89
Web: www.pacpro.com
E-posta: info@pacpro.com



- **STAR ELEKTRİK PANO SAN. ve TİC. LTD. ŞTİ.**
Esenkent Mah. Dudullu OSB 2.Cd. No: 3
34776 Ümraniye **İSTANBUL**
Tel : (0216) 420 19 34 – 35
Faks : (0216) 466 02 71
Web : www.starpano.com.tr
E-posta: star@starpano.com.tr



ANKARA BÖLGESİ

- **AGES MÜHENDİSLİK ELEKTRİK TİC. LTD. ŞTİ.**
ASO 1.Organize Sanayi Bölgesi Erkunt Cad.
No: 2 Sincan **ANKARA**
Tel: (0312) 267 21 00
Faks: (0312) 267 61 03
Web: www.agesmuhendislik.com.tr
E-posta: ages@agesmuhendislik.com.tr



- **ANKASİM ELK. TAAHHÜT İMALAT MONTAJ SAN. ve TİC. LTD. ŞTİ.**
İvedik OSB Ağaç ve Metal San. Sit.
1419 Cad. 1435 Sok. No: 22
Yenimahalle **ANKARA**
Tel : (0312) 394 77 44
Faks : (0312) 354 62 44
Web : www.ankasim.com.tr
E-Posta: ankasim@ankasim.com.tr
siemenspartner@gmail.com



- **ELTES ELK. İNŞ. TAAH. SAN. TİC. A.Ş.**
Kayseri Org. San. Böl. 12. Cad. No: 23
38040 Melikgazi **KAYSERİ**
Tel : (0352) 231 85 44
Faks : (0352) 231 50 86
Web : www.eltel.com.tr
E-posta: satis@eltel.com.tr



- **EPTİM ELEK. İNŞ. ve TİC. LTD. ŞTİ.**
Ostim Mah. 1426. Sok. No: 4 Ostim
ANKARA
Tel : (0312) 354 96 40
Faks : (0312) 354 96 50
Web : www.eptim.com.tr
E-posta: eptim@eptim.com.tr



- **ŞALT OTOMASYON ELEKTRİK ELEKTRONİK SAN. TİC. LTD. ŞTİ.**
Kosgeb Cad. Busan Özel Organize Sanayi Bölgesi No. 32 Karatay **KONYA**
Tel : (0332) 345 31 81
Faks : (0332) 345 31 84
Web : www.saltotomasyon.com
E-posta: dcinar@saltotomasyon.com



BURSA BÖLGESİ

- **KIRAÇ ELK. İNŞ. MÜH. SAN. ve TİC. LTD. ŞTİ.**
Organize San. Böl. Şehitler Bulvarı
No: 21 **ESKİŞEHİR**
Tel : (0222) 236 15 00
Faks : (0222) 236 15 01
Web : www.kiracelektrik.com.tr
E-posta: kirac@kiracelektrik.com.tr



İZMİR BÖLGESİ

- **DELTA PROSES OTOMASYON KONTROL VE ELEKTRONİK SİSTEMLERİ SAN. VE TİC. LTD. ŞTİ.**
10042 Sokak No: 6 I AOSB Çiğli **İZMİR**
Tel : +90 (232) 433 29 10
Faks : +90 (232) 433 29 12
Web : http://www.deltaproses.com.tr
E-posta: delta@deltaproses.com



- **EGESİM ELEKTRİK SAN.TİC. LTD. ŞTİ.**
Atatürk Bulvarı No: 4 İzmir Serbest Bölgesi
35660 Menemen **İZMİR**
Tel : (0232) 842 60 85
Faks : (0232) 842 60 86
E-posta: fabrika@egesim.com
Web : www.egesim.com



- **SİVATEK ELK. PANO ve OTOMASYON SİST.SAN. TİC. LTD. ŞTİ.**
7407 Sokak No:19 Pınarbaşı **İZMİR**
Tel : (0232) 478 15 79 - 478 15 89
Faks : (0232) 478 15 99
E-posta: ali.kirmaci@sivatek.com.tr

- **PROMEDA ELEKTRİK ve OTOMASYON SİSTEMLERİ SAN. VE TİC. LTD. ŞTİ.**
Merkez: Ulukent Sanayi Böl. 10007 Sokak
No: 17 29 Ekim Mah. Menemen **İZMİR**
Tel : (0232) 459 22 22
Faks : (0232) 459 22 90
Web : www.promeda.net
E-posta: satis@promeda.net



- **YILDIRIM ELSAN ELK. SAN. TİC. LTD. ŞTİ.**
Aydın Organize Sanayi Bölgesi 2. Cad.
No: 41 Umurlu **AYDIN**
Tel : (0256) 211 56 56
Faks : (0256) 211 39 89
Web : www.yespan.com
E-posta: info@yespan.com



ADANA BÖLGESİ

- **DRV MÜHENDİSLİK SAN. TİC. LTD. ŞTİ.**
Yeşiloba Mah. Efer Sanayi Sitesi 46167 Sok.
Dışkapı No: 12 A Blok No: 3 Seyhan **ADANA**
Tel : (0322) 453 07 02
Faks : (0322) 453 07 03
Web : www.drvc.com.tr
E-posta: info@drvc.com.tr



Smart home
and building
solutions.
Global. Secure.
Connected.



KNX instabus

KNX ÇÖZÜM ORTAKLARIMIZ

Solution
Partner
Building
Technologies

SIEMENS

- **ACTİVO ELEKTRONİK LTD. ŞTİ**
Tatlısu mah.Yesevi Sok. No: 1/29
Ümraniye **İSTANBUL**
Tel : (0216) 428 81 13
Faks : (0216) 428 81 22
Web : www.activo.com.tr
E-posta: bilgi@activo.com.tr



- **O2 OTOMASYON MÜHENDİSLİK TİC. LTD. ŞTİ.**
Cınar Mahallesi Yeşiltepe Sokak No:21 Kat:1 Daire:
Maltepe **İSTANBUL**
Tel : (0216) 548 29 26
Web : www.o2otomasyon.com
E-posta: info@logiccontrols.com



- **KONSİS KONTROL VE OTOMASYON LTD. ŞTİ.**

19 Mayıs Mah. Atatürk Cad. No:68 A1 Blok D:6 34736
Kadıköy - **İSTANBUL**
Tel : (0216) 478 53 29
Faks : (0216) 478 58 36
Web : www.konsis.net
E-posta: kadirikirimli@konsis.net



- **UMETEK MÜHENDİSLİK TAAHHÜT TİC. LTD.ŞTİ.**

Bağlarbaşı Mah. Atatürk Cad. Sakarya Sok. No:35 K:1
34844 Maltepe **İSTANBUL**
Tel : (0216) 222 29 14
Web : www.facebook.com/BinaOtamasyonu
E-posta: teknik@umetek.com



- **PRAKSİS BİNA TEKNOLOJİLERİ VE UYGULAMALARI TİC. LTD. ŞTİ**
Burhaniye Mahallesi Kisikli Cad. No: 79 D:5
34746 Üsküdar **İSTANBUL**
Tel : (0216) 318 10 60
Faks : (0216) 318 10 49
Web : www.praxis-tr.com
E-posta: mehmetu@praxis-tr.com



- **MEHMET ERDEM SÖZEN, MES MÜHENDİSLİK**
Fevziçakmak Mh. Kosgeb Caddesi My Plaza
10632 Sk.2A / 201
Karatay - **KONYA-TÜRKİYE**
Tel : (0332) 350 1 351
Web : www.mesmuhendislik.com
E-posta: bilgi@mesmuhendislik.com



- **SANAYİ MÜHENDİSLİK TİC. LTD. ŞTİ.**
Kızıltoprak Mah. Bağdat Caddesi Köseoğlu Apt.
No: 75/8
Kadıköy **İSTANBUL**
Tel : (0216) 345 14 55
Faks : (0216) 414 58 46
Web : www.sanayimuh.com
E-posta: keremdirlik@sanayimuh.com



Daha fazla bilgi için :

Can Murat Gül
Tel : (0216) 459 29 01
Faks : (0216) 459 35 95
E-posta : canmurat.gul@siemens.com
Web : www.siemens.com.tr/gamma

HVAC SAHA CİHAZLARI YETKİLİ BAYİLERİMİZ

Approved
Partner
Building
Technologies

SIEMENS

İSTANBUL BÖLGESİ

- **ELEKTRO KALORİ PAZ. VE TİC. A.Ş.**
Murakıp Sok. No: 18/1 Karaköy
34435 Beyoğlu **İSTANBUL**
Tel : +90 444 0 665
Web : www.elektrokalori.com.tr
E-posta: info@elektrokalori.com.tr
- **TOTALINE**
Merkez : Dudullu Organize Sanayi Bölgesi
Esenşehir 3. Cad. No.2 PK:37 34776 **İSTANBUL**
Tel : (0216)528 69 73
Şube : İkitelli O.S.B. S.S.Eskoop San. Sit.
İşletme Kooperatifli B2 Blok Başakşehir **İSTANBUL**
Tel : (0212)671 53 04
Web : www.isk-market.com
E-posta: info@isk-market.com

İZMİR BÖLGESİ

- **TERMMARKET İSİT. SOĞ. SAN. TİC. LTD. ŞTİ.**
1443 Sokak No: 2/E Tesisat İş Merkezi
Yenişehir **İZMİR**
Tel : (0232) 459 77 37
Web : www.termmarket.com.tr
E-posta: info@termmarket.com.tr
- **TOTALINE**
2823 Sk. No:129/B 5-6 Oto Plaza Halkapınar
İZMİR
Tel : (0232) 459 18 17
Web : www.isk-market.com
E-posta: info@isk-market.com

ANKARA BÖLGESİ

- **KEYVAN PAZ. A.Ş.**
Çamlıca Mah. Anadolu Bulvarı No : 20
Timko İş Merkezi Blok : Z/8 Yenimahalle
06200 **ANKARA**
Tel : (0312) 311 06 59
Web : www.keyvanpazarlama.com.tr
E-posta: keyvan@keyvanpazarlama.com.tr
- **KODSAN TERMOSAR ENERJİ SİST. SAN. TİC. A.Ş.**
Lizbon Caddesi No:37/3 A.Öveçler Çankaya
Çankaya **ANKARA**
Tel : (0312) 443 02 43
Web : www.kodsantermosar.com.tr
E-posta: info@kodsantermosar.com.tr
- **TOTALINE**
Serhat Mahallesi İvedik Org. San. Böl.
Melih Gökçek Bulv. 1445 Cad.No:26
Yenimahalle **ANKARA**
Tel : (0312) 472 43 04
Web : www.isk-market.com
E-posta: info@isk-market.com

ANTALYA BÖLGESİ

- **TOTALINE**
Mehmetçik Mh. Aspendos Bulvarı No:79/E
Muratpaşa **ANTALYA**,
Tel : (0242) 322 66 64
Web : www.isk-market.com
E-posta: info@isk-market.com

GAZİANTEP BÖLGESİ

- **ABC MAKİNA MÜH. İNŞ. SAN. TİC. LTD. ŞTİ.**
Gazi Mah. Milli Egemenlik Cd. No:43/C
Şehitkamil **GAZİANTEP**
Tel : (0342) 231 24 44
Web : www.abcmakina.com
E-posta: hvac@abcmakina.com

SIRIUS YILDIZ ÜÇGEN KOMBİNASYONLARI OLUŞTURMA TABLOSU



Motor Gücü (kW)	Motor Akımı (A)	Şebeke Kontaktörü	Üçgen Kontaktör	Yıldız Kontaktör	Zaman Rölesi Fonksiyon Modülü (230V)	Bağlantı Kiti*	İlave Yardımcı Kontak**
5.5	12	3RT2015-..	3RT2015-..	3RT2015-..	3RA2816-0EW20	3RA2913-2BB1	3RH2911-1FA..
7.5	17	3RT2017-..	3RT2017-..	3RT2015-..	3RA2816-0EW20	3RA2913-2BB1	3RH2911-1FA..
11	25	3RT2018-..	3RT2018-..	3RT2016-..	3RA2816-0EW20	3RA2913-2BB1	3RH2921-1CA..
15/18.5	32/40	3RT2026-..	3RT2026-..	3RT2024-..	3RA2816-0EW20	3RA2923-2BB1	3RH2921-1CA..
22/30	50/65	3RT2027-..	3RT2027-..	3RT2026-..	3RA2816-0EW20	3RA2923-2BB1	3RH2921-1CA..
37	80	3RT2035-..	3RT2035-..	3RT2027-..	3RA2816-0EW20	3RA2933-2C	3RH2921-1CA..
45	86	3RT2036-..	3RT2036-..	3RT2027-..	3RA2816-0EW20	3RA2933-2C	3RH2921-1CA..
55	115	3RT2037-..	3RT2037-..	3RT2035-..	3RA2816-0EW20	3RA2933-2BB1	3RH2921-1CA..
75	150	3RT2038-..	3RT2038-..	3RT2036-..	3RA2816-0EW20	3RA2933-2BB1	3RH2921-1CA..

* Kiti içinde tüm elektriksel kilitleme köprüleri ve bağlantı klipsleri mevcuttur. 5.5 ve 7.5kW'lık tiplerde mekanik kilitleme de dahildir.

** İlave yardımcı kontaktlar opsiyonel olarak arzu edilen miktarda uygulamaya uygun olarak seçilebilir.

SIRIUS SAĞ - SOL DÖNÜŞ KOMBİNASYONLARI OLUŞTURMA TABLOSU



Motor Gücü (kW)	Motor Akımı (A)	Boy	Kontaktör 1	Kontaktör 2	Bağlantı Kiti*	Mekanik Kilitleme	İlave Yardımcı Kontak**
3	7	S00	3RT2015-..	3RT2015-..	3RA2913-2AA1	Bağlantı Kitine dahildir	3RH2911-1FA..
4	9	S00	3RT2016-..	3RT2016-..	3RA2913-2AA1	Bağlantı Kitine dahildir	3RH2911-1FA..
5.5	12	S00	3RT2017-..	3RT2017-..	3RA2913-2AA1	Bağlantı Kitine dahildir	3RH2911-1FA..
7.5	17	S0	3RT2018-..	3RT2018-..	3RA2913-2AA1	Bağlantı Kitine dahildir	3RH2911-1FA..
11	25	S0	3RT2026-..	3RT2026-..	3RA2923-2AA1	Bağlantı Kitine dahildir	3RH2911-1FA..
15	32	S2	3RT2027-..	3RT2027-..	3RA2923-2AA1	Bağlantı Kitine dahildir	3RH2911-1FA..
18.5	40	S2	3RT2028-..	3RT2028-..	3RA2923-2AA1	Bağlantı Kitine dahildir	3RH2911-1FA..
22	50	S2	3RT2036-..	3RT2036-..	3RA2933-2AA1	3RA2932-2C	3RH2911-1FA..
30	65	S3	3RT2037-..	3RT2037-..	3RA2933-2AA1	3RA2932-2C	3RH2911-1FA..
37	85	S3	3RT2038-..	3RT2038-..	3RA2933-2AA1	3RA2932-2C	3RH2911-1FA..
45	95	S3	3RT1046-..	3RT1046-..	3RA1943-2A	3RA1924-2B	3RH1911-1EA..

* Kitin içinde tüm elektriksel kilitleme köprüleri ve bağlantı klipsleri mevcuttur. Bağlantı kitinde boy S00 ve S0'da mekanik kilitleme dahildir.
 ** İlave yardımcı kontaktlar opsiyonel olarak arzu edilen miktarda uygulamaya uygun olarak seçilebilir.



SENTRON WL AÇIK TİP OTOMATİK ŞALTERLER 6300 A'e KADAR

Gerekli olan kumanda devresi fişi ve prizi sayısının belirlenmesi

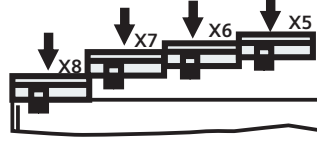

Kumanda devresi fişi ve prizi sayısını etkileyen faktörler:

- Tahrik türü
- Elektronik aşırı akım açtırıcısının gerilim trafolu olup olmayıcı
- Yardımcı açtırıcı türü ve sayısı
- Haberleşme bağlantısı COM15

	Kumanda soketi sayısı	Soket
a İlk kumanda devresi prizi X6 her zaman gereklidir.	1	X6
b Tahrik türü		
b1 Ön kurma yaylı mekanik elle tahrik mekanik kapama	0	
b2 Ön kurma yaylı mekanik elle tahrik mekanik ve elektriki kapama	0	X6
b3 Yay kurmalı motor tahrikli mekanik ve elektriki kapama	+1	X5
c Aşırı akım açtırıcısı tipi		
c1 ETU15B, ETU25B, ETU27B aşırı akım açtırıcısı	0	
c2 ETU45B, ETU55B, ETU76B (dahili CubicleBUS)	+1	X8
N-iletkeninde aşırı akım koruması ve toprak kaçacağı koruması için haric akım trafosu bağlantısı		
c3 N-iletkenine bağlı akım trafosu (c2 seçilmediyse 3 kutuplu şalterlerde gereklidir)	+1	X8
c4 Transformatörün yıldız noktasına bağlı akım trafosu (c2 veya c3 seçilmediyse gereklidir)	+1	X8
d Yardımcı açtırıcı		
d1 1. yardımcı açtırıcılı/sız (F1 açtırma bobini)	0	X6
d2 2. yardımcı açtırıcılı (F2 açtırma bobini, F3 düş. gerilim bob., F4 gecikmeli düş. ger. bob.)	+1	X5
e Yardımcı kontak bloğu		
e1 1. yardımcı kontak bloğu 2NO + 2NC	0	X6
e2 1. ve 2. yard. kont.bloğu 4NO+4NC (b3 veya d2 seçilmediyse gereklidir)	+1	X5
f Haberleşme modülü		
f1 COM15 haberleşme modülü olmaksızın	0	
f2 COM15 haberleşme modülü ile	+1	X7
X7 kumanda devresi soketi tamamiyle işgal edilmekte olduğundan aşağıdaki opsiyonlar bu sebeple mümkün değildir:		
• Trip ihbar kontağı S24		
• Yay kuruldu bilgisi S21		
• Elektriki ON butonu S10		
• 1. ve 2. yardımcı açtırıcı üzerindeki ihbar kontağı S22 + S23		
g Opsiyonel ihbar fonksiyonları / aksesuar		
g1 Trip ihbar kontağı S24 (sadece f2 seçilmediyse mümkündür)	+1	X7
g2 Yay kuruldu kontağı S21 (sadece f2 seçilmediyse mümkündür, g1 seçilmediyse gereklidir)	+1	X7
g3 Elektr. ON but. S10 sadece f2 seçilmediyse mümkündür, g1 veya g2 seçilmediyse gereklidir	+1	X7
g4 1. yardımcı açtırıcı üzerindeki ihbar kontağı S22 (sadece f2 seçilmediyse mümkündür, g1, g2 veya g3 seçilmediyse gereklidir)	+1	X7
g5 2. yardımcı açtırıcı üzerindeki ihbar kontağı S23 (sadece f2 seçilmediyse mümkündür, g1, g2, g3 veya g4 seçilmediyse gereklidir)	+1	X7
g6 Kapamaya hazır kontak S20	0	X6
g7 Motoru devreden çıkarma şalteri S12 (sadece motor tahriği seçildiğinde mümkündür)	0	X5
g8 Uzaktan resetleme bobini F7 (c2 seçilmediyse gereklidir)	+1	X8
h Kumanda devresi soketi toplam sayısı		(maks. 4)

(S1, S2 Yardımcı Kontaklar Standarttır.)

Uzaktan Resetleme Bobini F7
Toprak Kaçağı Trafosu / G Sensör S2
Toprak Kaçağı Trafosu / G Sensör S1
Nötr Trafosu / N Sensör S2
Nötr Trafosu / N Sensör S1
Yıldız Bağlantılı Harici Gerilim Trafosu Ortak Uç
Harici Gerilim Trafosu L3
Harici Gerilim Trafosu L2
Harici Gerilim Trafosu L1
0 V DC
24 V DC
CubicleBUS +
CubicleBUS -

Haberleşme fonksiyonu "F02" seçilmesi durumunda mevcut değildir. "X7" klemens bloğunda COM15 Modülü bulunmaktadır.

Trip İhbar kontağı S24
Yay kuruldu kontağı S21
Elektriksel On butonu S10
1. Açtırıcı ihbar kontağı S22
2. Açtırıcı ihbar kontağı S23

1. Açtırma bobini F1"ST"
S1"S" / "NO"
S1 "Ö" / "NC"
Kapama bobini Y1
Kapamaya hazır kontak S20
S2 "S" / "NO"
S2 "Ö" / "NC"

F4 sadece "hızlı OFF"
F4 sadece "hızlı OFF"
FS "ST", F3 "UVR", F4 "UVR td" /
F3 "UVR", F4 "UVR td" /
S 3 "NO" veya S7 "NO"
S 3 "NC" veya S7 "NO"
S 4 "NC" veya S8 "NO"
S 4 "NC" veya S8 "NO"
Motor tahrik mekanizması
Opsiyonel motor kapatma S12 anahtarı

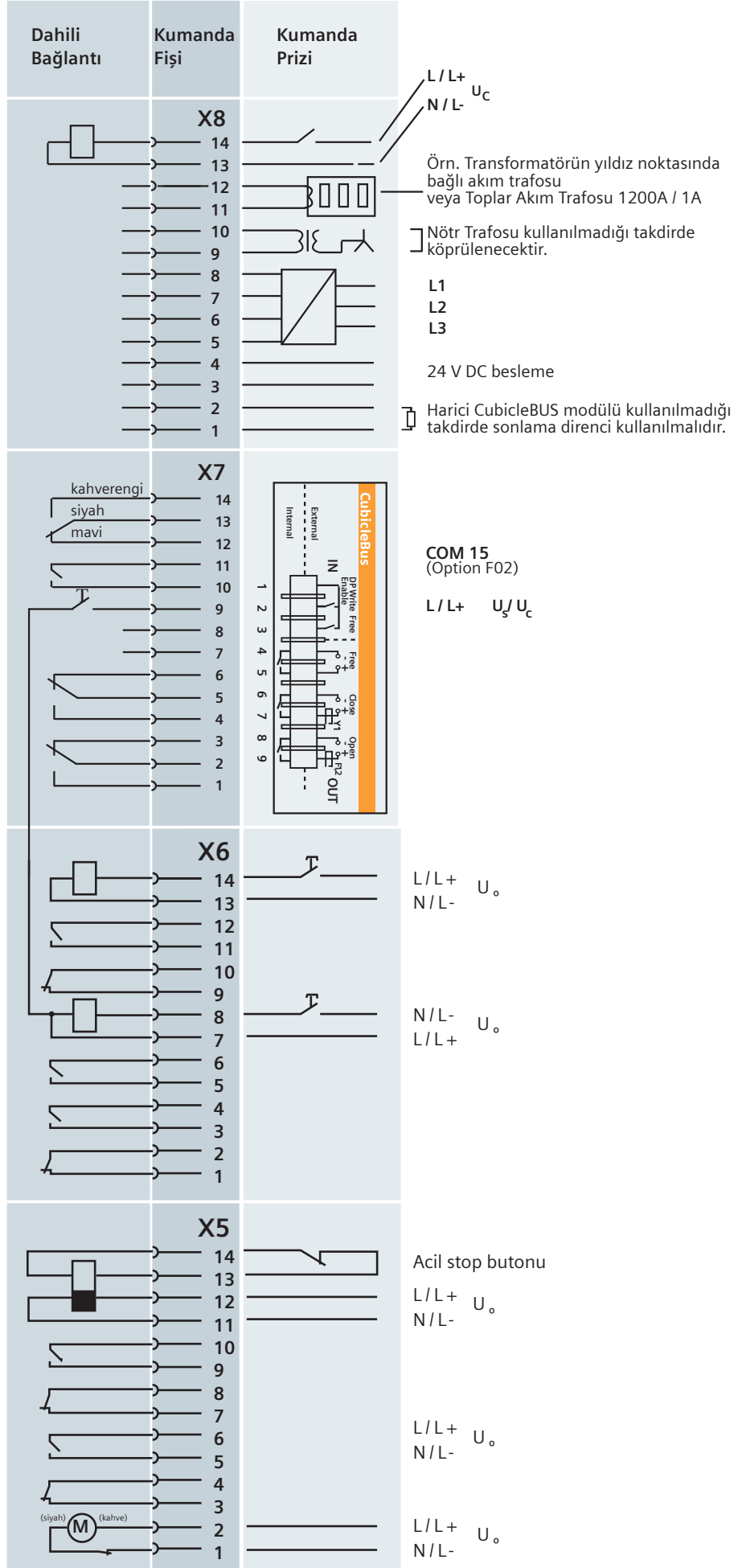

3WT8 Güç Şalteri Kumanda Devresi Bağlantı Şeması

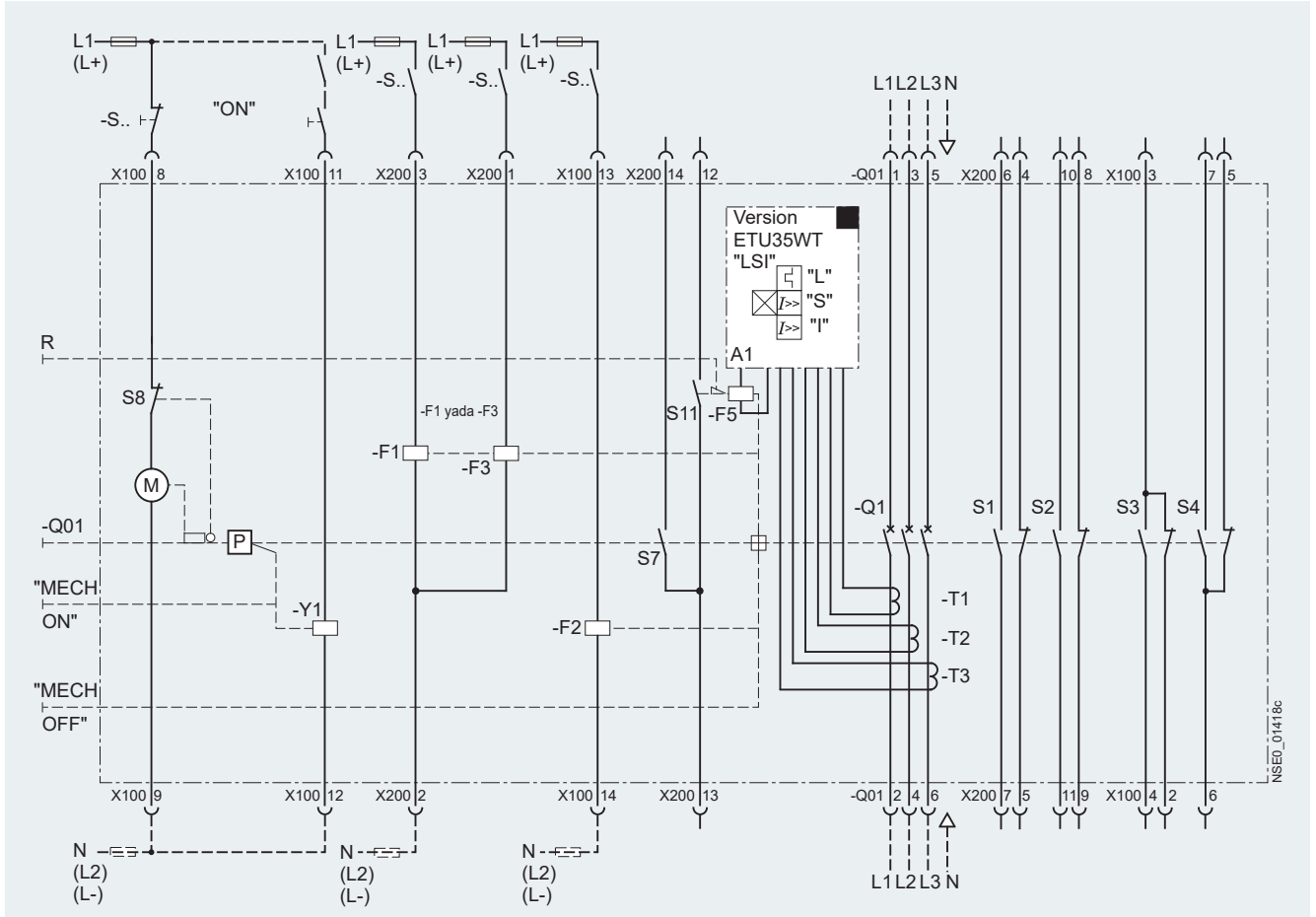

Kumanda Devresi Bağlantı Şeması Açıklaması:

A1	Elektronik aşırı akım trip ünitesi	F3	Düşük gerilim bobini
S1 / S2	1. Yardımcı kontak bloğu	F5	Trip bobini
S3 / S4	2. Yardımcı kontak bloğu	M1	Yay kurma motoru
S7	Kapamaya hazır kontak	P	Yay kurma tertibatı
S8	Yay kuruldu kontağı	R	Aşırı akım tetiklemesinin göstergesi ve sıfırlama iticisi
S11	Trip ihbar kontağı	Q01	Yay kurmayı sağlayan elle tahrik mekanizması
ON	Mekanik ON butonu	Q1	Ana kontaklar
OFF	Mekanik OFF butonu	T1 / T2 / T3	Akım transformatörü
F1	1. Şönt açtırma bobini	X100 / X200	Bağlantı klemensleri
F2	2. Şönt açtırma bobini	Y1	Kapama bobini

SİPARİŞ NUMARALARI İNDEKSİ

Sipariş No.	Sayfa	Sipariş No.	Sayfa	Sipariş No.	Sayfa
3		4		7	
3AE	155	4AJ	106	7KG	168-170
3AH	156,157	4AV	156	7KM	71,108-112
3AX	156	4AX	156	7KN	108
3AY	156	4EP	106	7KT	20,111,112
3KC	93,94 / 99-102	4EU	106	7LF	20
3KD	95-98	4RB	105-107	7PA	167
3KF	103			7PV	151
3LF	118,119			7RW	166
3LD	114-117			7SJ	161-163
3NA3	21,102			7SK	162
3NA6	21			7SR	160,161
3NJ4	103			7XG	167,171
3NE	22	5		7XS	166
3NG	23	5SB	23	7XS	166
3NH	21	5SD	17	7UT	164
3NP	104	5SE	20	7SD	165
3NW	19	5SG	20	7SK	162
3NX	23	5SH	23	7UM	163
3RA	26,29,31,36,39	5SL4	4,5		
3RB	30,36	5SL6	1-3		
3RF	38	5SP	4,5		
3RH	25,26,31	5ST	7,12,16	8	
3RK	41,48,49	5SU	12,15	8UC	95, 100
3RM1	40	5SV1	13	8US	37, 40
3RN	155	5SV3	9,11,12	8WD	145,146
3RP	153	5SV4	11		
3RQ	147,148	5SV5	9		
3RR	31	5SV6	13		
3RS1	155	5SV8	77		
3RS7	149	5SW	16		
3RT	24-26,31	5SY5	6		
3RT13	25	5TE	20	L	
3RT26	106	5TT4	18	LZS	151, 152
3RU	30,31	5TT5	18	LZX	151
3RX9	48				
3RV	28,29				
3RV29	27				
3RW	41-44				
3SB2	136	6			
3SB6	133-135	6SL	159		
3SE2	137,140	6MD	170,171		
3SE5	140,141,144-146	6MF	172		
3SE6	142				
3SE7	143				
3SK1	138,139				
3SU1	96,120-131				
3SX5	142				
3SY3	146				
3TF2	33				
3TF6	24				
3TG	33				
3TH2	33				
3TM	158				
3TX	33-35,148				
3TY	34,35				
3UF	45,47				
3UG	79,154				
3UL	77				
3VA	50-71				
3VM	72-76				
3WL	78-87				
3WT	90-92				
3ZS	47,111,137				
3ZY	40,138,139				
				P	
				P1	163, 164
				P1V	166
				R	
				RA	175
				RD	175



3VA kompakt tip güç şalterleri

İhtiyaçlarınız için tasarlanmış, eksiksiz bir çözüm.
siemens.com.tr/3VA

SIEMENS



Dijital ekosistemi

yeniden şekillendiriyoruz

DigiOneNow platformu çok yakında sizlerle!

SIEMENS

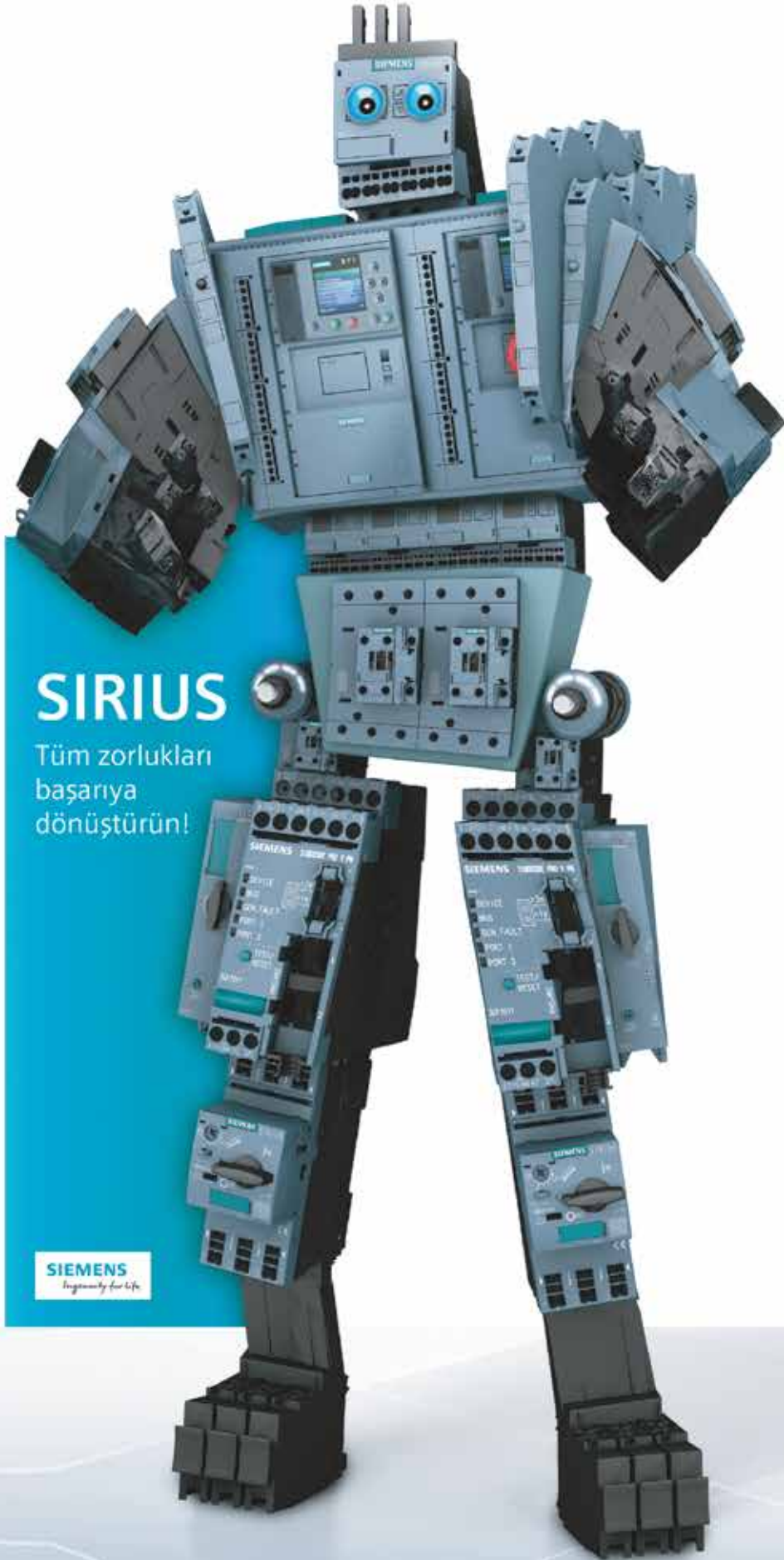

SIRIUS

Tüm zorlukları
başarıya
dönüştürün!

SIEMENS
Ingenuity for life